



 Tarifa febrero-2023 / Tabela fevereiro-2023



# EXCELLENCE SINCE 1909



**CONEX | BÄNNINGER** se ha ganado una reputación como uno de los principales y más innovadores fabricantes de accesorios y válvulas de alta calidad en todo el mundo.

“EXCELLENCE SINCE 1909” no es sólo el reconocimiento de nuestra tradición en innovación, sino el rasgo que conforma nuestro carácter y por el que hemos construido fuertes relaciones con nuestros clientes, proporcionando lo mejor en soluciones técnicas, apoyo en ventas y servicio al cliente.

Hoy en día el término Calidad reviste una importancia cada vez mayor. Y es que “calidad” no sólo significa conseguir un producto impecable, también supone satisfacer las expectativas de nuestros clientes. El cliente es lo más importante y sus necesidades son nuestra prioridad. Encontrar la respuesta adecuada en el momento adecuado y al precio adecuado define nuestra actuación a todos los niveles.

Trabajamos en estrecha colaboración con los profesionales de la fontanería, HVAC, refrigeración, así como con los sectores médicos y de alimentación y otros sectores industriales. Esto garantiza que nuestros productos proporcionen soluciones altamente eficientes que satisfagan los más exigentes requisitos constructivos y de instalación, cubriendo las aplicaciones sanitarias, de fontanería, de calefacción, energía solar, aire comprimido, gas, etc.

Nuestra cartera de productos ofrece una amplia gama de marcas ya conocidas como Conex Compresión, las tradicionales gamas de soldadura y las gamas >B< Press y >B< Push que ofrecen soluciones en frío, fáciles y rápidas de instalar, siendo las últimas incorporaciones:

- **>B< MaxiPro** - Sistema Press para instalaciones de Refrigeración.
- **>B< Flex** - Ampliación de nuestra gama con la incorporación de Colectores en Latón para tubos Multicapa y PEX.
- **>B< Flex Gas** - Sistema Multicapa de tubo y accesorios prensados metálicos para instalaciones de Gas.
- **Válvulas** - Ampliación de nuestra gama con válvulas PN40.

Como parte del Grupo IBP, contamos con recursos internacionales tales como centros de fabricación a nivel mundial, centros de investigación y desarrollo y la experiencia de un equipo multicultural disperso por todo el mundo.

IBP Atcosa, SI. dispone de Certificaciones ISO 9001, como parte de nuestro compromiso de proporcionar productos de calidad, e ISO 14001 de contribución al menor impacto medio-ambiental

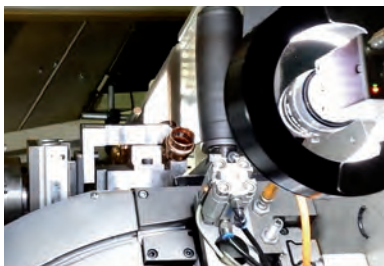

**CONEX | BÄNNINGER** ganhou a sua reputação como um dos principais e mais inovadores fabricantes de acessórios e válvulas, de alta qualidade, em todo o mundo.

“EXCELLENCE SINCE 1909” não é apenas o reconhecimento da nossa tradição em inovação, mas também a característica que molda o nosso caráter, com o qual construímos fortes relações com os nossos clientes, podendo assim oferecer as melhores soluções técnicas, apoio de vendas e serviço ao cliente.

Hoje o termo qualidade é de importância crescente. É que “qualidade” não significa apenas entregar um produto impecável, mas também superar as expectativas dos nossos clientes. O cliente é o mais importante e as suas necessidades são a nossa prioridade. Encontrar a resposta certa, no momento certo e ao preço certo define o nosso empenho a todos os níveis.

Trabalhamos em estreita colaboração com profissionais de canalização, AVAC / Refrigeração, bem como com os setores industriais, médicos e alimentares. Assim, garantimos que os nossos produtos ofereçam soluções eficientes que respondem aos requisitos mais exigentes de instalação em construção, aplicações sanitárias, canalização, aquecimento, energia solar, ar comprimido, gás, etc.

O nosso portfólio de produtos oferece uma vasta gama de conhecidas marcas como as tradicionais gamas de Soldar, Conex-Compressão e as novas >B< Press e >B< Push que oferecem soluções de união em frio, fácil e rápido de instalar. As nossas últimas incorporações são as seguintes:

- **>B< MaxiPro** - Sistema Press para instalações de refrigeração.
- **>B< Flex** - Extensão da nossa gama de multicamada, com a incorporação de Colectores de Latão para tubos Multicamada e PEX.
- **>B< Flex Gás** - Sistema de tubos e acessórios multicamadas para instalações de gás.
- **Válvulas** - Extensão da nossa gama com válvulas PN40.

Como parte do Grupo IBP, temos à nossa disposição vastos recursos internacionais, tais como centros de produção, centros de investigação e desenvolvimento e a experiência de uma equipa multicultural, dispersos por todo o Globo.

IBP Atcosa, SI. está certificada com a ISO 9001 como parte de nosso compromisso de fornecer produtos de alta qualidade, e com a ISO 14001 que garante o nosso compromisso em operar com o menor impacto para o meio ambiente.



# Índice



## Series 5000 | 4000 | 3000

Accesorios Cobre y Bronce para Soldar, Soldar-Roscar y Roscar-Roscar  
Acessórios Cobre e Bronze para Soldar, Soldar-Roscar e Roscar-Roscar

Pág. 5-45



## Series 8000 M

Accesorios Latón para Roscar-Roscar y Soldar-Roscar  
Acessórios Latão para Roscar-Roscar e Soldar-Roscar

Pág. 47-64



## Series 8000 P

Accesorios Latón para PE  
Acessórios Latão para PE

Pág. 65-69



## >B< ACR

Accesorios Cobre para Aire Acondicionado y Refrigeración  
Acessórios Cobre Ar Condicionado e Refrigeração

Pág. 71-80



## K65®

Sistema de tubo y accesorios para aplicaciones de altas presiones  
Sistema de tubo e acessórios para aplicações de altas pressões

Pág. 81-85



## >B< MaxiPro

Sistema Press para Instalaciones de Refrigeración  
sistema Press para Instalações de Refrigeração

Pág. 87-92



## Conex Compression

Accesorios de Latón, Niquelados y Cromados de unión por compresión  
Acessórios de Latão, Niquelados e Cromados de compressão

Pág. 93-116



## >B< Press

Accesorios de Cobre y Bronce para Prensar. Para Agua  
Acessórios de Cobre e Bronze para Prensar. Para Água

Pág. 117-130



## >B< Press XL

Accesorios de Cobre y Bronce para Prensar. Para Agua  
Acessórios de Cobre e Bronze para Prensar. Para Água

Pág. 131-136



## >B< Press Gas

Accesorios de Cobre y Bronce para Prensar. Para Gas  
Acessórios de Cobre e Bronze para Prensar. Para Gás

Pág. 137-144



## >B< Press Solar

Accesorios de Cobre y Bronce para Prensar. Para instalaciones Solares  
Acessórios de Cobre e Bronze para Prensar. Para instalações solares

Pág. 145-149



## >B< Press Carbon

Accesorios de prensar en Acero Carbono  
Acessórios de prensar em Aço Carbono

Pág. 151-159



## <A> Press Inox

Accesorios de prensar en Acero Inoxidable  
Acessórios de prensar em Aço Inoxidável

Pág. 161-168





## >B< Press Inox

Accesorios de prensar en Acero Inoxidable  
Acessórios de prensar em Aço Inoxidável

Pág. 169-177



## >B< Press Inox XL

Accesorios de prensar en Acero Inoxidable  
Acessórios de prensar em Aço Inoxidável

Pág. 179-184



## >B< Sonic

Accesorios de cobre de unión de empuje para diferentes tipos de tubos  
Acessórios de cobre com união por encaixe para diferentes tipos de tubo

Pág. 185-189



## >B< Push

Accesorios de Latón para unión por empuje para diferentes tipos de tubos  
Acessórios de Latão com união por encaixe para diferentes tipos de tubo

Pág. 191-198



## >B< Oyster

Accesorios de Latón, Niquelado y Acero Inoxidable para terminaciones roscadas  
Acessórios de Latão, Niquelado e de Aço Inoxidável para terminações roscadas

Pág. 199-202



## >B< Flex

Sistema Multicapa tubo y accesorios prensados metálicos  
Sistema Multicamada de prensado metálico de tubo e acessórios

Pág. 203-213



## >B< Flex Gas

Sistema Multicapa tubo y accesorios prensados metálicos para instalaciones de Gas  
Sistema Multicamada de prensado metálico de tubo e acessórios para instalações de Gás

Pág. 215-221



## >B< Flex

Accesorios Multicapa COMPRESIÓN  
Acessórios Multicamada COMPRESSÃO

Pág. 223-227



## >B< Flex

Accesorios Casquillo Corredizo para PEX  
Acessórios Anel Corrediço para PEX

Pág. 229-234



## >B< Flex

Accesorios Prensar para PEX  
Acessórios Prensar para PEX

Pág. 235-240



## >B< Flex

Colectores de Latón para tubos Multicapa y Pex  
Colectores de Latão para tubos Multicamada e Pex

Pág. 241-246



## Válvulas

Gama de Válvulas para agua  
Gama de Válvulas para água

Pág. 247-255



## Herramientas / Ferramentas

## Productos auxiliares / Produtos auxiliares

Pág. 257-263



# Series 5000 | 4000 | 3000



Serie 5000 / Série 5000..... 6-21

Accesorios de cobre para soldar  
Acessórios de cobre para soldar

Serie 4000 / Série 4000..... 22-36

Accesorios de bronce para soldar/rosca  
Acessórios de bronce para soldar/rosca

Serie 3000 / Série 3000..... 37-45

Accesorios de bronce roscados  
Acessórios de bronce roscados

## CARACTERÍSTICAS Y VENTAJAS / CARACTERÍSTICAS E BENEFÍCIOS

- Gama de accesorios de Cobre para soldar
- Diseñados para la unión de tubos de cobre fabricados de acuerdo a la norma UNE-EN 1057
- Accesorios fabricados de acuerdo a la norma UNE-EN 1254-1
- IBP Atcosa se ha convertido en la primera firma española, fabricante de accesorios de tubería de cobre que ha recibido la certificación de AENOR para "Accesorios de cobre soldados por capilaridad y que son conformes a la norma UNE-EN 1254-1: 1999"

- Acessórios de Cobre para soldar
- Desenhados para unir tubos de cobre de acordo com a norma UNE-EN 1057
- Acessórios fabricados de acordo com a norma UNE-EN 1254-1
- IBP Atcosa tornou-se a primeira empresa espanhola, fabricante de acessórios de cobre que foram certificados pela AENOR para "acessórios de cobre soldados por capilaridade que cumprem com a norma UNE-EN 1254-1:1999"

## APLICACIONES E INFORMACIÓN TÉCNICA / APLICAÇÕES E INFORMAÇÕES TÉCNICAS

Instalaciones de agua potable  
 Instalaciones de agua sanitaria (fría y caliente)  
 Instalaciones de calefacción (tuberías de agua y de fuel-oil)  
 Instalaciones de aire comprimido  
 Instalaciones de gas (gas natural y gas licuado)

Instalações de água potável  
 Instalações de água sanitária (quente e fria)  
 Instalações de aquecimento central (tubos de água e fuel-oil)  
 Sistemas de ar comprimido  
 Instalações de gás (gás natural e GLP)

Medidas disponibles	6 a 159mm
Temperaturas de trabajo y Presión Hidrostática	25 bar, 0°C a 30°C
	25 bar @ 65°C
	19 bar @ 95°C
	16 bar @ 110°C
Material	Cobre

Medidas disponíveis	6 a 159mm
Temperaturas de Trabalho e Pressão Hidrostática	25 bar, 0°C a 30°C
	25 bar @ 65°C
	19 bar @ 95°C
	16 bar @ 110°C
Material	Cobre

## NORMATIVA Y CERTIFICACIONES / NORMATIVA E CERTIFICAÇÃO

Referencias certificadas disponibles en los Certificados de Producto / Referências certificadas disponíveis em los Certificados de Produto

EN 1254-1  
 AENOR  
 DVGW  
 Kitemark  
 ISO 9001  
 RAL



## PASOS DE MONTAJE / MONTAGEM DO ACESSÓRIO



1. Corte de tubo  
 1. Cortar o tubo



2. Rebabado  
 2. Rebarbar



3. Limpieza exterior del tubo  
 3. Limpeza exterior do tubo



4. Aplicación del decapante  
 4. Aplicação do decapante



5. Aplicación de la soldadura  
 5. Aplicação da soldadura



6. Limpieza final  
 6. Limpeza final

**5001 A**

Curva 90° MH

Curva 90° MF



Medida Diâmetro	bolsa saco	caja caixa	Código Designação	Precio Preço
6	10	1.000	5001A006000000	4,95 €
8	10	800	5001A008000000	4,66 €
10	10	500	5001A010000000	3,23 €
12	10	500	5001A012000000	1,10 €
14	10	300	5001A014000000	1,39 €
15	25	600	5001A015000000	1,20 €
16	10	250	5001A016000000	2,18 €
18	10	200	5001A018000000	1,83 €
22	10	250	5001A022000000	2,63 €
28	10	100	5001A028000000	5,68 €
35	2	50	5001A035000000	15,51 €
42	2	30	5001A042000000	23,25 €
54		20	5001A054000000	43,23 €
64		10	5001A064000000	142,02 €
67		10	5001A067000000	140,56 €
70		10	5001A070000000	165,93 €
76		8	5001A076000000	206,01 €
80		6	5001A080000000	245,24 €
89		8	5001A089000000	362,84 €
108		2	5001A108000000	418,21 €
133		1	5001A133000000	758,65 €
159		1	5001A159000000	951,74 €

**5002 A**

Curva 90° HH

Curva 90° FF



Medida Diâmetro	bolsa saco	caja caixa		Precio Preço
6	10	1.000	5002A006000000	3,62 €
8	10	800	5002A008000000	3,94 €
10	10	600	5002A010000000	1,41 €
12	10	500	5002A012000000	1,10 €
14	10	300	5002A014000000	1,20 €
15	25	600	5002A015000000	1,15 €
16	10	300	5002A016000000	1,31 €
18	10	300	5002A018000000	1,60 €
22	10	200	5002A022000000	2,75 €
28	10	100	5002A028000000	4,17 €
35	2	60	5002A035000000	9,40 €
42	2	40	5002A042000000	15,98 €
54	2	20	5002A054000000	33,18 €
64		10	5002A064000000	109,29 €
67		10	5002A067000000	137,12 €
70		10	5002A070000000	156,02 €
76	1	8	5002A076000000	188,45 €
80		6	5002A080000000	243,90 €
89		4	5002A089000000	294,36 €
108		2	5002A108000000	349,30 €
133		1	5002A133000000	730,52 €
159		1	5002A159000000	919,34 €



## 5040

Curva 45° MH

Curva 45° MF



Medida Diámetro	bolsa saco	caja caixa	Código Designação	Precio Preço
8	10	500	5040 008000000	5,55 €
10	10	500	5040 010000000	4,24 €
12	10	500	5040 012000000	1,60 €
14	10	400	5040 014000000	1,62 €
15	25	500	5040 015000000	1,20 €
16	10	300	5040 016000000	1,73 €
18	10	250	5040 018000000	1,72 €
22	10	300	5040 022000000	2,27 €
28	10	100	5040 028000000	3,53 €
35		100	5040 035000000	13,29 €
42		70	5040 042000000	23,22 €
54		30	5040 054000000	38,83 €
63		10	5040 063000000	175,04 €
64		8	5040 064000000	131,37 €
67		10	5040 067000000	147,85 €
76		10	5040 076000000	158,43 €
80		10	5040 080000000	180,37 €
89		12	5040 089000000	179,44 €
108		6	5040 108000000	429,15 €
133		3	5040 133000000	805,70 €

## 5041

Curva 45° HH

Curva 45° FF



Medida Diámetro	bolsa saco	caja caixa	Código Designação	Precio Preço
6	10	1.000	5041 006000000	6,38 €
8	10	500	5041 008000000	4,36 €
10	10	500	5041 010000000	3,77 €
12	10	500	5041 012000000	2,34 €
14	10	400	5041 014000000	1,26 €
15	25	500	5041 015000000	1,20 €
16	10	300	5041 016000000	1,25 €
18	10	250	5041 018000000	1,67 €
22	10	300	5041 022000000	2,31 €
28	10	100	5041 028000000	3,45 €
35		100	5041 035000000	12,05 €
42		70	5041 042000000	21,25 €
54		30	5041 054000000	38,83 €
63		10	5041 063000000	137,95 €
64		8	5041 064000000	133,71 €
67		15	5041 067000000	137,10 €
70		10	5041 070000000	154,77 €
76		10	5041 076000000	160,04 €
80		10	5041 080000000	180,82 €
89		12	5041 089000000	182,52 €
108		6	5041 108000000	381,76 €
133		3	5041 133000000	805,70 €
159		2	5041 159000000	1.192,53 €

**5060**

Curva 180° HH  
Curva 180° FF



Medida Diámetro	bolsa saco	caja caixa	Código Designação	Precio Preço
10	10	400	5060 010000000	6,27 €
12	10	250	5060 012000000	6,86 €
15	10	150	5060 015000000	9,35 €
16	10	100	5060 016000000	10,99 €
18	10	100	5060 018000000	13,85 €
22	10	50	5060 022000000	16,52 €
28	5	50	5060 028000000	23,93 €
35		25	5060 035000000	56,95 €
42		15	5060 042000000	88,36 €
54		10	5060 054000000	142,28 €

**5085**

Curva HH (puente)  
União de cruzamento  
(ponte)



Medida Diámetro	bolsa saco	caja caixa	Código Designação	Precio Preço
12	10	150	5085 012000000	8,49 €
14	10	100	5085 014000000	8,60 €
15	10	100	5085 015000000	4,13 €
16	10	100	5085 016000000	9,60 €
18	10	100	5085 018000000	11,15 €
22	10	80	5085 022000000	14,95 €

**5086**

Curva de desviación MH  
União de cruzamento MF  
(ponte)



Medida Diámetro	bolsa saco	caja caixa	Código Designação	Precio Preço
12	10	150	5086 012000000	7,61 €
14	10	100	5086 014000000	7,84 €
15	10	100	5086 015000000	3,79 €
16	10	100	5086 016000000	8,80 €
18	10	100	5086 018000000	9,27 €
22	10	100	5086 022000000	12,95 €

**5090**

Codo 90° HH  
Joelho 90° FF



Medida Diámetro	bolsa saco	caja caixa	Código Designação	Precio Preço
6	10	500	5090 006000000	3,72 €
8	10	1.000	5090 008000000	3,70 €
10	10	1.000	5090 010000000	1,83 €
12	10	600	5090 012000000	0,86 €
14	10	400	5090 014000000	1,18 €
15	25	1.000	5090 015000000	0,79 €
16	10	300	5090 016000000	1,37 €
18	10	500	5090 018000000	1,35 €
22	10	300	5090 022000000	2,00 €
25	10	150	5090 025000000	5,40 €
28	10	150	5090 028000000	3,40 €
35		100	5090 035000000	10,35 €
42		50	5090 042000000	16,97 €
54		25	5090 054000000	32,26 €
63		10	5090 063000000	193,06 €
64		8	5090 064000000	76,54 €
67		10	5090 067000000	118,78 €
76		12	5090 076000000	158,80 €
108		3	5090 108000000	373,74 €

# Series 5000

## 5090 R

Codo 90° reducido HH  
Joelho 90° reduzido FF



Medida Diámetro	bolsa saco	caja caixa	Código Designação	Precio Preço
15-12	10	300	5090 015012000	6,51 €
18-15	10	200	5090 018015000	7,69 €
22-15	10	150	5090 022015000	8,20 €
22-18	10	150	5090 022018000	9,52 €
28-22	10	100	5090 028022000	15,24 €

## 5092

Codo 90° MH  
Joelho 90° MF



Medida Diámetro	bolsa saco	caja caixa	Código Designação	Precio Preço
6	10	500	5092 006000000	5,12 €
8	10	500	5092 008000000	4,41 €
10	10	300	5092 010000000	2,90 €
12	10	500	5092 012000000	1,37 €
14	10	400	5092 014000000	1,26 €
15	25	500	5092 015000000	0,92 €
16	10	300	5092 016000000	1,43 €
18	10	250	5092 018000000	1,51 €
22	10	300	5092 022000000	2,34 €
28	10	150	5092 028000000	4,11 €
35		100	5092 035000000	16,30 €
42		50	5092 042000000	23,11 €
54		25	5092 054000000	44,86 €
63		15	5092 063000000	140,02 €
64		8	5092 064000000	116,19 €

## 5130

Te HHH  
Tê FFF

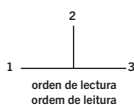

Medida Diámetro	bolsa saco	caja caixa	Código Designação	Precio Preço
6	10	1.000	5130 006006006	3,11 €
8	10	500	5130 008008008	3,65 €
10	10	500	5130 010010010	2,75 €
12	10	500	5130 012012012	1,43 €
14	10	250	5130 014014014	1,43 €
15	25	500	5130 015015015	1,44 €
16	10	200	5130 016016016	1,90 €
18	10	150	5130 018018018	2,80 €
22	10	200	5130 022022022	3,32 €
28	10	100	5130 028028028	5,67 €
35		70	5130 035035035	15,57 €
42		40	5130 042042042	29,24 €
54		15	5130 054054054	49,55 €
63		10	5130 063063063	161,52 €
64		10	5130 064064064	148,02 €
67		10	5130 067067067	156,45 €
76		5	5130 076076076	183,17 €
80		5	5130 080080080	246,46 €
89		5	5130 089089089	306,13 €
108		3	5130 108108108	420,52 €
133		1	5130 133133133	1.648,57 €

## 5130 R

Te reducida HHH

Tê reduzida FFF

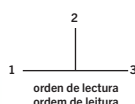

Medida Diámetro	bolsa saco	caja caixa	Código Designação	Precio Preço
6-8-6	10	1.000	5130 006008006	9,85 €
6-10-6	10	300	5130 006010006	9,78 €
8-6-6	10	1.000	5130 008006006	7,83 €
8-6-8	10	1.000	5130 008006008	6,70 €
8-10-8	10	500	5130 008010008	9,81 €
10-6-10	10	500	5130 010006010	8,05 €
10-8-8	10	300	5130 010008008	9,27 €
10-8-10	10	500	5130 010008010	7,83 €
10-10-8	10	300	5130 010010008	8,90 €
10-12-10	10	400	5130 010012010	7,99 €
10-15-10	10	300	5130 010015010	12,31 €
12-6-12	10	500	5130 012006012	8,46 €
12-8-10	10	500	5130 012008010	10,86 €
12-8-12	10	500	5130 012008012	12,20 €
12-10-10	10	500	5130 012010010	7,64 €
12-10-12	10	500	5130 012010012	5,87 €
12-12-10	10	200	5130 012012010	6,35 €
12-14-12	10	300	5130 012014012	9,11 €
12-15-12	10	250	5130 012015012	6,03 €
12-16-12	10	250	5130 012016012	4,58 €
12-18-12	10	200	5130 012018012	9,94 €
14-10-14	10	300	5130 014010014	2,92 €
14-12-12	10	300	5130 014012012	2,75 €
14-12-14	10	300	5130 014012014	2,06 €
14-14-10	10	300	5130 014014010	9,62 €
14-14-12	10	300	5130 014014012	9,06 €
14-16-12	10	250	5130 014016012	9,89 €
14-16-14	10	250	5130 014016014	3,40 €
14-18-14	10	150	5130 014018014	11,69 €
15-8-15	10	300	5130 015008015	9,89 €
15-10-10	10	300	5130 015010010	11,59 €
15-10-12	10	300	5130 015010012	11,01 €
15-10-15	10	300	5130 015010015	6,10 €
15-12-10	10	300	5130 015012010	13,28 €
15-12-12	10	300	5130 015012012	4,51 €
15-12-15	10	250	5130 015012015	2,48 €
15-15-10	10	300	5130 015015010	15,10 €
15-15-12	10	250	5130 015015012	5,72 €
15-18-12	10	200	5130 015018012	13,70 €
15-18-15	10	150	5130 015018015	7,96 €
15-22-15	10	250	5130 015022015	11,79 €
16-10-16	10	250	5130 016010016	4,10 €
16-12-12	10	300	5130 016012012	3,55 €
16-12-14	10	250	5130 016012014	3,31 €
16-12-16	10	250	5130 016012016	3,44 €
16-14-12	10	250	5130 016014012	3,94 €
16-14-14	10	250	5130 016014014	2,42 €
16-14-16	10	250	5130 016014016	2,97 €
16-16-12	10	250	5130 016016012	3,70 €
16-16-14	10	250	5130 016016014	2,55 €
16-18-14	10	200	5130 016018014	6,86 €
16-18-16	10	150	5130 016018016	5,50 €
16-22-16	10	250	5130 016022016	7,68 €

## 5130 R

Te reducida HHH  
Tê reduzida FFF

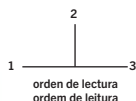

Medida Diámetro	bolsa saco	caja caixa	Código Designação	Precio Preço
18-10-18	10	200	5130 018010018	13,81 €
18-12-12	10	200	5130 018012012	10,41 €
18-12-14	10	200	5130 018012014	5,86 €
18-12-15	10	200	5130 018012015	9,32 €
18-12-16	10	150	5130 018012016	5,82 €
18-12-18	10	250	5130 018012018	3,88 €
18-14-14	10	150	5130 018014014	4,59 €
18-14-16	10	150	5130 018014016	4,68 €
18-14-18	10	150	5130 018014018	4,73 €
18-15-12	10	200	5130 018015012	11,51 €
18-15-15	10	200	5130 018015015	2,70 €
18-15-18	25	200	5130 018015018	2,98 €
18-16-14	10	150	5130 018016014	5,05 €
18-16-16	10	150	5130 018016016	4,88 €
18-16-18	10	150	5130 018016018	4,51 €
18-18-12	10	150	5130 018018012	12,56 €
18-18-14	10	150	5130 018018014	4,71 €
18-18-15	10	150	5130 018018015	3,30 €
18-18-16	10	100	5130 018018016	4,88 €
18-22-15	10	250	5130 018022015	11,15 €
18-22-18	10	250	5130 018022018	7,61 €
18-28-18	10	100	5130 018028018	22,92 €
22-10-22	10	300	5130 022010022	12,82 €
22-12-12	10	300	5130 022012012	12,40 €
22-12-15	10	150	5130 022012015	14,64 €
22-12-18	10	150	5130 022012018	13,93 €
22-12-22	10	300	5130 022012022	8,30 €
22-14-14	10	150	5130 022014014	8,23 €
22-14-16	10	150	5130 022014016	8,95 €
22-14-18	10	150	5130 022014018	8,75 €
22-14-22	10	250	5130 022014022	4,16 €
22-15-12	10	250	5130 022015012	14,75 €
22-15-15	10	250	5130 022015015	4,88 €
22-15-18	10	250	5130 022015018	5,41 €
22-15-22	10	250	5130 022015022	3,21 €
22-16-16	10	250	5130 022016016	7,45 €
22-16-18	10	100	5130 022016018	8,47 €
22-16-22	10	250	5130 022016022	4,36 €
22-18-14	10	250	5130 022018014	6,78 €
22-18-15	10	250	5130 022018015	10,75 €
22-18-16	10	100	5130 022018016	7,65 €
22-18-18	10	250	5130 022018018	5,78 €
22-18-22	10	250	5130 022018022	3,55 €
22-20-22	10	200	5130 022020022	8,75 €
22-22-12	10	250	5130 022022012	13,93 €
22-22-14	10	250	5130 022022014	7,72 €
22-22-15	10	200	5130 022022015	7,41 €
22-22-16	10	250	5130 022022016	8,22 €
22-22-18	10	150	5130 022022018	8,77 €
22-28-22	10	100	5130 022028022	14,89 €
28-12-28	10	100	5130 028012028	17,21 €
28-14-28	10	80	5130 028014028	12,70 €
28-15-15	10	100	5130 028015015	19,05 €



## 5130 R

Te reducida HHH  
Tê reduzida FFF

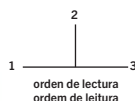

Medida Diámetro	bolsa saco	caja caixa	Código Designação	Precio Preço
28-15-22	10	80	5130 028015022	13,84 €
28-15-28	10	100	5130 028015028	5,41 €
28-16-22	10	100	5130 028016022	14,89 €
28-16-28	10	100	5130 028016028	12,00 €
28-18-15	10	100	5130 028018015	20,48 €
28-18-18	10	100	5130 028018018	20,85 €
28-18-22	10	70	5130 028018022	13,73 €
28-18-28	10	100	5130 028018028	9,54 €
28-22-15	10	100	5130 028022015	21,84 €
28-22-16	10	100	5130 028022016	14,89 €
28-22-18	10	100	5130 028022018	19,74 €
28-22-22	10	100	5130 028022022	11,20 €
28-22-28	10	100	5130 028022028	6,04 €
28-28-14	10	100	5130 028028014	16,82 €
28-28-15	10	100	5130 028028015	21,71 €
28-28-16	10	100	5130 028028016	21,09 €
28-28-18	10	100	5130 028028018	18,77 €
28-28-22	10	100	5130 028028022	14,79 €
28-35-28		40	5130 028035028	28,51 €
35-15-28		40	5130 035015028	40,51 €
35-15-35		100	5130 035015035	26,06 €
35-18-35		100	5130 035018035	26,95 €
35-22-22		50	5130 035022022	38,67 €
35-22-28		40	5130 035022028	24,10 €
35-22-35		100	5130 035022035	17,38 €
35-28-22		40	5130 035028022	36,23 €
35-28-28		100	5130 035028028	24,72 €
35-28-35		70	5130 035028035	24,80 €
35-35-22		40	5130 035035022	44,22 €
35-35-28		40	5130 035035028	41,80 €
42-15-42		50	5130 042015042	54,77 €
42-18-42		50	5130 042018042	58,40 €
42-22-42		50	5130 042022042	38,31 €
42-28-35		50	5130 042028035	35,64 €
42-28-42		50	5130 042028042	42,28 €
42-32-42		50	5130 042032042	82,16 €
42-35-35		50	5130 042035035	67,88 €
42-35-42		50	5130 042035042	52,40 €
42-42-28		50	5130 042042028	71,66 €
42-42-35		50	5130 042042035	71,87 €
54-15-54		25	5130 054015054	116,01 €
54-22-54		25	5130 054022054	83,94 €
54-28-54		25	5130 054028054	91,17 €
54-35-54		25	5130 054035054	91,30 €
54-42-42		20	5130 054042042	105,53 €
54-42-54		20	5130 054042054	92,01 €
54-54-42		15	5130 054054042	109,76 €
64-35-64		20	5130 064035064	148,21 €
64-42-64		20	5130 064042064	148,21 €
64-54-64		15	5130 064054064	134,75 €
67-22-67		20	5130 067022067	150,83 €
67-28-67		20	5130 067028067	162,13 €
67-35-67		20	5130 067035067	170,16 €

## 5130 R

Te reducida HHH  
Tê reduzida FFF



Medida Diámetro	bolsa saco	caja caixa	Código Designação	Precio Preço
67-42-67		15	5130 067042067	187,17 €
67-54-67		10	5130 067054067	203,95 €
76-22-76		15	5130 076022076	285,63 €
76-35-76		10	5130 076035076	271,01 €
76-42-76		10	5130 076042076	297,14 €
76-54-76		10	5130 076054076	272,52 €
76-64-76		10	5130 076064076	299,78 €
76-67-76		10	5130 076067076	377,94 €
80-54-80		10	5130 080054080	309,86 €
89-54-89		3	5130 089054089	301,95 €
89-64-89		3	5130 089064089	301,95 €
89-76-89		5	5130 089076089	399,90 €
108-35-108		6	5130 108035108	305,26 €
108-54-108		5	5130 108054108	405,71 €
108-64-108		3	5130 108064108	418,57 €
108-67-108		5	5130 108067108	486,70 €
108-76-108		5	5130 108076108	462,58 €
108-89-108		3	5130 108089108	560,29 €
133-108-133		1	5130 133108133	711,46 €
159-108-159		1	5130 159108159	1.016,39 €

## 5240

Manguito de reducción HH  
União de redução FF



Medida Diámetro	bolsa saco	caja caixa	Código Designação	Precio Preço
8-6	10	1.000	5240 008006000	3,93 €
10-6	10	1.000	5240 010006000	3,56 €
10-8	10	500	5240 010008000	4,24 €
12-8	10	500	5240 012008000	3,93 €
12-10	10	500	5240 012010000	2,15 €
14-10	10	500	5240 014010000	1,17 €
14-12	10	500	5240 014012000	1,03 €
15-8	10	600	5240 015008000	3,01 €
15-10	10	600	5240 015010000	3,11 €
15-12	10	500	5240 015012000	1,17 €
15-14	10	500	5240 015014000	1,36 €
16-10	10	500	5240 016010000	1,47 €
16-12	10	500	5240 016012000	1,29 €
16-14	10	400	5240 016014000	1,03 €
16-15	10	400	5240 016015000	2,08 €
18-10	10	400	5240 018010000	4,69 €
18-12	10	400	5240 018012000	2,84 €
18-14	10	400	5240 018014000	1,71 €
18-15	10	500	5240 018015000	0,98 €
18-16	10	300	5240 018016000	1,75 €
22-12	10	250	5240 022012000	6,24 €
22-14	10	250	5240 022014000	3,55 €
22-15	10	250	5240 022015000	2,70 €
22-16	10	250	5240 022016000	2,77 €
22-18	10	250	5240 022018000	1,84 €
28-12	10	150	5240 028012000	10,20 €
28-14	10	150	5240 028014000	7,02 €

## 5240

Manguito de reducción HH  
União de redução FF



Medida Diámetro	bolsa saco	caja caixa	Código Designação	Precio Preço
28-15	10	150	5240 028015000	5,96 €
28-16	10	150	5240 028016000	7,26 €
28-18	10	150	5240 028018000	5,82 €
28-20	10	150	5240 028020000	9,27 €
28-22	10	150	5240 028022000	2,90 €
28-25	10	100	5240 028025000	6,64 €
35-15		100	5240 035015000	16,62 €
35-18		100	5240 035018000	17,62 €
35-22		200	5240 035022000	11,55 €
35-28		100	5240 035028000	14,18 €
42-22		60	5240 042022000	24,98 €
42-28		60	5240 042028000	20,34 €
42-32		60	5240 042032000	6,03 €
42-35		100	5240 042035000	15,91 €
54-22		50	5240 054022000	43,53 €
54-28		50	5240 054028000	42,68 €
54-35		50	5240 054035000	35,42 €
54-42		50	5240 054042000	30,47 €
64-35		30	5240 064035000	35,92 €
64-42		30	5240 064042000	35,98 €
64-54		30	5240 064054000	46,33 €
67-28		30	5240 067028000	84,04 €
67-42		30	5240 067042000	64,62 €
67-54		30	5240 067054000	70,93 €
70-54		30	5240 070054000	72,41 €
76-28		25	5240 076028000	108,92 €
76-35		30	5240 076035000	105,78 €
76-42		20	5240 076042000	110,06 €
76-54		30	5240 076054000	75,99 €
76-64		30	5240 076064000	74,62 €
76-67		25	5240 076067000	80,80 €
80-54		20	5240 080054000	77,27 €
89-76		15	5240 089076000	104,27 €
108-64		12	5240 108064000	173,54 €
108-76		12	5240 108076000	161,89 €
108-89		10	5240 108089000	171,04 €

## 5243

Manguito de reducción MH  
União de redução MF



Medida Diámetro	bolsa saco	caja caixa		Precio Preço
8-6	10	1.000	5243 008006000	3,30 €
10-6	10	1.000	5243 010006000	3,96 €
10-8	10	1.000	5243 010008000	2,74 €
12-6	10	1.000	5243 012006000	4,21 €
12-8	10	1.000	5243 012008000	2,42 €
12-10	10	1.000	5243 012010000	1,81 €
14-10	10	500	5243 014010000	3,25 €
14-12	10	500	5243 014012000	3,04 €
15-8	10	500	5243 015008000	2,70 €
15-10	10	500	5243 015010000	1,99 €
15-12	10	500	5243 015012000	1,60 €
15-14	10	500	5243 015014000	1,87 €
16-10	10	500	5243 016010000	1,64 €
16-12	10	500	5243 016012000	3,14 €
16-14	10	400	5243 016014000	1,17 €
18-10	10	400	5243 018010000	3,67 €
18-12	10	500	5243 018012000	2,09 €
18-14	10	500	5243 018014000	1,31 €
18-15	10	500	5243 018015000	0,92 €
18-16	10	300	5243 018016000	1,36 €
22-10	10	300	5243 022010000	6,57 €
22-12	10	250	5243 022012000	4,83 €
22-14	10	250	5243 022014000	2,08 €
22-15	10	250	5243 022015000	1,34 €
22-16	10	250	5243 022016000	1,66 €
22-18	10	250	5243 022018000	1,36 €
22-20	10	100	5243 022020000	3,58 €
28-10	10	150	5243 028010000	10,69 €
28-12	10	150	5243 028012000	10,12 €
28-14	10	150	5243 028014000	6,53 €
28-15	10	150	5243 028015000	5,00 €
28-16	10	150	5243 028016000	6,71 €
28-18	10	150	5243 028018000	5,52 €
28-20	10	150	5243 028020000	8,47 €
28-22	10	150	5243 028022000	2,27 €
28-25	10	150	5243 028025000	9,27 €
35-15		250	5243 035015000	15,05 €
35-18		100	5243 035018000	11,92 €
35-22		250	5243 035022000	11,36 €
35-28		200	5243 035028000	7,51 €
42-15		70	5243 042015000	33,83 €
42-18		70	5243 042018000	36,12 €
42-22		70	5243 042022000	20,37 €
42-28		100	5243 042028000	16,06 €
42-32		60	5243 042032000	6,03 €
42-35		100	5243 042035000	13,58 €
42-36		100	5243 042036000	6,78 €
54-15		70	5243 054015000	40,32 €
54-22		70	5243 054022000	40,02 €
54-28		70	5243 054028000	35,31 €
54-35		54	5243 054035000	31,76 €
54-42		60	5243 054042000	25,78 €
64-35		30	5243 064035000	66,26 €

## 5243

Manguito de reducción MH  
União de redução MF



Medida Diámetro	bolsa saco	caja caixa	Código Designação	Precio Preço
64-42		30	5243 064042000	68,30 €
64-54		36	5243 064054000	56,10 €
67-28		50	5243 067028000	102,81 €
67-35		30	5243 067035000	102,04 €
67-42		30	5243 067042000	83,33 €
67-54		30	5243 067054000	84,78 €
70-54		30	5243 070054000	68,88 €
70-64		30	5243 070064000	73,48 €
76-35		30	5243 076035000	85,51 €
76-42		30	5243 076042000	87,26 €
76-54		24	5243 076054000	74,14 €
76-64		24	5243 076064000	82,38 €
76-67		24	5243 076067000	80,99 €
80-54		20	5243 080054000	77,75 €
80-64		25	5243 080064000	86,13 €
89-54		20	5243 089054000	110,75 €
89-64		20	5243 089064000	105,78 €
89-76		20	5243 089076000	91,77 €
108-54		10	5243 108054000	208,88 €
108-64		10	5243 108064000	221,59 €
108-67		12	5243 108067000	260,91 €
108-76		10	5243 108076000	151,43 €
108-89		10	5243 108089000	134,09 €
133-76		6	5243 133076000	393,00 €
133-108		5	5243 133108000	374,98 €
159-76		4	5243 159076000	474,32 €
159-108		5	5243 159108000	474,32 €
159-133		4	5243 159133000	474,32 €

## 5270

Manguito con tope HH  
União com topo F



Medida Diámetro	bolsa saco	caja caixa	Código Designação	Precio Preço
6	10	1.000	5270 006000000	1,26 €
8	10	1.000	5270 008000000	1,47 €
10	10	1.000	5270 010000000	0,58 €
12	10	500	5270 012000000	0,58 €
14	10	500	5270 014000000	0,62 €
15	25	1.000	5270 015000000	0,54 €
16	10	400	5270 016000000	0,86 €
18	10	300	5270 018000000	0,85 €
22	10	400	5270 022000000	1,26 €
28	10	200	5270 028000000	1,83 €
35	10	100	5270 035000000	4,05 €
36		100	5270 036000000	6,86 €
40		72	5270 040000000	7,91 €
42		100	5270 042000000	7,74 €
54		50	5270 054000000	13,09 €
63		25	5270 063000000	53,47 €
64		20	5270 064000000	37,95 €
67		25	5270 067000000	45,17 €
70		50	5270 070000000	56,10 €



## 5270

Manguito HH  
União com topo F



Medida Diâmetro	bolsa saco	caja caixa	Código Designação	Precio Preço
76		25	5270 076000000	50,47 €
80		20	5270 080000000	66,90 €
89		20	5270 089000000	50,87 €
108		6	5270 108000000	127,69 €
133		2	5270 133000000	133,99 €
159		4	5270 159000000	184,78 €

## 5270 S

Manguito sin tope HH  
União sem topo F



Medida Diâmetro	bolsa saco	caja caixa	Código Designação	Precio Preço
12	10	500	5270S012000000	1,91 €
15	10	500	5270S015000000	1,58 €
18	10	250	5270S018000000	2,24 €
22	10	200	5270S022000000	3,96 €
28	10	200	5270S028000000	5,04 €
35		60	5270S035000000	8,85 €
42		100	5270S042000000	10,66 €
54		25	5270S054000000	20,72 €

## 5301

Tapón H  
Tapo F



	bolsa saco	caja caixa	Código Designação	Precio Preço
6	10	1.000	5301 006000000	3,02 €
8	10	1.000	5301 008000000	2,70 €
10	10	1.000	5301 010000000	2,45 €
12	10	1.000	5301 012000000	2,40 €
14	10	1.000	5301 014000000	2,20 €
15	10	1.000	5301 015000000	1,05 €
16	10	1.000	5301 016000000	2,42 €
18	10	400	5301 018000000	1,27 €
22	10	400	5301 022000000	3,40 €
28	10	150	5301 028000000	4,14 €
35		200	5301 035000000	11,14 €
42		100	5301 042000000	19,66 €
54		50	5301 054000000	27,85 €
64		50	5301 064000000	70,11 €
67		60	5301 067000000	53,36 €
76		14	5301 076000000	116,79 €
80		12	5301 080000000	191,85 €
89		10	5301 089000000	143,83 €
108		15	5301 108000000	196,22 €

**5002 G**

**Racor Curvo - Cuello**  
**Terminal abocardado curvo**



Medida Diámetro	bolsa saco	caja caixa	Código Designação	Precio Preço
12-3/8	25	1.000	5002G01200300C	2,83 €
12-1/2	25	500	5002G01200400C	2,53 €
14-1/2	25	500	5002G01400400C	2,53 €
15-1/2	25	500	5002G01500400C	3,29 €
15-3/4	25	300	5002G01500600C	4,35 €
15-20x1,5	25	500	5002G015020150	4,40 €
16-1/2	25	500	5002G01600400C	2,79 €
18-1/2	25	400	5002G01800400C	3,77 €
18-3/4	25	250	5002G01800600C	4,20 €
22-1/2	25	200	5002G02200400C	8,87 €
22-3/4	25	200	5002G02200600C	10,99 €
22-1	10	150	5002G02200800C	6,35 €
28-1	10	100	5002G02800800C	9,50 €

**5002 G**

**Racor Curvo - junta plana**  
**Terminal curvo com junta plana**



Medida Diámetro	bolsa saco	caja caixa	Código Designação	Precio Preço
12-1/2	25	500	5002G01200400P	2,67 €
15-1/2	25	500	5002G01500400P	3,29 €
15-3/4	25	300	5002G01500600P	3,89 €
18-1/2	25	400	5002G01800400P	3,72 €
18-3/4	25	250	5002G01800600P	5,32 €
22-1/2	25	200	5002G02200400P	6,98 €
22-3/4	25	200	5002G02200600P	5,67 €
22-1	10	150	5002G02200800P	6,53 €
28-1	10	100	5002G02800800P	7,68 €

**5002 G**

**Racor Curvo - cuello y precinto**  
**Terminal curvo com precinto**



Medida Diámetro	bolsa saco	caja caixa	Código Designação	Precio Preço
22-3/4	25	200	5002G022006PRC	9,56 €
22-7/8	10	150	5002G022007PRC	6,82 €
28-7/8	10	100	5002G028007PRC	7,32 €

## 5240 G

Racor loco recto con cuello  
Terminais com porca F



Medida Diámetro	bolsa saco	caja caixa	Código Designação	Precio Preço
10-3/8	25	1.000	5240G01000300C	1,66 €
10-1/2	25	900	5240G01000400C	2,03 €
12-3/8	25	1.000	5240G01200300C	1,71 €
12-1/2	25	800	5240G01200400C	1,58 €
12-20x1,5	25	600	5240G012020150	2,80 €
14-1/2	25	700	5240G01400400C	1,74 €
15-3/8	25	1.000	5240G01500300C	1,89 €
15-1/2	25	700	5240G01500400C	2,08 €
15-3/4	25	500	5240G01500600C	2,69 €
15-20X1,5	25	600	5240G015020150	2,69 €
16-1/2	25	700	5240G01600400C	1,85 €
16-3/4	25	500	5240G01600600C	2,74 €
18-1/2	25	500	5240G01800400C	2,77 €
18-3/4	25	400	5240G01800600C	3,21 €
18-1	10	500	5240G01800800C	4,29 €
18-20X1,5	25	500	5240G018020150	3,26 €
22-1/2	25	400	5240G02200400C	4,10 €
22-3/4	25	300	5240G02200600C	3,20 €
22-1	10	250	5240G02200800C	4,70 €
22-1.1/4	10	100	5240G02201000C	9,80 €
22-20x1,5	25	400	5240G022020150	5,15 €
28-3/4	25	250	5240G02800600C	7,61 €
28-1	10	150	5240G02800800C	5,21 €
28-1.1/4	10	100	5240G02801000C	8,07 €
35-1.1/4	10	100	5240G03501000C	11,91 €
35-1.1/2	10	70	5240G03501200C	11,56 €
42-1.1/2	10	60	5240G04201200C	15,11 €
42-2	5	40	5240G04201600C	22,55 €
54-2	5	40	5240G05401600C	23,10 €

## 5240 G

Racor loco recto con cuello y  
precinto  
Terminais recto e com precinto



Medida Diámetro	bolsa saco	caja caixa	Código Designação	Precio Preço
15-1/2	25	700	5240G015004PRC	2,25 €
15-3/4	25	500	5240G015006PRC	3,08 €
15-7/8	25	300	5240G015007PRC	4,39 €
18-1/2	25	500	5240G018004PRC	2,32 €
18-3/4	25	400	5240G018006PRC	3,20 €
18-7/8	25	250	5240G018007PRC	4,16 €
22-3/4	25	300	5240G022006PRC	3,40 €
22-7/8	25	250	5240G022007PRC	4,50 €
22-1	10	250	5240G022008PRC	4,87 €
22-1.1/4	10	100	5240G022010PRC	9,30 €
28-7/8	10	180	5240G028007PRC	5,15 €
28-1	10	200	5240G028008PRC	6,10 €
28-1.1/4	10	100	5240G028010PRC	8,95 €
35-1.1/4	10	100	5240G035010PRC	9,14 €
54-2	5	50	5240G054016PRC	27,15 €

## 5359 G

Racor loco recto con asiento plano  
Terminais recto com junta plana



Medida Diámetro	bolsa saco	caja caixa	Código Designação	Precio Preço
10-3/8	25	1.000	5359G01000300P	1,71 €
10-1/2	25	900	5359G01000400P	2,26 €
12-3/8	25	1.000	5359G01200300P	1,71 €
12-1/2	25	800	5359G01200400P	1,55 €
14-1/2	25	700	5359G01400400P	1,85 €
15-3/8	25	1.000	5359G01500300P	1,88 €
15-1/2	25	700	5359G01500400P	2,04 €
15-3/4	25	500	5359G01500600P	3,49 €
16-1/2	25	700	5359G01600400P	2,20 €
18-1/2	25	500	5359G01800400P	2,52 €
18-3/4	25	400	5359G01800600P	2,50 €
18-1	10	250	5359G01800800P	4,36 €
22-1/2	25	800	5359G02200400P	5,04 €
22-3/4	25	300	5359G02200600P	3,21 €
22-1	10	250	5359G02200800P	4,60 €
28-3/4	25	200	5359G02800600P	5,57 €
28-1	10	150	5359G02800800P	6,01 €
28-1,1/4	10	100	5359G02801000P	8,15 €
35-1.1/4	10	100	5359G03501000P	9,40 €
42-1.1/2	10	60	5359G04201200P	15,11 €
54-2	5	40	5359G05401600P	28,05 €

## 5359 G

Racor gas con purgador  
Racor gas com purgador



Medida Diámetro	bolsa saco	caja caixa	Código Designação	Precio Preço
15 - 1/2	25	700	5359G015004PUR	10,03 €
15 - 3/4	25	250	5359G015006PUR	10,26 €
15 - 7/8	10	150	5359G015007PUR	10,81 €
18 - 3/4	25	200	5359G018006PUR	13,28 €
18 - 7/8	10	150	5359G018007PUR	10,81 €
22 - 3/4	25	100	5359G022006PUR	10,42 €
22 - 7/8	10	150	5359G022007PUR	10,53 €
28 - 7/8	10	100	5359G028007PUR	16,89 €

## CARACTERÍSTICAS Y VENTAJAS / CARACTERÍSTICAS E BENEFÍCIOS

- Gama de accesorios de Bronce para soldar-roscar
- Los accesorios de Bronce poseen la combinación más adecuada para obtener el máximo rendimiento y fiabilidad en sus instalaciones
- Diseñados para la unión de tubos de cobre fabricados de acuerdo a la norma UNE-EN 1057
- Accesorios fabricados de acuerdo a la norma UNE-EN 1254-4
- Firmes frente a la corrosión, en aguas marinas o con alto contenido en cloruros, en flujos con velocidades elevadas y turbulentas, bajo grandes tensiones
- Los accesorios de Bronce no pierden su dureza al someterse a la soldadura fuerte.

- Acessórios de Bronze para soldar - roscar
- Os acessórios de Bronze possuem a melhor combinação para o máximo desempenho e fiabilidade nas instalações.
- Desenhados para unir tubos de cobre de acordo com a norma UNE-EN 1057
- Acessórios fabricados de acordo com a norma UNE-EN 1254-4
- Elevada resistência à corrosão em águas salgadas ou com alto teor de cloruros, em fluxos de altas velocidades e turbulências, ou grandes tensões.
- Os acessórios de Bronze não perdem a sua dureza quando submetido a brasagem (soldadura forte).

## APLICACIONES E INFORMACIÓN TÉCNICA / APLICAÇÕES E INFORMAÇÕES TÉCNICAS

Instalaciones de agua potable  
 Instalaciones de agua sanitaria (fría y caliente)  
 Instalaciones de calefacción (tuberías de agua y de fuel-oil)  
 Instalaciones de aire comprimido  
 Instalaciones de gas (gas natural y gas licuado)

Instalações de água potável  
 Instalações de água sanitária (quente e fria)  
 Instalações de aquecimento central (tubos de água e fuel-oil)  
 Sistemas de ar comprimido  
 Instalações de gás (gás natural e GLP)

Medidas disponibles	8 a 108mm
Temperaturas de trabajo y Presión Hidrostática	25 bar, 0°C a 30°C
	25 bar @ 65°C
	19 bar @ 95°C
	16 bar @ 110°C
Material	Bronce. Aleación de Cobre en un 85%

Medidas disponíveis	8 a 108mm
Temperaturas de Trabalho e Pressão Hidrostática	25 bar, 0°C a 30°C
	25 bar @ 65°C
	19 bar @ 95°C
	16 bar @ 110°C
Material	Bronze. Aleación de Cobre a 85%

## NORMATIVA Y CERTIFICACIONES / NORMATIVA E CERTIFICAÇÃO

Referencias certificadas disponibles en los Certificados de Producto / Referências certificadas disponíveis em los Certificados de Produto

EN 1254-4  
 DVGW  
 Kitemark  
 ISO 9001



## PASOS DE MONTAJE / MONTAGEM DO ACESSORIO



1. Corte de tubo  
 1. Cortar o tubo



2. Rebadado  
 2. Rebarbar



3. Limpieza exterior del tubo  
 3. Limpeza exterior do tubo



4. Aplicación del decapante  
 4. Aplicação do decapante



5. Aplicación de la soldadura  
 5. Aplicação da soldadura



6. Limpieza final  
 6. Limpeza final



**4090**

Codo 90° HH  
Joelho 90° FF



Medida Diâmetro	bolsa saco	caja caixa	Código Designação	Precio Preço
15	10	250	4090 015000000	12,22 €
18	10	100	4090 018000000	12,90 €
22	10	100	4090 022000000	14,94 €

**4090 G**

Codo 90° HH  
Joelho 90° FF



Medida Diâmetro	bolsa saco	caja caixa	Código Designação	Precio Preço
10-1/4	10	500	4090G010002000	7,78 €
10-3/8	10	400	4090G010003000	5,43 €
10-1/2	10	250	4090G010004000	6,63 €
12-3/8	10	300	4090G012003000	4,07 €
12-1/2	10	100	4090G012004000	4,05 €
14-3/8	10	100	4090G014003000	5,47 €
14-1/2	10	100	4090G014004000	4,46 €
14-3/4	10	100	4090G014006000	10,47 €
15-3/8	10	250	4090G015003000	4,75 €
15-1/2	10	250	4090G015004000	4,52 €
15-3/4	10	150	4090G015006000	7,40 €
16-3/8	10	250	4090G016003000	5,27 €
16-1/2	10	200	4090G016004000	4,81 €
16-3/4	10	100	4090G016006000	7,90 €
18-1/2	10	200	4090G018004000	5,15 €
18-3/4	10	100	4090G018006000	7,84 €
22-1/2	10	150	4090G022004000	7,88 €
22-3/4	10	100	4090G022006000	8,36 €
22-1	10	80	4090G022008000	11,79 €
28-3/4	10	80	4090G028006000	11,57 €
28-1	10	50	4090G028008000	13,74 €
35-1		50	4090G035008000	19,35 €
35-1.1/4		30	4090G035010000	23,18 €
42-1.1/2		20	4090G042012000	39,45 €
54-2		10	4090G054016000	56,67 €

**4092**

Codo 90° MH  
Joelho 90° MF



Medida Diâmetro	bolsa saco	caja caixa	Código Designação	Precio Preço
15	10	250	4092 015000000	9,20 €

## Series 4000

## 4092 G

Codo 90° HM hembra soldar-  
macho rosar  
Joelho 90° FM fêmea para  
soldar y macho roscar



Medida Diámetro	bolsa saco	caja caixa	Código Designação	Precio Preço
10-1/4	10	500	4092G010002000	4,32 €
10-3/8	10	150	4092G010003000	4,91 €
12-3/8	10	150	4092G012003000	4,91 €
12-1/2	10	300	4092G012004000	5,20 €
14-3/8	10	250	4092G014003000	9,77 €
14-1/2	10	120	4092G014004000	5,91 €
15-3/8	10	150	4092G015003000	4,69 €
15-1/2	10	250	4092G015004000	5,09 €
15-3/4	10	150	4092G015006000	10,70 €
16-1/2	10	250	4092G016004000	6,70 €
16-3/4	10	150	4092G016006000	12,40 €
18-1/2	10	100	4092G018004000	5,90 €
18-3/4	10	150	4092G018006000	9,07 €
22-1/2	10	150	4092G022004000	7,10 €
22-3/4	10	100	4092G022006000	8,36 €
22-1	10	80	4092G022008000	12,31 €
28-3/4	10	80	4092G028006000	12,31 €
28-1	10	60	4092G028008000	12,76 €
35-1.1/4		40	4092G035010000	30,41 €
42-1.1/2		20	4092G042012000	39,47 €
54-2		12	4092G054016000	56,23 €

## 4096

Codo-uni3n tres piezas 90° HH  
Joelho com junç3o c3nica 90° FF



Medida Diámetro	bolsa saco	caja caixa	Código Designação	Precio Preço
12	10	100	4096 012000000	12,36 €
15	10	120	4096 015000000	10,25 €
16	10	100	4096 016000000	15,18 €
18	10	100	4096 018000000	11,46 €
22	10	100	4096 022000000	17,56 €
28		40	4096 028000000	28,16 €
35		25	4096 035000000	51,34 €
42		15	4096R042000000	78,93 €
54		10	4096R054000000	133,24 €

## 4096 G

Codo uni3n 90° HH  
Joelho com junç3o c3nica 90° FF



Medida Diámetro	bolsa saco	caja caixa	Código Designação	Precio Preço
10-1/4	10	140	4096G010002000	16,85 €
10-3/8	10	150	4096G010003000	16,83 €
12-3/8	10	150	4096G012003000	14,38 €
12-1/2	10	100	4096G012004000	19,81 €
14-1/2	10	100	4096G014004000	15,45 €
15-3/8	10	100	4096G015003000	16,28 €
15-1/2	10	100	4096G015004000	11,53 €
18-1/2	10	90	4096G018004000	11,91 €
18-3/4	10	50	4096G018006000	26,71 €
22-3/4	10	60	4096G022006000	17,80 €
22-1	10	40	4096G022008000	30,07 €

**4096 G****Codo unión 90° HH****Joelho com junção cônica 90° FF**

Medida Diámetro	bolsa saco	caja caixa	Código Designação	Precio Preço
28-1	10	30	4096G028008000	28,91 €
35-1.1/4		20	4096G035010000	52,89 €
42-1.1/2		15	4096R042012000	72,75 €
54-2		10	4096R054016000	133,24 €

**4098 G****Codo-unión tres piezas 90° HM****Joelho com junção cônica 90° FM**

Medida Diámetro	bolsa saco	caja caixa	Código Designação	Precio Preço
10-1/4	10	200	4098G010002000	17,15 €
10-3/8	10	250	4098G010003000	13,37 €
12-3/8	10	100	4098G012003000	12,60 €
12-1/2	10	100	4098G012004000	11,68 €
14-1/2	10	100	4098G014004000	17,74 €
15-3/8	10	100	4098G015003000	12,88 €
15-1/2	10	100	4098G015004000	11,62 €
15-3/4	10	100	4098G015006000	17,74 €
16-1/2	10	100	4098G016004000	12,49 €
18-1/2	10	100	4098G018004000	11,56 €
18-3/4	10	60	4098G018006000	17,11 €
22-3/4	10	50	4098G022006000	17,11 €
22-1	10	40	4098G022008000	30,80 €
28-1	10	30	4098G028008000	32,35 €
35-1.1/4		20	4098G035010000	54,05 €
42-1.1/2		15	4098R042012000	81,13 €
54-2		8	4098R054016000	134,62 €

**4130 G****Te HHH****Tê FFF**

Medida Diámetro	bolsa saco	caja caixa	Código Designação	Precio Preço
10-3/8-10	10	250	4130G010003010	9,80 €
10-1/2-10	10	250	4130G010004010	24,90 €
12-3/8-12	10	200	4130G012003012	5,47 €
12-1/2-12	10	150	4130G012004012	5,95 €
14-1/2-14	10	150	4130G014004014	5,84 €
15-3/8-15	10	200	4130G015003015	6,00 €
15-1/2-15	10	150	4130G015004015	6,25 €
15-3/4-15	10	150	4130G015006015	8,87 €
16-1/2-16	10	150	4130G016004016	6,19 €
16-3/4-16	10	100	4130G016006016	11,70 €
18-3/8-18	10	200	4130G018003018	9,15 €
18-1/2-18	10	100	4130G018004018	7,15 €
18-3/4-18	10	100	4130G018006018	8,96 €
22-3/8-22	10	100	4130G022003022	8,65 €
22-1/2-22	10	100	4130G022004022	9,10 €
22-3/4-22	10	60	4130G022006022	11,67 €
28-1/2-28	10	60	4130G028004028	14,91 €

## 4130 G

Te HHH  
Tê FFF

Medida Diâmetro	bolsa saco	caja caixa	Código Designação	Precio Preço
28-3/4-28	10	50	4130G028006028	16,20 €
28-1-28	10	50	4130G028008028	15,94 €
35-1/2-35		50	4130G035004035	26,30 €
35-3/4-35		40	4130G035006035	30,82 €
35-1-35		30	4130G035008035	72,81 €
35-1.1/4-35		25	4130G035010035	32,63 €
42-1/2-42		30	4130G042004042	36,75 €
42-3/4-42		25	4130G042006042	40,35 €
42-1.1/2-42		15	4130G042012042	54,02 €
54-1/2-54		25	4130G054004054	56,87 €
54-1.1/2-54		12	4130G054012054	113,22 €
54-2-54		10	4130G054016054	80,71 €

## 4131

Te curva HHH  
Tê curva FFF

Medida Diâmetro	bolsa saco	caja caixa	Código Designação	Precio Preço
15	10	250	4131 015015015	19,24 €
18		15	4131 018018018	14,93 €
22	10	50	4131 022022022	37,21 €
28		15	4131 028028028	67,31 €
35		20	4131 035035035	50,47 €

## 4134 G

Te lateral HHH  
Tê lateral FFF

Medida Diâmetro	bolsa saco	caja caixa	Código Designação	Precio Preço
15-15-1/2	10	150	4134G015015004	20,49 €
22-22-1/2	10	100	4134G022022004	28,33 €
28-28-1/2	10	50	4134G028028004	139,92 €

## 4180

Cruz HHHH  
Cruzeta FFFF

Medida Diâmetro	bolsa saco	caja caixa	Código Designação	Precio Preço
15	10	100	4180 015000000	9,17 €
18	10	100	4180 018000000	13,34 €
22	10	50	4180 022000000	17,03 €

**4221**

Codo distribuidor HHH  
Tê a 45° (joelho 3 vias) FFF



Medida Diâmetro	bolsa saco	caja caixa	Código Designação	Precio Preço
12	10	200	4221 012000000	8,38 €
15	10	200	4221 015000000	12,59 €
18	10	100	4221 018000000	13,05 €
22	10	50	4221 022000000	19,81 €
28	10	40	4221 028000000	31,40 €

**4243 G**

Adaptador HM  
Casquilho FM Fêmea rosca  
macho



Medida Diâmetro	bolsa saco	caja caixa	Código Designação	Precio Preço
8-1/4	10	400	4243G008002000	3,42 €
8-3/8	10	200	4243G008003000	3,63 €
10-1/4	10	200	4243G010002000	3,16 €
10-3/8	10	200	4243G010003000	2,38 €
10-1/2	10	400	4243G010004000	3,89 €
12-1/4	10	300	4243G012002000	3,73 €
12-3/8	10	200	4243G012003000	2,23 €
12-1/2	10	200	4243G012004000	1,87 €
14-3/8	10	250	4243G014003000	3,20 €
14-1/2	10	150	4243G014004000	1,92 €
14-3/4	10	350	4243G014006000	4,60 €
15-3/8	10	150	4243G015003000	1,90 €
15-1/2	10	400	4243G015004000	2,23 €
15-3/4	10	300	4243G015006000	4,45 €
16-3/8	10	150	4243G016003000	4,40 €
16-1/2	10	150	4243G016004000	2,36 €
16-3/4	10	300	4243G016006000	3,84 €
18-1/2	10	400	4243G018004000	2,30 €
18-3/4	10	300	4243G018006000	2,66 €
22-1/2	10	150	4243G022004000	3,62 €
22-3/4	10	200	4243G022006000	2,97 €
22-1	10	150	4243G022008000	4,43 €
28-1/2	10	100	4243G028004000	7,67 €
28-3/4	10	100	4243G028006000	5,72 €
28-1	10	100	4243G028008000	4,87 €
28-1.1/4		50	4243G028010000	9,90 €
35-1	1	40	4243G035008000	12,33 €
35-1.1/4	10	50	4243G035010000	9,52 €
35-1.1/2		70	4243G035012000	13,93 €
42-1.1/4		50	4243G042010000	18,03 €
42-1.1/2		50	4243G042012000	17,66 €
42-2		40	4243G042016000	23,40 €
54-1.1/2		25	4243G054012000	34,10 €
54-2		30	4243G054016000	31,33 €
64-2.1/2		30	4243G064020000	104,04 €
67-2.1/2		12	4243G067020000	84,74 €
70-2.1/2		12	4243G070020000	160,16 €
76-2.1/2		18	4243G076020000	138,59 €
76-3		12	4243G076024000	138,59 €
80-3		10	4243G080024000	193,36 €
89-3		8	4243G089024000	227,06 €
108-4		6	4243G108032000	313,49 €

## 4246 G

Adaptador MH  
Adaptador MF



Medida Diâmetro	bolsa saco	caja caixa	Código Designação	Precio Preço
12-3/8	10	300	4246G012003000	9,04 €
12-1/2	10	300	4246G012004000	12,58 €
15-3/8	10	300	4246G015003000	5,70 €
15-1/2	10	100	4246G015004000	5,06 €
18-1/2	10	200	4246G018004000	8,57 €
18-3/4	10	150	4246G018006000	17,28 €
22-1/2	10	150	4246G022004000	10,75 €
22-3/4	10	100	4246G022006000	16,11 €
28-3/4	10	100	4246G028006000	33,46 €
28-1	10	80	4246G028008000	33,08 €
35-1	10	50	4246G035008000	63,79 €
35-1.1/4	10	30	4246G035010000	48,31 €
42-1.1/2		15	4246G042012000	83,74 €
54-2		45	4246G054016000	131,54 €

## 4270 G

Adaptador HH  
Adaptador FF



	bolsa saco	caja caixa	Código Designação	Precio Preço
8-1/4	10	250	4270G008002000	4,60 €
10-1/4	10	250	4270G010002000	3,51 €
10-3/8	10	400	4270G010003000	6,64 €
10-1/2	10	250	4270G010004000	4,57 €
12-3/8	10	150	4270G012003000	2,67 €
12-1/2	10	250	4270G012004000	2,47 €
14-3/8	10	300	4270G014003000	3,97 €
14-1/2	10	250	4270G014004000	3,21 €
14-3/4	10	250	4270G014006000	5,01 €
15-3/8	10	400	4270G015003000	2,23 €
15-1/2	10	300	4270G015004000	2,90 €
15-3/4	10	200	4270G015006000	5,95 €
16-3/8	10	250	4270G016003000	5,60 €
16-1/2	10	250	4270G016004000	3,16 €
16-3/4	10	150	4270G016006000	4,84 €
18-1/2	10	250	4270G018004000	3,26 €
18-3/4	10	150	4270G018006000	4,20 €
22-1/2	10	200	4270G022004000	4,64 €
22-3/4	10	150	4270G022006000	4,40 €
22-1	10	100	4270G022008000	9,10 €
28-1/2	10	100	4270G028004000	10,61 €
28-3/4	10	100	4270G028006000	8,99 €
28-1	10	150	4270G028008000	7,83 €
28-1.1/4		30	4270G028010000	14,65 €
35X3/4		100	4270G035006000	13,33 €
35-1		100	4270G035008000	12,72 €
35-1.1/4		50	4270G035010000	14,98 €
42X1		50	4270G042008000	22,19 €
42-1.1/4		50	4270G042010000	23,57 €
42-1.1/2		40	4270G042012000	22,37 €
54-1.1/2		35	4270G054012000	33,42 €
54-2		20	4270G054016000	32,87 €
64-2.1/2		12	4270G064020000	101,31 €
67-2.1/2		12	4270G067020000	104,90 €
70-2.1/2		12	4270G070020000	161,49 €
80-3		8	4270G080024000	242,58 €



**4270 F**

Manguito tipo mariposa  
Anel de orelhas



Medida Diámetro	bolsa saco	caja caixa	Código Designação	Precio Preço
15-1/2	10	200	4270F015004000	7,40 €

**4280 G**

Adaptador doble MM  
Casquilho MM



Medida Diámetro	bolsa saco	caja caixa	Código Designação	Precio Preço
12-3/8	10	150	4280G012003000	7,86 €
12-1/2	10	250	4280G012004000	8,32 €
15-1/2	10	250	4280G015004000	9,20 €
16-1/2	10	250	4280G016004000	13,51 €
18-1/2	10	250	4280G018004000	13,50 €
22-1/2	10	200	4280G022004000	21,64 €
22-3/4	10	150	4280G022006000	16,60 €
28-1	10	100	4280G028008000	28,05 €
35-1.1/4		60	4280G035010000	35,79 €
42-1.1/2		40	4280G042012000	69,19 €
54-2		24	4280G054016000	107,18 €

**4290**

Tapón M  
Tampo M



Medida Diámetro	bolsa saco	caja caixa	Código Designação	Precio Preço
15	10	400	4290 015000000	12,78 €
18	10	300	4290 018000000	16,48 €
22	10	250	4290 022000000	17,30 €
28	10	200	4290 028000000	18,50 €

**4330**

Unión tres piezas con junta  
plana HH soldar  
União três peças com junção  
plana FF soldar



Medida Diámetro	bolsa saco	caja caixa	Código Designação	Precio Preço
10	10	200	4330 010000000	12,90 €
12	10	200	4330 012000000	28,00 €
15	10	200	4330 015000000	13,06 €
16	10	150	4330 016000000	30,36 €
18	25	200	4330 018000000	22,64 €
22	10	60	4330 022000000	26,72 €
28	10	60	4330 028000000	52,83 €
35		40	4330 035000000	87,58 €
42		40	4330R042000000	137,80 €
54		40	4330R054000000	172,38 €

## Series 4000

## 4330 G

Unión tres piezas con junta plana  
HH roscar  
União três peças com junção plana  
FF roscar



Medida Diámetro	bolsa saco	caja caixa	Código Designação	Precio Preço
10-1/4	10	200	4330G010002000	24,61 €
12-3/8	10	100	4330G012003000	33,08 €
15-1/2	10	100	4330G015004000	23,94 €
16-1/2	10	150	4330G016004000	24,74 €
18-1/2	10	120	4330G018004000	28,36 €
18-3/4	10	70	4330G018006000	39,38 €
22-3/4	10	70	4330G022006000	34,92 €
28-1	10	40	4330G028008000	50,94 €
35-1.1/4		30	4330G035010000	93,30 €
42-1.1/2		25	4330R042012000	161,89 €
54-2		20	4330R054016000	190,40 €
70-2.1/2		9	4330R070020000	200,34 €

## 4331 G

Unión tres piezas con junta plana HM  
União três peças com junção plana FM



Medida Diámetro	bolsa saco	caja caixa	Código Designação	Precio Preço
10-1/4	10	200	4331G010002000	15,12 €
12-3/8	10	150	4331G012003000	17,11 €
14-1/2	10	100	4331G014004000	18,82 €
15-1/2	10	100	4331G015004000	23,94 €
16-1/2	10	100	4331G016004000	27,36 €
16-3/4	10	80	4331G016006000	20,96 €
18-1/2	10	100	4331G018004000	27,46 €
22-3/4	10	70	4331G022006000	32,63 €
28-1	10	40	4331G028008000	52,87 €
35-1.1/4		30	4331G035010000	107,04 €
42-1.1/2		20	4331R042012000	161,89 €
54-2		20	4331R054016000	178,91 €
64-2.1/2		8	4331R064020000	215,78 €
70-2.1/2		6	4331R070020000	231,01 €
76-2.1/2		8	4331R076020000	236,23 €

## 4332 G

Unión roscada con rosca hembra  
União roscada com junta fêmea



Medida Diámetro	bolsa saco	caja caixa	Código Designação	Precio Preço
15 x 1/2	10	100	4332G015004000	21,79 €

**4340**

Unión tres piezas con junta cónica HH  
 União três peças com junção cônica FF



Medida Diámetro	bolsa saco	caja caixa	Código Designação	Precio Preço
8	10	100	4340 008000000	22,28 €
10	10	100	4340 010000000	17,01 €
12	10	200	4340 012000000	8,78 €
14	10	100	4340 014000000	13,83 €
15	10	100	4340 015000000	10,03 €
16	10	100	4340 016000000	11,77 €
18	10	100	4340 018000000	12,64 €
22	10	70	4340 022000000	14,83 €
28	10	50	4340 028000000	40,41 €
35		40	4340 035000000	39,13 €
42		20	4340R042000000	70,60 €
54		10	4340R054000000	135,95 €

**4340 G**

Unión tres piezas con junta cónica  
 (hembra roscar) HH  
 União três peças com junção cônica  
 (fêmea roscar) FF



Medida Diámetro	bolsa saco	caja caixa	Código Designação	Precio Preço
10-1/4	10	250	4340G010002000	13,50 €
10-3/8	10	300	4340G010003000	17,80 €
12-3/8	10	100	4340G012003000	12,41 €
12-1/2	10	100	4340G012004000	12,31 €
14-1/2	10	100	4340G014004000	11,60 €
14-3/4	10	100	4340G014006000	14,37 €
15-3/8	10	60	4340G015003000	13,89 €
15-1/2	10	100	4340G015004000	9,04 €
15-3/4	10	100	4340G015006000	12,40 €
16-1/2	10	100	4340G016004000	11,13 €
16-3/4	10	60	4340G016006000	13,53 €
18-1/2	10	100	4340G018004000	10,10 €
18-3/4	10	60	4340G018006000	12,72 €
22-3/4	10	70	4340G022006000	13,98 €
22-1	10	50	4340G022008000	25,15 €
28-3/4	10	50	4340G028006000	25,86 €
28-1	10	40	4340G028008000	27,06 €
35-1.1/4		30	4340G035010000	35,78 €
42-1.1/2		20	4340R042012000	64,20 €
54-2		10	4340R054016000	123,94 €

**4341 G**

Unión tres piezas con junta cónica HM  
 União três peças com junção cônica FM



Medida Diámetro	bolsa saco	caja caixa	Código Designação	Precio Preço
8-1/8	10	100	4341G008001000	25,21 €
10-1/4	10	350	4341G010002000	16,55 €
10-3/8	10	200	4341G010003000	15,02 €
12-3/8	10	200	4341G012003000	9,55 €
12-1/2	10	150	4341G012004000	9,69 €
14-1/2	10	100	4341G014004000	11,68 €
14-3/4	10	80	4341G014006000	12,48 €
15-3/8	10	100	4341G015003000	16,44 €
15-1/2	10	100	4341G015004000	8,88 €
15-3/4	10	80	4341G015006000	29,83 €
16-1/2	10	100	4341G016004000	11,89 €

## 4341 G

Unión tres piezas con junta cónica HM  
 União três peças com junção cônica FM



Medida Diámetro	bolsa saco	caja caixa	Código Designação	
16-3/4	10	100	4341G016006000	14,31 €
18-1/2	10	100	4341G018004000	9,48 €
18-3/4	10	80	4341G018006000	13,27 €
22-1/2	10	100	4341G022004000	36,06 €
22-3/4	10	70	4341G022006000	13,03 €
22-1	10	50	4341G022008000	23,18 €
28-1	10	40	4341G028008000	22,07 €
35-1.1/4		40	4341G035010000	37,40 €
42-1.1/2		20	4341R042012000	67,53 €
54-2		10	4341R054016000	129,88 €
64-2.1/2		10	4341R064020000	263,89 €
67-2.1/2		2	4341R067020000	243,29 €
70-2.1/2		8	4341R070020000	377,03 €
76-2.1/2		1	4341R076020000	365,44 €
80-3		6	4341R080024000	406,80 €

## 4370

Pieza roscada con junta plana  
 (hembra soldar)  
 Peça roscada com junção plana  
 (fêmea soldada)



Medida Diámetro	bolsa saco	caja caixa	Código Designação	Precio Preço
10 -G 1/2		500	4370 010004000	4,27 €
12 -G 5/8		300	4370 012005000	4,04 €
14 -G 3/4		250	4370 014006000	8,87 €
15 -G 3/4		250	4370 015006000	4,27 €
16 -G 3/4		250	4370 016006000	4,40 €
18 G -3/4		150	4370 018006000	3,90 €
22 -G 1		272	4370 022008000	5,19 €
28 - G 1.1/4		140	4370 028010000	8,44 €
35 -G 1.1/2		96	4370 035012000	12,25 €
42 -G2		50	4370 042016000	20,47 €
54 -G 2.1/2		24	4370 054020000	35,97 €
64 - G3		18	4370 064024000	68,31 €
70 - G3		18	4370 070024000	134,47 €
80 - G 3.1/2		12	4370 080028000	145,55 €

## 4370 G

Pieza roscada con junta plana  
 (hembra roscar)  
 Peça roscada com junção plana  
 (fêmea roscar)



Medida Diámetro	bolsa saco	caja caixa	Código Designação	Precio Preço
1/4-G1/2		390	4370G002004000	9,04 €
3/8-G5/8		288	4370G003005000	12,88 €
1/2-G3/4		144	4370G004006000	10,33 €
3/4-G1		90	4370G006008000	14,77 €
1 -G1.1/4		112	4370G008010000	22,32 €
1.1/4 -G1.1/2		50	4370G010012000	40,67 €
1.1/2 - G2		52	4370G012016000	43,87 €
2.1/2 - G3		15	4370G020024000	64,53 €

**4371 G**

Pieza loca (macho roscar)  
Peça móvel (macho roscar)



Medida Diámetro	bolsa saco	caja caixa	Código Designação	Precio Preço
1/4-G 1/2		450	4371G002004000	5,20 €
3/8-G 5/8		300	4371G003005000	5,87 €
1/2-G 3/4		200	4371G004006000	4,44 €
3/4-G1		150	4371G006008000	4,68 €
1 -G1.1/4		128	4371G008010000	7,59 €
1.1/4 -G1.1/2		96	4371G010012000	17,40 €
1.1/2 - G2		45	4371G012016000	22,78 €
2 -G2.1/2		27	4371G016020000	38,35 €
2.1/2 - G3		18	4371G020024000	61,62 €

**4372**

Pieza loca (hembra soldar)  
Peça móvel (fêmea soldar)



Medida Diámetro	bolsa saco	caja caixa	Código Designação	Precio Preço
10 -G 1/2		525	4372 010004000	11,73 €
12 -G 5/8		470	4372 012005000	13,62 €
15 -G 3/4		200	4372 015006000	7,44 €
16 -G 3/4		144	4372 016006000	15,57 €
18 -G -3/4		144	4372 018006000	12,02 €
18 -G 1		162	4372 018008000	12,38 €
22 -G 1		162	4372 022008000	10,19 €
28 - G 1.1/4		245	4372 028010000	15,45 €
35 -G 1.1/2		120	4372 035012000	31,16 €
42 -G2		100	4372 042016000	61,25 €
54 -G 2.1/2		32	4372 054020000	74,25 €
70 - G3		24	4372 070024000	105,10 €

**4374**

Tuerca latón MH  
Porca latão MF



Medida Diámetro	bolsa saco	caja caixa	Código Designação	Precio Preço
G 3/8	25	250	4374 003000000	0,92 €
G 5/8	25	200	4374 005000000	1,49 €
G 3/4	10	200	4374 006000000	2,04 €
G 1	10	200	4374 008000000	2,79 €
G 1.1/4	10	50	4374 010000000	4,45 €
G 1.1/2		100	4374 012000000	5,63 €

**4374 R**

Tuerca bronce MH  
Porca bronze MF



Medida Diámetro	bolsa saco	caja caixa	Código Designação	Precio Preço
G 3/4		250	4374R006000000	6,71 €
G 1		150	4374R008000000	6,41 €
G 1.1/4		100	4374R010000000	10,47 €
G 1.1/2		50	4374R012000000	13,51 €
G 2		50	4374R016000000	17,41 €
G-2.1/4		40	4374R018000000	26,35 €
G-2.1/2		50	4374R020000000	27,33 €
G-2.3/4		30	4374R022000000	39,90 €
G-3		25	4374R024000000	35,80 €
G-3.1/2		30	4374R028000000	56,46 €

## 4380

Pieza roscada con junta cónica  
(hembra soldar)

Peça roscada com junção cônica  
(fêmea soldar)



Medida Diámetro	bolsa saco	caja caixa	Código Designação	Precio Preço
8 -G 3/8		1000	4380 008003000	11,44 €
10 -G 1/2		500	4380 010004000	6,47 €
10 -G 5/8		1000	4380 010005000	8,76 €
12 -G 5/8		504	4380 012005000	4,02 €
12 -G 3/4		250	4380 012006000	3,84 €
14 -G 3/4		300	4380 014006000	5,03 €
15 -G 5/8		250	4380 015005000	3,55 €
15 -G 3/4		300	4380 015006000	4,21 €
15 - G 1		300	4380 015008000	5,78 €
16 -G 3/4		250	4380 016006000	4,48 €
18 -G -3/4		539	4380 018006000	4,21 €
18 -G 1		324	4380 018008000	5,70 €
22 -G 1		150	4380 022008000	5,70 €
28 - G 1.1/4		140	4380 028010000	7,77 €
35 -G 1.1/2		95	4380 035012000	11,55 €
42 -G2		60	4380 042016000	18,59 €
54 -G 2.1/2		24	4380 054020000	38,06 €
64 - G3		18	4380 064024000	125,41 €
70 - G3		18	4380 070024000	74,18 €
76 - G3		18	4380 076024000	93,23 €
80 - G 3.1/2		12	4380 080028000	136,23 €

## 4380 G

Pieza roscada con junta cónica  
(hembra roscar)

Peça roscada com junção cônica  
(fêmea roscar)



Medida Diámetro	bolsa saco	caja caixa	Código Designação	Precio Preço
1/4-G 1/2		390	4380G002004000	6,79 €
3/8-G 1/2		270	4380G003004000	8,35 €
3/8-G 5/8		250	4380G003005000	8,38 €
3/8-G 3/4		200	4380G003006000	8,32 €
1/2-G 5/8		150	4380G004005000	11,46 €
1/2-G 3/4		144	4380G004006000	5,37 €
3/4-G 3/4		200	4380G006006000	7,43 €
3/4-G1		225	4380G006008000	7,29 €
1-G 1		112	4380G008008000	11,14 €
1 -G1.1/4		140	4380G008010000	10,91 €
1.1/4 -G1.1/2		50	4380G010012000	43,39 €
1.1/2 - G2		48	4380G012016000	19,84 €
2 -G2.1/2		24	4380G016020000	35,47 €
2.1/2 - G3		18	4380G020024000	47,94 €

## 4381

Pieza loca (hembra soldar)

Peça móvel (fêmea soldar)



Medida Diámetro	bolsa saco	caja caixa	Código Designação	Precio Preço
8 -G 3/8		400	4381 008003000	12,78 €
10 -G 1/2		506	4381 010004000	7,96 €
12 -G 5/8		360	4381 012005000	10,88 €
14 -G 3/4		231	4381 014006000	8,01 €
15 -G 3/4		273	4381 015006000	4,60 €
16 -G 3/4		273	4381 016006000	7,74 €
18 -G 3/4		273	4381 018006000	4,83 €
18 -G 1		270	4381 018008000	25,45 €
22 -G 1		270	4381 022008000	11,16 €



**4381**

Pieza loca (hembra soldar)  
Peça móvel (fêmea soldada)



Medida Diâmetro	bolsa saco	caja caixa	Código Designação	Precio Preço
28 - G 1.1/4		160	4381 028010000	16,49 €
35 - G 1.1/2		120	4381 035012000	15,90 €
42 - G2		48	4381 042016000	23,91 €
54 - G 2.1/2		24	4381 054020000	32,50 €
70 - G3		18	4381 070024000	99,03 €

**4382 G**

Pieza loca (macho roscar)  
Peça móvel (macho roscar)



Medida Diâmetro	bolsa saco	caja caixa	Código Designação	Precio Preço
1/4-G 1/2		400	4382G002004000	6,85 €
3/8-G 5/8		250	4382G003005000	4,64 €
1/2-G 3/4		180	4382G004006000	10,59 €
3/4-G1		100	4382G006008000	12,48 €
1 - G1.1/4		128	4382G008010000	21,18 €
1.1/4 - G1.1/2		72	4382G010012000	28,05 €
1.1/2 - G2		36	4382G012016000	28,96 €
2 - G2.1/2		27	4382G016020000	38,85 €
2.1/2 - G3		12	4382G020024000	62,22 €
3 - G3.1/2		18	4382G024028000	135,09 €

**4471 G**

Codo placa HH  
Joelho com pater FF



Medida Diâmetro	bolsa saco	caja caixa	Código Designação	Precio Preço
10-3/8	10	100	4471G010003000	9,40 €
10-1/2	10	150	4471G010004000	11,48 €
12-3/8	10	150	4471G012003000	6,64 €
12-1/2	10	150	4471G012004000	5,67 €
14-1/2	10	150	4471G014004000	7,21 €
15-3/8	10	200	4471G015003000	11,22 €
15-1/2	10	150	4471G015004000	6,22 €
16-1/2	10	150	4471G016004000	8,24 €
18-1/2	10	100	4471G018004000	10,07 €
18-3/4	10	80	4471G018006000	10,25 €
22-1/2	10	80	4471G022004000	9,48 €
22-3/4	10	70	4471G022006000	11,23 €
28-3/4	10	50	4471G028006000	17,08 €
28-1	10	40	4471G028008000	19,64 €

**4471 F**

Codo placa largo HH  
Joelho com pater longo FF



Medida Diâmetro	bolsa saco	caja caixa	Código Designação	Precio Preço
15-1/2	10	100	4471F015004000	40,64 €

**4472 G**Codo de fijación HH  
Joelho de fixar FF

Medida Diámetro	bolsa saco	caja caixa	Código Designação	Precio Preço
12-3/8	10	200	4472G012003000	12,22 €
12-1/2	10	150	4472G012004000	4,93 €
14-1/2	10	150	4472G014004000	8,12 €
15-3/8	10	150	4472G015003000	5,87 €
15-1/2	10	150	4472G015004000	6,64 €
15-3/4	10	150	4472G015006000	15,55 €
16-1/2	10	150	4472G016004000	5,90 €
18-1/2	10	150	4472G018004000	5,90 €
22-3/4	10	80	4472G022006000	12,12 €

**4472 L**Codo de fijación largo HH  
Joelho de fixar longo FF

Medida Diámetro	bolsa saco	caja caixa	Código Designação	Precio Preço
15-1/2	25	150	4472L015004000	30,34 €

**4490 G**Te de fijación HHH  
Tê de fixar FFF

Medida Diámetro	bolsa saco	caja caixa	Código Designação	Precio Preço
12-1/2-12	10	120	4490G012004012	13,66 €
15-1/2-15	10	100	4490G015004015	17,15 €
18-1/2-18	10	80	4490G018004018	17,85 €
22-1/2-22	10	60	4490G022004022	21,90 €

**4599**Manguito regulador HH  
União reguladora FF

Medida Diámetro	bolsa saco	caja caixa	Código Designação	Precio Preço
15	10	120	4599 015000000	35,97 €
18	10	100	4599 018000000	49,11 €
22	10	60	4599 022000000	59,31 €

## CARACTERÍSTICAS Y VENTAJAS / CARACTERÍSTICAS E BENEFÍCIOS

- Gama de accesorios roscados de Bronce
  - Las roscas de nuestros accesorios de Bronce están fabricados de acuerdo a las normas DIN ISO 228 e ISO 7
  - Accesorios fabricados de acuerdo a la norma UNE-EN 1254-4
  - Totalmente resistentes a la corrosión
  - Inmunes a la descincación
- Acessórios de Bronze roscados
  - As roscas dos nossos acessórios de Bronze são fabricadas de acordo com as normas DIN 228 e ISO 7
  - Acessórios fabricados de acordo com a norma UNE-EN 1254-4
  - Totalmente resistente à corrosão
  - Imune a deszincificação

## APLICACIONES E INFORMACIÓN TÉCNICA / APLICAÇÕES E INFORMAÇÕES TÉCNICAS

Instalaciones de agua potable  
Instalaciones de agua sanitaria (fría y caliente)  
Instalaciones de calefacción (tuberías de agua y de fuel-oil)  
Instalaciones de aire comprimido  
Instalaciones de gas (gas natural y gas licuado)  
Instalación de refrigeración y aire acondicionado

Instalações de água potável  
Instalações de água sanitária (quente e fria)  
Instalações de aquecimento central (tubos de água e fuel-oil)  
Sistemas de ar comprimido  
Instalações de gás (gás natural e GLP)  
Instalações de ar condicionado e refrigeração

Medidas disponibles	1/4" a 4"
Temperatura de trabajo	Desde -20°C hasta 120°C
Presiones para 1/4" a 3/4"	25 bar
Presiones para 1" a 2"	16 bar
Presiones para 2" a 4"	10 bar
Temperatura de trabajo	>120°C hasta 225°C
Presiones para 1/4" a 3/4"	16 bar
Presiones para 1" a 2"	10 bar
Presiones para 2" a 4"	6 bar
Material	Bronce

Medidas disponíveis	1/4" a 4"
Temperaturas de Trabalho	Desde -20°C aTê 120°C
Pressões para 1/4" a 3/4"	25 bar
Pressões para 1" a 2"	16 bar
Pressões para 2" a 4"	10 bar
Temperaturas de Trabalho	>120°C aTê 225°C
Pressões para 1/4" a 3/4"	16 bar
Pressões para 1" a 2"	10 bar
Pressões para 2" a 4"	6 bar
Material	Bronze

## NORMATIVA Y CERTIFICACIONES / NORMATIVA E CERTIFICAÇÃO

Referencias certificadas disponibles en los Certificados de Producto / Referências certificadas disponíveis em los Certificados de Produto

UNE-EN 1254-4  
Roscas ISO 228 e ISO 7



## PASOS DE MONTAJE / MONTAGEM DO ACESSÓRIO



1. Corte de tubo  
1. Cortar o tubo



2. Rebabado  
2. Rebarbar



3. Limpieza exterior del tubo  
3. Limpeza exterior do tubo



4. Aplicación del decapante  
4. Aplicação do decapante



5. Aplicación de la soldadura  
5. Aplicação da soldadura



6. Limpieza final  
6. Limpeza final

## 3090

Codo 90° HH  
Joelho 90° FF



Medida Diámetro	bolsa saco	caja caixa	Código Designação	Precio Preço
1/4"	10	200	3090 002000000	7,19 €
3/8"	10	250	3090 003000000	6,08 €
1/2"	10	150	3090 004000000	6,70 €
3/4"	10	100	3090 006000000	9,27 €
1"	5	40	3090 008000000	15,45 €
1.1/4"		30	3090 010000000	27,36 €
1.1/2"		20	3090 012000000	35,45 €
2"		12	3090 016000000	62,38 €
2.1/2"		10	3090 020000000	106,19 €
3"		4	3090 024000000	170,58 €
4"		2	3090 032000000	262,16 €

## 3090 R

Codo 90° HH reducido  
Joelho 90° FF redução



Medida Diámetro	bolsa saco	caja caixa	Código Designação	Precio Preço
1/2"-3/8"	10	60	3090 004003000	17,22 €
3/4"-1/2"	10	80	3090 006004000	11,47 €
1"-3/4"	10	50	3090 008006000	15,23 €

## 3092

Codo 90° MH  
Joelho 90° MF



	bolsa saco	caja caixa	Código Designação	Precio Preço
1/4"	10	250	3092 002000000	7,40 €
3/8"	10	200	3092 003000000	5,67 €
1/2"	10	150	3092 004000000	6,30 €
3/4"	10	100	3092 006000000	8,69 €
1"	5	40	3092 008000000	16,60 €
1.1/4"		25	3092 010000000	26,90 €
1.1/2"		20	3092 012000000	41,80 €
2"		10	3092 016000000	67,54 €

## 3098

Codo Unión con junta cónica MH  
Joelho União com junção cônica MF



Medida Diámetro	bolsa saco	caja caixa	Código Designação	Precio Preço
1/4"	10	400	3098 002000000	11,36 €
3/8"	10	150	3098 003000000	13,76 €
1/2"	10	100	3098 004000000	14,15 €
3/4"	10	50	3098 006000000	20,62 €
1"	10	30	3098 008000000	33,50 €
1.1/4"		25	3098 010000000	135,52 €
1.1/2"		15	3098R012000000	158,29 €
2"		8	3098R016000000	200,69 €

**3121**

Codo 45° MH  
Joelho 45° MF



Medida Diâmetro		caja caixa	Código Designação	Precio Preço
3/8"	10	100	3121 003000000	11,87 €
1/2"	10	150	3121 004000000	12,80 €
3/4"	10	100	3121 006000000	13,65 €
1"	10	50	3121 008000000	19,50 €
1.1/4"		35	3121 010000000	60,67 €
1.1/2"		25	3121 012000000	91,16 €

**3130**

Te HHH  
Tê FFF



Medida Diâmetro	bolsa saco	caja caixa	Código Designação	Precio Preço
1/4"	10	200	3130 002002002	8,62 €
3/8"	10	100	3130 003003003	7,80 €
1/2"	10	100	3130 004004004	9,01 €
3/4"	5	50	3130 006006006	12,02 €
1"		30	3130 008008008	23,93 €
1.1/4"		15	3130 010010010	35,32 €
1.1/2"		15	3130 012012012	48,65 €
2"		15	3130 016016016	79,41 €
2.1/2"		4	3130 020020020	236,12 €
3"		1	3130 024024024	353,93 €
4"		1	3130 032032032	447,49 €

**3130 R**

Te HHH reducida  
Tê FFF redução



Medida Diâmetro	bolsa saco	caja caixa	Código Designação	Precio Preço
1/2"-3/8"-1/2"	10	100	3130 004003004	26,42 €
1/2"-3/4"-1/2"	10	30	3130 004006004	26,86 €
3/4"-1/2"-1/2"	10	30	3130 006004004	26,22 €
3/4"-1/2"-3/4"	10	80	3130 006004006	21,27 €
3/4"-3/4"-1/2"	10	60	3130 006006004	25,35 €
1"-1/2"-1"	5	40	3130 008004008	25,76 €
1"-3/4"-1"	5	30	3130 008006008	25,99 €
1"-1"-1/2"	5	40	3130 008008004	35,12 €
1.1/4"-1"-1/4"		20	3130 010008010	36,55 €
2"-1"-2"		12	3130 016008016	72,75 €

**3180**

Cruz HHHH  
Cruzeta FFFF



Medida Diâmetro	bolsa saco	caja caixa	Código Designação	Precio Preço
3/8"	10	100	3180 003000000	35,48 €
1/2"	10	70	3180 004000000	15,29 €
3/4"	10	40	3180 006000000	25,75 €



## 3240

Manguito de reducción HH  
União redução FF



Medida Diámetro	bolsa saco	caja caixa	Código Designação	Precio Preço
3/8"-1/4"	10	200	3240 003002000	9,01 €
1/2"-1/4"	10	200	3240 004002000	11,76 €
1/2"-3/8"	10	200	3240 004003000	8,75 €
3/4"-3/8"	10	120	3240 006003000	12,30 €
3/4"-1/2"	10	100	3240 006004000	7,45 €
1"-1/2"	10	70	3240 008004000	14,36 €
1"-3/4"	10	80	3240 008006000	10,99 €
1.1/4"-3/4"	5	50	3240 010006000	25,43 €
1.1/2"-3/4"	1	40	3240 012006000	30,78 €
1.1/4"-1"	5	50	3240 010008000	17,97 €
1.1/2"-1"		40	3240 012008000	33,33 €
1.1/2"-1.1/4"		35	3240 012010000	31,10 €
2"-1.1/4"		25	3240 016010000	53,79 €
2"-1.1/2"		25	3240 016012000	40,07 €

## 3241

Manguito de reducción MH  
União redução MF



Medida Diámetro	bolsa saco	caja caixa	Código Designação	Precio Preço
3/8"-1/4"	10	250	3241 003002000	3,53 €
1/2"-1/4"	10	150	3241 004002000	4,00 €
1/2"-3/8"	10	150	3241 004003000	3,42 €
3/4"-1/4"	10	100	3241 006002000	6,26 €
3/4"-3/8"	10	100	3241 006003000	6,41 €
3/4"-1/2"	10	100	3241 006004000	2,90 €
1"-3/8"	10	50	3241 008003000	8,70 €
1"-1/2"	10	50	3241 008004000	6,55 €
1"-3/4"	10	50	3241 008006000	4,69 €
1.1/4"-1/2"		50	3241 010004000	14,29 €
1.1/4"-3/4"		50	3241 010006000	12,67 €
1.1/4"-1"		50	3241 010008000	10,86 €
1.1/2"-1/2"		40	3241 012004000	19,30 €
1.1/2"-3/4"		40	3241 012006000	20,26 €
1.1/2"-1"		40	3241 012008000	17,34 €
1.1/2"-1.1/4"		40	3241 012010000	13,54 €
2"-1/2"		50	3241 016004000	35,05 €
2"-3/4"		50	3241 016006000	36,73 €
2"-1"		50	3241 016008000	29,03 €
2"-1.1/4"		20	3241 016010000	26,93 €
2"-1.1/2"		20	3241 016012000	22,77 €
2.1/2"-2"		25	3241 020016000	62,78 €
3"-2"			3241 024016000	68,05 €
3"-2.1/2"			3241 024020000	68,05 €
4"-3"		8	3241 032024000	147,02 €

## 3245

Manguito de reducción MM  
União redução MM



Medida Diámetro	bolsa saco		Código Designação	Precio Preço
1/2"-3/8"	10	150	3245 004003000	4,32 €
3/4"-1/2"	10	200	3245 006004000	3,89 €
1"-3/4"	10	50	3245 008006000	6,75 €
1.1/4"-3/4"		35	3245 010006000	24,24 €
1.1/4"-1"		35	3245 010008000	14,58 €
1.1/2"-1"		30	3245 012008000	24,12 €
2"-1.1/4"		30	3245 016010000	38,90 €
2"-1.1/2"		30	3245 016012000	38,90 €



## 3246

Racor Marsella HM  
Racor Marselha FM



Medida Diámetro	bolsa saco	caja caixa	Código Designação	Precio Preço
1/2"	10	250	3246 004000000	3,90 €
3/4"-1/2"	10	250	3246 006004000	6,27 €

## 3270

Manguito doble HH  
Anel duplo FF



Medida Diámetro	bolsa saco	caja caixa	Código Designação	Precio Preço
1/4"	10	200	3270 002000000	4,40 €
3/8"	10	150	3270 003000000	5,09 €
1/2"	10	200	3270 004000000	4,50 €
3/4"	10	100	3270 006000000	5,83 €
1"	10	80	3270 008000000	11,38 €
1.1/4"		50	3270 010000000	19,35 €
1.1/2"		40	3270 012000000	24,61 €
2"		20	3270 016000000	45,51 €
2.1/2"		20	3270 020000000	118,80 €
3"		10	3270 024000000	134,00 €
4"		12	3270 032000000	232,60 €

## 3280

Manguito doble MM  
Anel duplo MM



Medida Diámetro	bolsa saco	caja caixa	Código Designação	Precio Preço
1/4"	10	200	3280 002000000	3,32 €
3/8"	10	200	3280 003000000	2,83 €
1/2"	10	100	3280 004000000	2,69 €
3/4"	10	150	3280 006000000	3,80 €
1"	10	100	3280 008000000	6,08 €
1.1/4"	10	25	3280 010000000	14,28 €
1.1/2"		50	3280 012000000	18,97 €
2"		30	3280 016000000	29,36 €
2.1/2"		14	3280 020000000	80,36 €
3"			3280 024000000	134,46 €

## 3290

Tapón con tope M rosca cónica  
Taco com topo M rosca cónica



Medida Diámetro	bolsa saco	caja caixa	Código Designação	Precio Preço
1/4"	10	300	3290 002000000	3,98 €
3/8"	10	500	3290 003000000	3,19 €
1/2"	10	150	3290 004000000	3,98 €
3/4"	10	200	3290 006000000	6,40 €
1"	10	50	3290 008000000	8,76 €
1.1/4"		40	3290 010000000	13,28 €
1.1/2"		30	3290 012000000	15,52 €
2"		35	3290 016000000	28,09 €

## Series 3000

## 3291

Tapón sin tope M rosca cónica  
Taco sem topo M rosca cónica



Medida Diámetro	bolsa saco	caja caixa	Código Designação	Precio Preço
1/4"	10	300	3291 002000000	4,66 €
3/8"	10	200	3291 003000000	4,80 €
1/2"	10	200	3291 004000000	3,78 €
3/4"	10	200	3291 006000000	5,60 €
1"	10	60	3291 008000000	12,52 €
1.1/4"		40	3291 010000000	39,50 €
1.1/2"		35	3291 012000000	75,84 €
2"		25	3291 016000000	106,19 €

## 3301

Tapón H rosca cónica  
Tampão F rosca cónica



Medida Diámetro	bolsa saco	caja caixa	Código Designação	Precio Preço
1/2"	10	150	3301 004000000	3,41 €
3/4"	10	100	3301 006000000	4,79 €
1"	10	60	3301 008000000	7,82 €
1.1/4"	10	40	3301 010000000	18,40 €
1.1/2"	10	30	3301 012000000	24,73 €
2"		20	3301 016000000	45,71 €

## 3310

Contratuercas  
Porca Batente



Medida Diámetro	bolsa saco	caja caixa	Código Designação	Precio Preço
1/4"	10	500	3310 002000000	3,89 €
3/8"	10	500	3310 003000000	2,06 €
1/2"	10	500	3310 004000000	2,55 €
3/4"	10	500	3310 006000000	2,78 €
1"	10	200	3310 008000000	4,98 €
1.1/4"		70	3310 010000000	9,32 €
1.1/2"		50	3310 012000000	13,79 €
2"		30	3310 016000000	15,11 €

## 3330

Unión tres piezas con junta plana HH  
União tres peças com junção plana FF



Medida Diámetro	bolsa saco	caja caixa	Código Designação	Precio Preço
3/8"	10	120	3330 003000000	30,09 €
1/2"	10	100	3330 004000000	20,81 €
3/4"	10	60	3330 006000000	27,46 €
1"	10	40	3330 008000000	49,17 €
1.1/4"		20	3330R010000000	54,69 €
1.1/2"		15	3330R012000000	77,39 €
2"		12	3330R016000000	94,33 €

**3331**

Unión tres piezas con junta plana MH  
 União tres peças com junção plana MF



Medida Diámetro	bolsa saco	caja caixa	Código Designação	Precio Preço
1/4"	10	100	3331 002000000	13,53 €
1/2"	10	100	3331 004000000	29,66 €
3/4"	10	70	3331 006000000	35,37 €
1"	10	40	3331 008000000	50,39 €
1.1/4"		30	3331 010000000	94,38 €
1.1/2"		20	3331R012000000	111,68 €
2"		12	3331R016000000	128,22 €
2.1/2"		10	3331R020000000	185,46 €

**3340**

Unión tres piezas con junta cónica HH  
 União tres peças com junção cônica FF



Medida Diámetro		caja caixa	Código Designação	Precio Preço
1/4"	10	200	3340 002000000	29,91 €
3/8"	10	200	3340 003000000	24,46 €
1/2"	10	100	3340 004000000	15,99 €
3/4"	10	60	3340 006000000	22,08 €
1"	10	40	3340 008000000	34,72 €
1.1/4"		30	3340R010000000	55,82 €
1.1/2"		15	3340R012000000	66,01 €
2"		10	3340R016000000	110,68 €

**3341**

Unión tres piezas con junta cónica MH  
 União tres peças com junção cônica MF



Medida Diámetro	bolsa saco	caja caixa	Código Designação	Precio Preço
1/4"	10	200	3341 002000000	14,07 €
3/8"	10	200	3341 003000000	13,36 €
1/2"	10	100	3341 004000000	12,74 €
3/4"	10	50	3341 006000000	18,20 €
1"	10	40	3341 008000000	27,82 €
1.1/4"		25	3341 010000000	44,65 €
1.1/2"		20	3341R012000000	60,79 €
2"		12	3341R016000000	105,89 €
2.1/2"		10	3341R020000000	139,86 €

**3471**

Codo placa HH  
 Joelho com pater FF



Medida Diámetro	bolsa saco	caja caixa	Código Designação	Precio Preço
1/2"	10	80	3471 004000000	17,06 €

## 3526

Alargadera MH  
Alargadeira MF



Medida Diâmetro	bolsa saco	caja caixa	Código Designação	Precio Preço
3/8x30"	10	200	3526 003030000	5,10 €
3/8x40"	10	100	3526 003040000	8,19 €
3/8x50"	10	200	3526 003050000	12,27 €
1/2x30"	10	200	3526 004030000	5,59 €
1/2x40"	10	200	3526 004040000	8,06 €
1/2x50"	10	150	3526 004050000	7,99 €
1/2x60"	10	50	3526 004060000	9,34 €
1/2x80"	10	100	3526 004080000	10,42 €
3/4x40"	10	100	3526 006040000	13,06 €
3/4x60"	10	40	3526 006060000	13,86 €
3/4x80"	10	80	3526 006080000	17,22 €
1x60"	10	60	3526 008060000	28,55 €

## 3530 R

Alargadera de cobre MM  
Alargadeira de cobre MM



Medida Diâmetro	bolsa saco	caja caixa	Código Designação	Precio Preço
1/2x30"	10	80	3530R004030000	11,33 €
1/2x40"	10	150	3530R004040000	7,90 €
1/2x60"	10	70	3530R004060000	11,33 €
1/2x80"	10	50	3530R004080000	14,77 €
1/2x100"	10	40	3530R004100000	33,28 €
1/2x120"	10	40	3530R004120000	28,77 €
3/4x40"	10	60	3530R006040000	10,59 €
3/4x60"	10	50	3530R006060000	15,91 €
3/4x80"	10	40	3530R006080000	21,74 €
3/4x100"	10	30	3530R006100000	40,85 €
3/4x120"	5	40	3530R006120000	43,26 €
1x40"	10	50	3530R008040000	21,64 €
1x60"	5	30	3530R008060000	36,06 €
1x80"	5	25	3530R008080000	41,10 €
1x100"	10	20	3530R008100000	46,36 €
1x120"	10	20	3530R008120000	61,70 €
1.1/4x60"	5	50	3530R010060000	37,66 €
1.1/4x80"	5	25	3530R010080000	49,11 €
1.1/4x100"	5	25	3530R010100000	60,56 €
1.1/4x120"	5	25	3530R010120000	70,41 €
1.1/4x150"	5	25	3530R010150000	86,89 €
1.1/2x60"	5	30	3530R012060000	45,68 €
1.1/2x80"	5	20	3530R012080000	61,25 €
1.1/2x100"	10	30	3530R012100000	73,55 €
1.1/2x120"	5	20	3530R012120000	86,43 €
2x100"	10	30	3530R016100000	97,19 €

**3531**

Manguito Interior de Cobre MM  
União interior Cobre MM



Medida Diámetro	bolsa saco	caja caixa	Código Designação	Precio Preço
3/8"	10	200	3531 003000000	8,23 €
1/2"	10	60	3531 004000000	11,16 €
3/4"	10	200	3531 006000000	12,48 €
1"	10	200	3531 008000000	14,60 €
1.1/4"	10	80	3531 010000000	19,35 €

**3599 C**

Tapón de Latón H  
Tampão de latão F



Medida Diámetro	bolsa saco	caja caixa	Código Designação	Precio Preço
1/2"	10	600	3599C004000000	5,31 €
3/4"	10	150	3599C006000000	6,30 €
1"		500	3599C008000000	8,30 €





Conex | Bänninger  
**Series 8000 M**



Accesorios de Latón para Roscar-Roscar y Soldar-Roscar

Acessórios Latão para Roscar-Roscar e Soldar-Roscar ..... 48-67

## CARACTERÍSTICAS Y VENTAJAS / CARACTERÍSTICAS E BENEFÍCIOS

- Gama de accesorios de Latón para roscar y soldar-roscar
- Material de acuerdo a la norma EN 12164 y EN 12165
- Roscas de conexión según ISO 7/1 (EN 10226-1). Macho cónico / Hembra cilíndrica o ISO 228 M/H cilíndricas. Roscas de unión M/H según ISO228. Accesorios fabricados de acuerdo a UNE-EN 1254-4
- Accesorios roscar:
  - Disponible en medidas de 1/4" a 3"
- Accesorios soldar:
  - Terminaciones soldadas de acuerdo a la Norma UNE-EN 1254 partes 1 y 4
  - Disponible en medidas de 10 a 54mm
  - Disponible en pulgadas de 1/4" a 3"

- Gama de acessórios de Latão para roscar e soldar-roscar
- Material de acordo com as normas EN 12164 e EN 12165
- Roscas de conexão segundo ISO7/1 (EN 10226-1). Macho cônico / Fêmea cilíndrica ou ISO228 M/F cilíndricas. Roscas de união M/F segundo ISO 228. Acessórios fabricados de acordo com a UNE-EN 1254-4.
- Acessórios para roscar:
  - Disponíveis nas medidas de 1/4" a 3"
- Acessórios para soldar:
  - Terminações soldadas de acordo com a Norma UNE-EN 1254 partes 1 e 4
  - Disponíveis nas medidas de 10 a 54mm
  - Disponíveis em polegadas de 1/4" a 3"

## APLICACIONES E INFORMACIÓN TÉCNICA / APLICAÇÕES E INFORMAÇÕES TÉCNICAS

Instalaciones de agua sanitaria (fría y caliente)  
 Instalaciones de calefacción  
 Instalaciones de aire comprimido  
 Instalaciones Industriales OEM y Solar

Instalações de água sanitária (quente e fria)  
 Instalações de aquecimento  
 Sistemas de ar comprimido  
 Instalações industriais OEM e Solar

Medidas disponibles	1/4" a 3"
Temperatura de trabajo	Desde -20°C hasta 95°C
Presiones para 1/4" a 3/4"	25 bar
Presiones para 1" a 2"	16 bar
Presiones para 2" a 4"	10 bar
Temperatura de trabajo	>95°C hasta 110°C
Presiones para 1/4" a 3/4"	16 bar
Presiones para 1" a 2"	10 bar
Presiones para 2" a 4"	6 bar
Material	Latón CW617N-DW

Medidas disponíveis	1/4" a 3"
Temperaturas de Trabalho	Desde -20°C até 95°C
Pressões para 1/4" a 3/4"	25 bar
Pressões para 1" a 2"	16 bar
Pressões para 2" a 4"	10 bar
Temperaturas de Trabalho	>95°C até 110°C
Pressões para 1/4" a 3/4"	16 bar
Pressões para 1" a 2"	10 bar
Pressões para 2" a 4"	6 bar
Material	Latão CW617N-DW

## NORMATIVA Y CERTIFICACIONES / NORMATIVA E CERTIFICAÇÃO

Referencias certificadas disponibles en los Certificados de Producto / Referências certificadas disponíveis em Certificados de Produto

UNE-EN 1254-4  
 EN 12164  
 EN 12165  
 Roscas ISO 228-1



## PASOS DE MONTAJE / MONTAGEM DO ACESSÓRIO



1. Corte de tubo  
 1. Cortar o tubo



2. Rebabado  
 2. Rebarbar



3. Limpieza exterior del tubo  
 3. Limpeza exterior do tubo



4. Aplicación del decapante  
 4. Aplicação de decapante

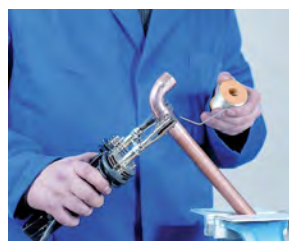

5. Aplicación de la soldadura  
 5. Aplicação da soldadura



6. Limpieza final  
 6. Limpeza final

**8090 M**

Codo 90° HH  
Joelho 90° FF



Codo 90° HH niquelado  
Joelho 90° FF Niquel



Medida Diâmetro	bolsa saco	caja caixa	Código Designação	Precio Preço
1/4"	10	100	8090 002000000	2,81 €
3/8"	10	340	8090 M03000000	2,34 €
1/2"	10	200	8090 M04000000	3,33 €
3/4"	10	110	8090 M06000000	5,74 €
1"	5	60	8090 M08000000	9,41 €
1.1/4"	5	35	8090 M10000000	16,25 €
1.1/2"	5	30	8090 M12000000	18,51 €
2"	1	36	8090 M16000000	31,33 €
2.1/2"	1	2	8090 020000000	92,82 €
3"	1	12	8090 M24000000	129,83 €
1/4"	10	100	8090 002C00000	3,92 €
3/8"	10	340	8090 M03000N00	2,75 €
1/2"	10	200	8090 M04000N00	4,17 €
3/4"	10	110	8090 M06000N00	6,61 €
1"	5	60	8090 M08000N00	10,66 €

**8090 RM**

Codo 90° reducido HH  
Joelho 90° reducido FF



Codo 90° reducido HH niquelado  
Joelho 90° reducido FF níquel



Medida Diâmetro	bolsa saco	caja caixa	Código Designação	Precio Preço
1/2" - 3/8"	10	100	8090R004003000	5,24 €
3/4" - 1/2"	10	130	8090RM06004000	4,17 €
1" - 3/4"	5	75	8090RM08006000	7,27 €
3/4" - 1/2"	10	130	8090RM06004N00	6,80 €
1" - 3/4"	5	75	8090RM08006N00	11,46 €

**8091 M**

Codo 90° MM  
Joelho 90° MM



Codo 90° reducido HH niquelado  
Joelho 90° reducido FF níquel



Medida Diâmetro	bolsa saco	caja caixa	Código Designação	Precio Preço
3/8"	10	480	8091 M03000000	1,95 €
1/2"	10	240	8091 M04000000	2,88 €
3/4"	10	120	8091 M06000000	4,50 €
1"	5	75	8091 M08000000	8,25 €
1.1/4"	5	15	8091 010000000	18,69 €
1/2"	10	240	8091 M04000N00	3,08 €
3/4"	10	120	8091 M06000N00	5,72 €
1"	5	75	8091 M08000N00	8,90 €

## 8092 M

Codo 90° MH  
Joelho 90° MF



Codo 90° MH niquelado  
Joelho 90° MF Niquel



Medida Diámetro	bolsa saco	caja caixa	Código Designação	Precio Preço
1/4"	10	100	8092 002000000	2,55 €
3/8"	10	340	8092 M03000000	2,64 €
1/2"	10	200	8092 M04000000	3,65 €
3/4"	10	100	8092 M06000000	5,65 €
1"	10	60	8092 M08000000	10,01 €
1.1/4"	5	35	8092 M10000000	14,11 €
1.1/2"	5	25	8092 M12000000	18,45 €
2"	1	32	8092 M16000000	36,46 €
2.1/2"	1	17	8092 M20000000	82,08 €
3"	1	12	8092 M24000000	116,57 €
1/4"	10	100	8092 002C00000	4,06 €
3/8"	10	100	8092 M03C00000	3,98 €
1/2"	10	200	8092 M04000N00	4,71 €
3/4"	10	100	8092 M06000N00	7,57 €
1"	10	60	8092 M08000N00	12,99 €

## 8092 RM

Codo 90° reducido MH  
Joelho 90° reducido MF

Medida Diámetro	bolsa saco	caja caixa	Código Designação	Precio Preço
3/4" - 1/2"	10	160	8092RM06004000	4,76 €

## 8098 M

Codo tres piezas MH sellado metálico  
Joelho de três peças MF selado metálico



Codo tres piezas MH sellado con Junta  
Joelho três peças MF selado com O-ring

Medida Diámetro	bolsa saco	caja caixa	Código Designação	Precio Preço
1/2"	10	30	8098 004000000	20,81 €
3/4"	10	20	8098 006000000	37,19 €
1"	5	10	8098 008000000	40,23 €
1.1/4"	5	5	8098 010000000	64,39 €
1.1/2"	1	5	8098 012000000	75,59 €
3/8"	10	50	8098G003000000	6,13 €
1/2"	10	30	8098G004000000	7,65 €
3/4"	10	30	8098G006000000	13,50 €
1"	5	15	8098G008000000	20,81 €
1.1/4"	5	5	8098G010000000	22,16 €
1.1/2"	1	5	8098G012000000	52,91 €
2"	1	3	8098G016000000	134,39 €

**8130 M**

Te Recta HHH  
Tê simple FFF



Codo 90° HH niquelado  
Joelho 90° FF Niquel



Medida Diâmetro	bolsa saco	caja caixa	Código Designação	Precio Preço
3/8"	10	180	8130 M03003003	2,95 €
1/2"	10	120	8130 M04004004	4,01 €
3/4"	10	60	8130 M06006006	7,23 €
1"	5	45	8130 M08008008	11,63 €
1.1/4"	5	25	8130 M10010010	17,44 €
1.1/2"	5	20	8130 M12012012	23,42 €
2"	1	26	8130 M16016016	43,27 €
2.1/2"	1	12	8130 M20020020	96,66 €
3"	1	6	8130 M24024024	157,26 €
1/4"	10	100	8130 002C02002	4,61 €
3/8"	10	50	8130 M03C03003	3,92 €
1/2"	10	120	8130 M04004N04	4,96 €
3/4"	10	60	8130 M06006N06	9,64 €
1"	5	45	8130 M08008N08	13,74 €

**8130 RM**

Te Reducida HHH  
Tê Reduzida FFF



Medida Diâmetro	bolsa saco	caja caixa	Código Designação	Precio Preço
1/2" x 3/8" x 1/2"	10	30	8130R004003004	6,44 €
3/4" x 1/2" x 1/2"	10	30	8130R006004004	10,05 €
3/4" x 1/2" x 3/4"	10	90	8130RM06004006	6,15 €
3/4" x 3/4" x 1/2" 1" x	10	30	8130R006006004	11,34 €
1/2" x 1"	5	60	8130RM08004008	8,06 €
1" x 3/4" x 1"	5	50	8130RM08006008	9,10 €
1" x 1" x 1/2"	5	15	8130R008008004	17,27 €
1.1/4" x 1/2" x 1.1/4"	1	40	8130RM10004010	13,91 €
1.1/4" x 3/4" x 1.1/4"	1	5	8130R010006010	23,42 €
1.1/4" x 1" x 1.1/4"	5	5	8130R010008010	26,90 €
1.1/2" x 1/2" x 1.1/2"	1	3	8130R012004012	28,61 €
1.1/2" x 3/4" x 1.1/2"	1	25	8130RM12006012	18,95 €
1.1/2" x 1" x 1.1/2"	1	3	8130R012008012	37,20 €
2" x 3/4" x 2"	1	15	8130RM16006016	30,36 €

**8131 M**

Te Recta MMM  
Tê simple MMM



Medida Diâmetro	bolsa saco	caja caixa	Código Designação	Precio Preço
3/8"	10	300	8131 M03003003	2,63 €
1/2"	10	200	8131 M04004004	3,90 €
3/4"	10	90	8131 M06006006	6,11 €
1"	5	50	8131 M08008008	10,62 €

**8133 M**

Te Recta HMM  
Tê simple FMF

Medida Diâmetro	bolsa saco	caja caixa	Código Designação	Precio Preço
1/2"	10	130	8133 M04004004	5,57 €
3/4"	10	70	8133 M06006006	8,86 €
1"	5	45	8133 M08008008	13,58 €



## 81004 M

Entronque mangueira M  
Ligador à mangueira M



Medida Diâmetro	bolsa saco	caja caixa	Código Designação	Precio Preço
3/8" x 10	10	400	81004M03010000	2,88 €
1/2" x 10	10	330	81004M04010000	2,95 €
1/2" x 12	10	300	81004M04012000	3,81 €
1/2" x 14	10	280	81004M04014000	4,35 €
1/2" x 16	10	240	81004M04016000	4,46 €
1/2" x 18	10	230	81004M04018000	4,58 €
1/2" x 20	10	120	81004M04020000	4,92 €
3/4" x 20	10	140	81004M06020000	5,27 €
3/4" x 25	10	120	81004M06025000	6,59 €
1" x 25	5	100	81004M08025000	8,01 €
1" x 30	5	80	81004M08030000	9,26 €
1 1/2" x 40	5	30	81004M12040000	18,45 €

Entronque mangueira M Niquelado  
Ligador à mangueira M Níquel



1/2" x 12	10	300	81004M04012N00	3,75 €
1/2" x 14	10	280	81004M04014N00	4,55 €
1/2" x 16	10	240	81004M04016N00	4,78 €
1/2" x 20	10	190	81004M04020N00	6,26 €
3/4" x 25	10	120	81004M06025N00	7,11 €
1" x 25	5	100	81004M08025N00	9,58 €

## 81005 M

Entronque mangueira H  
Ligador à mangueira F



Medida Diâmetro	bolsa saco	caja caixa	Código Designação	Precio Preço
1/2" x 10	10	320	81005M04010000	2,95 €
1/2" x 12	10	290	81005M04012000	2,77 €
1/2" x 14	10	250	81005M04014000	3,53 €
1/2" x 16	10	240	81005M04016000	3,78 €
1/2" x 18	10	210	81005M04018000	3,79 €
1/2" x 20	10	180	81005M04020000	4,23 €
3/4" x 20	10	140	81005M06020000	5,73 €
1" x 25	5	90	81005M08025000	9,09 €

Entronque mangueira H Niquelado  
Ligador à mangueira F Níquel



1/2" x 10	10	320	81005M04010N00	4,13 €
1/2" x 12	10	290	81005M04012N00	4,30 €
1/2" x 14	10	250	81005M04014N00	4,66 €
1/2" x 16	10	240	81005M04016N00	5,14 €
1/2" x 18	10	210	81005M04018N00	6,20 €
1/2" x 20	10	180	81005M04020N00	7,17 €
3/4" x 20	10	140	81005M06020N00	8,23 €
3/4" x 25	10	120	81005M06025N00	8,07 €
1" x 25	5	90	81005M08025N00	10,80 €
1" x 30	5	70	81005M08030N00	12,36 €



**8125 M**

Unión 3 piezas con junta cónica HH  
 União 3 peças com junção cônica FF



Medida Diámetro	bolsa saco	caja caixa	Código Designação	Precio Preço
1/2"	10	140	8125 M04000000	10,67 €
3/4"	10	80	8125 M06000000	15,81 €
1"	5	60	8125 M08000000	20,71 €
1.1/4"	5	30	8125 M10000000	34,48 €
1.1/2"	5	25	8125 M12000000	44,07 €
2"	1	30	8125 M16000000	70,74 €

Unión 3 piezas con junta cónica HH Niquelado

União 3 peças com junção cônica FF Níquel



1/2"	10	140	8125 M04000N00	12,29 €
3/4"	10	80	8125 M06000N00	15,17 €
1"	5	60	8125 M08000N00	24,84 €

**8126 M**

Unión tres piezas sellado metálico  
 União três peças selado metálico



Medida Diámetro	bolsa saco	caja caixa	Código Designação	Precio Preço
1/2"	10	50	8126 004000000	9,00 €
3/4"	10	30	8126 006000000	13,69 €
1"	5	10	8126 008000000	20,65 €
1.1/4"	5	10	8126 010000000	27,78 €
1.1/2"	1	10	8126 012000000	34,96 €
2"	1	5	8126 016000000	62,65 €

**8126 GM**

Unión tres piezas rosca cónica con junta tórica MH  
 União três peças rosca cônica com O-ring MF



Medida Diámetro	bolsa saco	caja caixa	Código Designação	Precio Preço
3/8"	10	50	8126G003000000	5,52 €
1/2"	10	130	8126GM04000000	6,29 €
3/4"	10	80	8126GM06000000	9,41 €
1"	5	50	8126GM08000000	16,52 €
1.1/4"	5	30	8126GM10000000	27,97 €
1.1/2"	5	20	8126GM12000000	42,64 €
2"	1	26	8126GM16000000	67,44 €

Unión tres piezas rosca cónica con junta tórica MH Niquelado  
 União três peças rosca cônica com O-ring MF Níquel

1/2"	10	130	8126GM04000N00	8,96 €
3/4"	10	80	8126GM06000N00	16,46 €
1"	5	50	8126GM08000N00	24,84 €

## 8180 M

Cruz 90° HHHH  
Cruzeta 90° FFFF



Medida Diámetro	bolsa saco	caja caixa	Código Designação	Precio Preço
1/2"	10	110	8180 M04000000	6,04 €
3/4"	10	60	8180 M06000000	10,64 €
1"	5	35	8180 M08000000	15,56 €
1.1/4"	5	20	8180 M10000000	24,37 €
1.1/2"	1	3	8180 O12000000	56,31 €
2"	1	3	8180 O16000000	86,07 €

Cruz 90° HHHH Niquelada  
Cruzeta 90° FFFF Níquel



1/2"	10	110	8180 M04000N00	8,14 €
3/4"	10	60	8180 M06000N00	15,04 €
1"	5	35	8180 M08000N00	21,28 €

## 8198

Rosca de reducción MH  
Rosca de redução MF



Medida Diámetro	bolsa saco	caja caixa	Código Designação	Precio Preço
3/8" x 1/4"	10	200	8198 003002000	0,79 €
1/2" x 3/8"	10	200	8198 004003000	0,95 €
3/4" x 1/2"	10	200	8198 006004000	1,31 €
1" x 1/2"	10	500	<b>8199 M06004000</b>	1,66 €
1" x 3/4"	10	150	8198 008006000	1,99 €
1.1/4" x 1"	10	100	8198 010008000	3,41 €
1.1/2" x 1.1/4"	5	30	8198 012010000	3,28 €

## 8240 M

Manguito reducción HH  
União redução FF



Medida Diámetro	bolsa saco	caja caixa	Código Designação	Precio Preço
1/2" x 3/8"	10	360	8240 M04003000	2,04 €
3/4" x 1/2"	10	210	8240 M06004000	2,86 €
1" x 1/2"	10	160	8240 M08004000	4,10 €
1" x 3/4"	10	150	8240 M08006000	4,55 €
1.1/4" x 1/2"	5	110	8240 M10004000	6,96 €
1.1/4" x 3/4"	5	100	8240 M10006000	7,54 €
1.1/4" x 1"	5	90	8240 M10008000	6,65 €
1.1/2" x 1"	5	70	8240 M12008000	8,39 €
1.1/2" x 1.1/4"	5	60	8240 M12010000	9,76 €
2" x 1"	1	76	8240 M16008000	15,04 €
2" x 1.1/2"	1	10	8240 O16012000	21,72 €

Manguito reducción HH Niquelado  
União redução FF Níquel



1/2" x 3/8"			8240 M04003N00	2,61 €
3/4" x 1/2"	10	210	8240 M06004N00	3,74 €
1" x 1/2"	10	160	8240 M08004N00	5,35 €
1" x 3/4"	10	150	8240 M08006N00	5,95 €
1.1/4" x 3/4"	5	100	8240 M10006N00	8,41 €
1.1/4" x 1"	5	90	8240 M10008N00	8,54 €
1.1/2" x 1"	5	70	8240 M12008N00	10,44 €

## 8241 M

Reducción Hexagonal MH  
Redução Hexagonal MF



Medida Diámetro	bolsa saco	caja caixa	Código Designação	Precio Preço
1/4" x 1/8"	10	200	8241 002001000	0,80 €
3/8" x 1/8"	10	1.000	8241 M03001000	0,90 €
3/8" x 1/4"	10	1.000	8241 M03002000	0,90 €
1/2" x 1/8"	10	700	8241 M04001000	1,84 €
1/2" x 1/4"	10	700	8241 M04002000	1,53 €
1/2" x 3/8"	10	700	8241 M04003000	1,05 €
3/4" x 1/4"	10	100	8241 006002000	3,08 €
3/4" x 3/8"	10	400	8241 M06003000	2,29 €
3/4" x 1/2"	10	400	8241 M06004000	1,72 €
1" x 3/8"	10	80	8241 008003000	5,00 €
1" x 1/2"	10	200	8241 M08004000	3,70 €
1" x 3/4"	10	200	8241 M08006000	2,77 €
1.1/4" x 1/2"	5	140	8241 M10004000	6,77 €
1.1/4" x 3/4"	5	140	8241 M10006000	5,77 €
1.1/4" x 1"	5	140	8241 M10008000	4,66 €
1.1/2" x 1/2"	5	115	8241 M12004000	10,82 €
1.1/2" x 3/4"	5	115	8241 M12006000	8,30 €
1.1/2" x 1"	5	115	8241 M12008000	7,27 €
1.1/2" x 1.1/4"	5	115	8241 M12010000	5,06 €
2" x 1/2"	1	140	8241 M16004000	15,35 €
2" x 3/4"	1	140	8241 M16006000	17,38 €
2" x 1"	1	140	8241 M16008000	13,35 €
2" x 1.1/4"	1	140	8241 M16010000	12,84 €
2" x 1.1/2"	1	140	8241 M16012000	10,84 €
2.1/2" x 2"	1	90	8241 M20016000	22,44 €
3" x 2"	1	56	8241 M24016000	42,99 €
3" x 2.1/2"	1	56	8241 M24020000	32,41 €

Reducción Hexagonal MH  
Cromada / Niquelada  
Redução Hexagonal MF  
Cromado / Níquel



1/4" x 1/8"	10	200	8241 002001C00	1,18 €
3/8" x 1/8"	10	100	8241 003001C00	1,61 €
3/8" x 1/4"	10	1.000	8241 M03002N00	0,94 €
1/2" x 1/4"	10	700	8241 M04002N00	1,95 €
1/2" x 3/8"	10	700	8241 M04003N00	1,40 €
3/4" x 1/4"	10	100	8241 006002C00	3,93 €
3/4" x 3/8"	10	50	8241 006003C00	3,36 €
3/4" x 1/2"	10	400	8241 M06004N00	2,19 €
1" x 3/8"	10	80	8241 008003C00	6,38 €
1" x 1/2"	10	200	8241 M08004N00	4,61 €
1" x 3/4"	10	200	8241 M08006N00	3,65 €
1.1/4" x 1/2"	5	140	8241 M10004N00	9,17 €
1.1/4" x 3/4"	5	140	8241 M10006N00	7,70 €
1.1/4" x 1"	5	140	8241 M10008N00	5,87 €
1.1/2" x 1/2"	5	115	8241 M12004N00	11,54 €
1.1/2" x 3/4"	5	115	8241 M12006N00	11,16 €
1.1/2" x 1"	5	115	8241 M12008N00	9,69 €
1.1/2" x 1.1/4"	5	115	8241 M12010N00	6,38 €
2" x 1"	1	140	8241 M16008N00	17,70 €
2" x 1.1/4"	1	140	8241 M16010N00	17,46 €

## 8241 BM

Reducción Hexagonal HM  
Junta Plana

Medida Diámetro	bolsa saco	caja caixa	Código Designação	Precio Preço
3/8" x 1/4"	10	800	8241BM03002000	1,64 €
1/2" x 3/8"	10	450	8241BM04003000	2,42 €
3/4" x 3/8"	10	320	8241BM06003000	4,16 €
3/4" x 1/2"	10	320	8241BM06004000	3,77 €
1.1/4" x 1"	5	110	8241BM10008000	9,23 €

## 8243 M

Racor Marsella reducido HM  
Racor Marselha redução FM



Medida Diámetro	bolsa saco	caja caixa	Código Designação	Precio Preço
1/4" x 1/8"	10	200	8243 002001000	1,62 €
1/4" X 3/8"	10	500	8243 M02003000	1,51 €
3/8" x 1/4"	10	200	8243 003002000	1,82 €
3/8" x 1/2"	10	500	8243 M03004000	1,91 €
1/2" x 1/4"	10	200	8243 004002000	2,10 €
1/2" x 3/8"	10	450	8243 M04003000	1,93 €
1/2" x 3/4"	10	280	8243 M04006000	3,13 €
3/4" x 3/8"	10	100	8243 006003000	3,14 €
3/4" x 1/2"	10	280	8243 M06004000	3,12 €
3/4" x 1"	10	150	8243 M06008000	4,81 €
1" x 1/2"	10	200	8243 M08004000	4,85 €
1" x 3/4"	10	160	8243 M08006000	4,87 €
1.1/4" x 1/2	5	105	8243 M10004000	9,25 €
1.1/4" x 3/4"	5	50	8243 M10006000	8,23 €
1.1/4" x 1"	5	105	8243 M10008000	8,32 €
1.1/2" x 1.1/4"	5	70	8243 M12010000	10,02 €
1.1/2" x 2"	1	80	8243 M12016000	20,70 €
2" x 1.1/4"	1	40	8243 M16010000	17,28 €
2" x 1.1/2"	1	40	8243 M16012000	20,54 €
2.1/2" x 2"	1	25	8243 M20016000	40,16 €

Racor Marsella reducido HM  
Cromado / Niquelado  
Racor Marselha redução FM  
Cromado / Níquel



1/2" x 1/8"	10	200	8243 002001C00	1,94 €
3/8" x 1/4"	10	750	8243 M03002N00	1,51 €
1/2" x 1/4"	10	200	8243 004002C00	3,08 €
1/2" x 3/8"	10	450	8243 M04003N00	2,72 €
3/4" x 3/8"	10	50	8243 006003C00	4,12 €
3/4" x 1/2"	10	280	8243 M06004N00	3,94 €
1" x 1/2"	10	200	8243 M08004N00	5,88 €
1" x 3/4"	10	160	8243 M08006N00	6,43 €

## 8245 M

Machón reducido MM  
Casquilho redução MM



Medida Diámetro	bolsa saco	caja caixa	Código Designação	Precio Preço
1/4" x 1/8"	10	200	8245 002001000	1,17 €
3/8" x 1/4"	10	800	8245 M03002000	1,22 €
1/2" x 1/4"	10	550	8245 M04002000	1,52 €
1/2" x 3/8"	10	500	8245 M04003000	1,69 €
3/4" x 3/8"	10	280	8245 M06003000	2,58 €
3/4" x 1/2"	10	270	8245 M06004000	2,58 €
1" x 1/2"	10	160	8245 M08004000	3,83 €
1" x 3/4"	10	150	8245 M08006000	3,80 €
1.1/4" x 1/2	5	100	8245 M10004000	7,05 €
1.1/4" x 3/4"	5	100	8245 M10006000	6,36 €
1.1/4" x 1"	5	95	8245 M10008000	6,49 €
1.1/2" x 3/4"	5	80	8245 M12006000	9,90 €
1.1/2" x 1"	5	80	8245 M12008000	8,50 €
1.1/2" x 1.1/4"	5	70	8245 M12010000	8,73 €

**8245 M**

Machón reducido MM  
Casquillo reducción MM

Medida Diámetro	bolsa saco	caja caixa	Código Designação	Precio Preço
2" x 1"	1	120	8245 M16008000	15,65 €
2" x 1.1/4"	1	120	8245 M16010000	13,03 €
2" x 1.1/2"	1	96	8245 M16012000	13,27 €
2.1/2" x 2"	1	48	8245 M20016000	30,69 €
3" x 2"	1	30	8245 M24016000	46,39 €
3" x 2.1/2"	1	30	8245 M24020000	61,10 €

**8245 M**

Machón reducido MM  
Níquelado  
Casquillo reducción MM  
Níquel



Medida Diámetro	bolsa saco	caja caixa	Código Designação	Precio Preço
1/4" x 1/8"	10	200	8245 002001C00	1,61 €
3/8" x 1/4"	10	200	8245 003002C00	2,00 €
1/2" x 1/4"	10	150	8245 004002C00	3,05 €
1/2" x 3/8"	10	500	8245 M04003N00	1,96 €
3/4" x 3/8"	10	100	8245 006003C00	3,90 €
3/4" x 1/2"	10	270	8245 M06004N00	3,06 €
1" x 1/2"	10	160	8245 M08004N00	4,61 €
1" x 3/4"	10	150	8245 M08006N00	4,73 €
1.1/4" x 1/2"	5	105	8245 M10004N00	7,63 €
1.1/4" x 3/4"	5	100	8245 M10006N00	7,68 €
1.1/4" x 1"	5	95	8245 M10008N00	8,31 €
1.1/2" x 1"	5	80	8245 M12008N00	10,41 €
1.1/2" x 1.1/4"	5	70	8245 M12010N00	10,10 €

**8246 EM**

Racor Marsella HM  
Racor Marselha FM



Racor Marsella HM Níquelado  
Racor Marselha FM Níquel



Medida Diámetro	bolsa saco	caja caixa	Código Designação	Precio Preço
3/8"	10	700	8246EM03000000	1,06 €
1/2"	10	380	8246EM04000000	1,69 €
1/2" x 2cm	10	100	8246EM04000020	2,94 €
3/4"	10	220	8246EM06000000	2,93 €
1"	5	110	8246EM08000000	6,08 €
1.1/4"	5	80	8246EM10000000	8,55 €
1.1/2"	5	50	8246EM12000000	12,88 €
2"	1	35	8246EM16000000	19,15 €
2.1/2"	1	20	8246EM20000000	48,99 €
3/8"	10	700	8246EM03000N00	1,42 €
3/8" x 2cm	10	150	8246EM03000N20	2,54 €
1/2"	10	100	8246EM04000N00	1,96 €
1/2" X 2cm	10	100	8246EM04000N20	3,43 €
3/4"	10	130	8246EM06000N00	3,65 €

**8270 M**

Manguito HH  
Anel Duplo FF



Medida Diámetro	bolsa saco	caja caixa	Código Designação	Precio Preço
1/8"	10	100	8270 001000000	1,01 €
1/4"	10	150	8270 002000000	2,21 €
3/8"	10	400	8270 M03000000	2,02 €
1/2"	10	230	8270 M04000000	2,50 €
3/4"	10	140	8270 M06000000	3,83 €
1"	10	100	8270 M08000000	6,05 €
1.1/4"	5	55	8270 M10000000	8,41 €
1.1/2"	5	35	8270 M12000000	12,44 €
2"	1	45	8270 M16000000	21,92 €
2.1/2"	1	30	8270 M20000000	34,49 €
3"	1	21	8270 M24000000	49,55 €



## 8300 M

Manguito HH Niquelado  
Anel Duplo FF Níquel



Medida Diámetro	bolsa saco	caja caixa	Código Designação	Precio Preço
1/8"	10	150	8270 001C00000	1,34 €
1/4"	10	150	8270 002C00000	2,79 €
3/8"	10	100	8270 M03C00000	2,53 €
1/2"	10	230	8270 M04000N00	3,25 €
3/4"	10	140	8270 M06000N00	4,96 €
1"	10	100	8270 M08000N00	7,28 €
1.1/4"	5	55	8270 M10000N00	10,83 €
1.1/2"	5	35	8270 M12000N00	14,39 €

## 8280 M

Enlace contrarrosca MM  
União com contra-rosca MM



Medida Diámetro	bolsa saco	caja caixa	Código Designação	Precio Preço
1/8"	10	200	8280 001000000	0,96 €
1/4"	10	1.000	8280 M02000000	0,83 €
3/8"	10	700	8280 M03000000	1,33 €
1/2"	10	400	8280 M04000000	1,83 €
3/4"	10	240	8280 M06000000	2,78 €
1"	10	120	8280 M08000000	4,36 €
1.1/4"	5	75	8280 M10000000	7,33 €
1.1/2"	5	60	8280 M12000000	8,79 €
2"	1	96	8280 M16000000	14,66 €
2.1/2"	1	45	8280 M20000000	29,80 €
3"	1	32	8280 M24000000	38,44 €
4"	1	12	8280 M32000000	74,23 €

Enlace contrarrosca MM  
Niquelado  
União com contra-rosca MM  
Níquel



1/8"	10	100	8280 001C00000	1,10 €
1/4"	10	100	8280 M02C00000	1,18 €
3/8"	10	500	8280 M03000N00	1,38 €
1/2"	10	400	8280 M04000N00	2,23 €
3/4"	10	240	8280 M06000N00	3,53 €
1"	10	120	8280 M08000N00	5,46 €
1.1/4"	5	75	8280 M10000N00	8,32 €
1.1/2"	5	60	8280 M12000N00	11,10 €
2"	1	96	8280 M16000N00	17,05 €

## 8292 M

Tapón M  
Taco M



Medida Diámetro	bolsa saco	caja caixa	Código Designação	Precio Preço
1/4"	10	200	8292 M02000000	0,76 €
3/8"	10	800	8292 M03000000	0,84 €
1/2"	10	550	8292 M04000000	1,09 €
3/4"	10	500	8292 M06000000	1,83 €
1"	5	220	8292 M08000000	3,23 €
1.1/4"	5	125	8292 M10000000	5,55 €
1.1/2"	5	85	8292 M12000000	8,25 €
2"	1	140	8292 M16000000	14,74 €

Tapón M Niquelado  
Taco M Níquel



1/4"	10	100	8292 002C00000	1,53 €
3/8"	10	200	8292 M03C00000	1,21 €
1/2"	10	550	8292 M04000N00	1,43 €
3/4"	10	100	8292 M06C00000	2,96 €
1"	5	220	8292 M08000N00	3,83 €

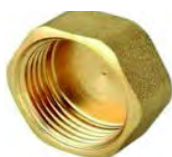

**8300 M**Tapón H  
Taco F

Medida Diámetro	bolsa saco	caja caixa	Código Designação	Precio Preço
1/4"	10	200	8300 002000000	0,96 €
3/8"	10	800	8300 M03000000	1,00 €
1/2"	10	670	8300 M04000000	1,44 €
3/4"	10	380	8300 M06000000	2,12 €
1"	5	200	8300 M08000000	3,36 €
1.1/4"	5	150	8300 M10000000	4,91 €
1.1/2"	5	110	8300 M12000000	7,51 €
2"	1	135	8300 M16000000	10,41 €

**8300 M**Tapón H Niquelado  
Taco F Níquel

Medida Diámetro	bolsa saco	caja caixa	Código Designação	Precio Preço
1/4"	10	200	8300 002C00000	1,22 €
3/8"	10	100	8300 M03C00000	1,48 €
1/2"	10	670	8300 M04000N00	1,77 €
3/4"	10	380	8300 M06000N00	2,77 €
1"	5	200	8300 M08000N00	4,38 €
1.1/4"	5	150	8300 M10000N00	5,63 €
2"	1	135	8300 M16000N00	12,77 €

**8310 M**Contratuera  
Porca BatenteContratuera Niquelado  
Porca Batente Níquel

Medida Diámetro	bolsa saco	caja caixa	Código Designação	Precio Preço
1/4"	10	200	8310 002000000	1,02 €
3/8"	10	1.000	8310 M03000000	0,86 €
1/2"	10	800	8310 M04000000	1,10 €
3/4"	10	500	8310 M06000000	1,43 €
1"	10	350	8310 M08000000	2,10 €
1.1/4"	10	100	8310 M10000000	3,29 €
1.1/2"	10	100	8310 M12000000	4,55 €
2"	5	200	8310 M16000000	6,89 €
1/2"	10	800	8310 M04000N00	0,98 €
3/4"	10	500	8310 M06000N00	1,51 €
1.1/4"	10	100	8310 M10000N00	3,52 €

**8340 M**Unión 3 piezas con junta cónica HH  
União 3 peças com junção cônica FF

Medida Diámetro	bolsa saco	caja caixa	Código Designação	Precio Preço
18	10	110	8340 M18000000	9,77 €
22	10	50	8340 M22000000	15,97 €
28	5	55	8340 M28000000	17,39 €

**8374 M**

Tuerca latón  
T

Medida Diámetro	bolsa saco	caja caixa	Código Designação	Precio Preço
M10 G 3/8	25	1.250	8374 M10003000	<b>0,82 €</b>
M10 G 1/2	25	800	8374 M10004000	<b>1,11 €</b>
M12 G 3/8	25	1.250	8374 M12003000	<b>0,92 €</b>
M12 G 1/2	25	800	8374 M12004000	<b>1,06 €</b>
M14 G 3/8	25	1.250	8374 M14003000	<b>0,97 €</b>
M14 G 1/2	25	800	8374 M14004000	<b>1,01 €</b>
M14 G 3/4	10	480	8374 M14006000	<b>1,77 €</b>
M16 G 1/2	25	800	8374 M16004000	<b>1,01 €</b>
M16 G 3/4	10	480	8374 M16006000	<b>1,78 €</b>
M18 G 3/4	10	480	8374 M18006000	<b>1,73 €</b>

**8471 M**

Codo placa HH  
Joelho com pater FF



Medida Diámetro	bolsa saco	caja caixa	Código Designação	Precio Preço
1/2"	10	140	8471 M04000000	<b>4,82 €</b>
3/4"	10	30	8471 006000000	<b>11,03 €</b>

Codo placa HH Niquelado Joelho  
com pater FF Níquel



1/2"	10	140	8090RM06004N00	<b>5,88 €</b>
------	----	-----	----------------	---------------

**8530 M**

Alargadera rosca cónica MM  
Alargadeira rosca cónica MM



Medida Diámetro	bolsa saco	caja caixa	Código Designação	Precio Preço
1/2" x 30	10	200	8530 004030000	<b>2,91 €</b>
1/2" x 50	10	240	8530 M04050000	<b>4,59 €</b>
1/2" x 60	10	160	8530 M04060000	<b>5,98 €</b>
1/2" x 70	10	160	8530 M04070000	<b>7,79 €</b>
1/2" x 80	10	140	8530 M04080000	<b>7,41 €</b>
1/2" x 100	10	150	8530 M04100000	<b>9,74 €</b>
1/2" x 120	10	20	8530 004120000	<b>11,61 €</b>
1/2" x 150	10	100	8530 M04150000	<b>14,55 €</b>
1/2" x 180	5	20	8530 004180000	<b>15,96 €</b>
1/2" x 200	10	70	8530 M04200000	<b>20,91 €</b>
1/2" x 250	10	70	8530 M04250000	<b>27,12 €</b>
3/4" x 40	10	100	8530 006040000	<b>6,60 €</b>
3/4" x 50	10	140	8530 M06050000	<b>6,36 €</b>
3/4" x 60	10	100	8530 006060000	<b>7,58 €</b>
3/4" x 70	10	100	8530 M06070000	<b>9,85 €</b>
3/4" x 80	10	90	8530 M06080000	<b>9,93 €</b>
3/4" x 100	10	90	8530 M06100000	<b>12,81 €</b>
3/4" x 120	10	50	8530 006120000	<b>17,42 €</b>

**8530 M**

Alargadera rosca cónica MM  
Alargadeira rosca cónica MM



Medida Diámetro	bolsa saco	caja caixa	Código Designação	Precio Preço
3/4" x 150	10	70	8530 M06150000	20,02 €
3/4" x 175	10	60	8530 M06175000	25,90 €
3/4" x 180	5	15	8530 006180000	22,74 €
3/4" x 200	5	15	8530 006200000	24,45 €
3/4" x 250	10	40	8530 M06250000	35,98 €
1" x 40	10	80	8530 008040000	8,76 €
1" x 50	5	90	8530 M08050000	8,92 €
1" x 60	5	80	8530 M08060000	10,77 €
1" x 70	5	50	8530 M08070000	14,33 €
1" x 80	5	90	8530 M08080000	14,48 €
1" x 100	5	60	8530 M08100000	19,21 €
1" x 120	5	15	8530 008120000	23,74 €
1" x 150	5	45	8530 M08150000	31,22 €
1" x 180	5	10	8530 008180000	36,26 €
1" x 200	5	30	8530 M08200000	41,80 €
1" x 250	5	30	8530 M08250000	54,88 €
1.1/4" x 80	5	10	8530 010080000	27,68 €
1.1/4" x 100	5	10	8530 010100000	25,97 €
1.1/4" x 120	1	5	8530 010120000	34,85 €
1.1/4" x 150	1	5	8530 010150000	37,86 €
1.1/4" x 200	1	5	8530 010200000	53,92 €
1.1/2" x 100	1	5	8530 012100000	32,98 €
1.1/2" x 150	1	5	8530 012150000	45,65 €
1.1/2" x 200	1	5	8530 012200000	65,12 €
1/2" x 50	10	180	8530 M04050C00	6,28 €
1/2" x 80	10	130	8530 M04080C00	10,28 €
1" x 50	5	85	8530 M08050C00	11,80 €

Alargadera rosca cónica MM  
Niquelado  
Alargadeira rosca cónica MM  
Níquel

**8531 M**

Rosca continua cilíndrica  
Rosca contínua cilíndrica



Medida Diámetro	bolsa saco	caja caixa	Código Designação	Precio Preço
3/8"	10	150	8531 003000000	1,44 €
1/2"	10	150	8531 004000000	2,28 €
3/4"	10	100	8531 006000000	3,80 €
1"	5	50	8531 008000000	5,38 €
1.1/4"	1	30	8531 010000000	6,47 €
1.1/2"	1	30	8531 012000000	11,31 €
2"	1	25	8531 016000000	18,40 €

**8532 M**

Tubo latón rosca cilíndrica MM  
Tubo de latão com rosca cilíndrica M



Medida Diámetro	bolsa saco	caja caixa	Código Designação	Precio Preço
1/2" x 100	10	100	8532 M04100000	10,52 €
1/2" x 150	10	100	8532 M04150000	16,74 €
1/2" x 200	10	70	8532 M04200000	21,63 €
3/4" x 150	10	70	8532 M06150000	21,19 €
3/4" x 200	10	40	8532 M06200000	28,28 €
1" x 150	5	45	8532 M08150000	32,59 €
1" x 200	5	30	8532 M08200000	46,40 €

## 8535

Racor deposito  
Conector de depósito



Medida Diâmetro	bolsa saco	caja caixa	Código Designação	Precio Preço
1/2"	10	80	8535 004000000	10,44 €
3/4"	5	50	8535 006000000	14,74 €
1"	5	30	8535 008000000	24,03 €
1.1/4"	2	20	8535 010000000	30,69 €
1.1/2"	1	15	8535 012000000	42,29 €
2"	1	5	8535 016000000	61,51 €

## 8540 M

Prolongador MH  
Alargadeira MF



Medida Diâmetro	bolsa saco	caja caixa	Código Designação	Precio Preço
3/8" x 10	10	100	8540 003010000	1,57 €
3/8" x 15	10	450	8540 M03015000	1,87 €
3/8" x 20	10	100	8540 003020000	2,31 €
3/8" x 25	10	100	8540 003025000	2,95 €
3/8" x 30	10	150	8540 003030000	3,19 €
3/8" x 40	10	50	8540 003040000	4,17 €
3/8" x 50	10	50	8540 003050000	5,13 €
1/2" x 10	10	400	8540 M04010000	1,90 €
1/2" x 15	10	350	8540 M04015000	2,41 €
1/2" x 20	10	300	8540 M04020000	2,93 €
1/2" x 25	10	240	8540 M04025000	3,36 €
1/2" x 30	10	200	8540 M04030000	3,97 €
1/2" x 40	10	160	8540 M04040000	4,83 €
1/2" x 50	5	130	8540 M04050000	5,99 €
1/2" x 60	5	115	8540 M04060000	6,97 €
1/2" x 70	5	100	8540 M04070000	9,13 €
1/2" x 80	5	90	8540 M04080000	9,87 €
1/2" x 100	10	20	8540 004100000	12,94 €
3/4" x 10	10	260	8540 M06010000	2,92 €
3/4" x 15	10	220	8540 M06015000	3,47 €
3/4" x 20	10	170	8540 M06020000	4,04 €
3/4" x 25	10	50	8540 006025000	5,20 €
3/4" x 30	10	140	8540 M06030000	5,32 €
3/4" x 40	10	120	8540 M06040000	6,53 €
3/4" x 50	5	90	8540 M06050000	7,88 €
3/4" x 70	5	80	8540 M06070000	11,59 €
3/4" x 80	5	70	8540 M06080000	13,34 €
1" x 10	10	180	8540 M08010000	4,11 €
1" x 15	5	50	8540 008015000	4,81 €
1" x 20	10	120	8540 M08020000	5,98 €
1" x 25	5	30	8540 008025000	7,84 €
1" x 30	10	100	8540 M08030000	7,98 €
1" x 40	10	80	8540 M08040000	9,93 €
1" x 50	5	70	8540 M08050000	11,79 €
1" x 60	5	20	8540 008060000	15,98 €
3/8" x 10	10	100	8540 M03010C00	1,65 €
3/8" x 15	10	100	8540 M03015C00	1,95 €
3/8" x 20	10	100	8540 M03020C00	2,55 €
3/8" x 25	10	100	8540 M03025C00	2,90 €

Prolongador MH Cromado  
Alargadeira MF Cromado



**8540 M**

Prolongador MH Cromado  
Alargadeira MF Cromado



Medida Diâmetro	bolsa saco	caja caixa	Código Designação	Precio Preço
3/8" x 30	10	50	8540 M03030C00	3,53 €
3/8" x 40	10	50	8540 003040C00	5,08 €
3/8" x 50	10	50	8540 003050C00	6,70 €
1/2" x 10	25	275	8540 M04010C00	2,37 €
1/2" x 15	25	225	8540 M04015C00	2,90 €
1/2" x 20	25	225	8540 M04020C00	3,58 €
1/2" x 25	25	200	8540 M04025C00	4,26 €
1/2" x 30	10	160	8540 M04030C00	4,87 €
1/2" x 40	10	140	8540 M04040C00	6,39 €
1/2" x 50	5	120	8540 M04050C00	7,97 €
1/2" x 60	5	100	8540 M04060C00	8,69 €
1/2" x 70	5	95	8540 M04070C00	10,85 €
1/2" x 80	5	85	8540 M04080C00	11,74 €
1/2" x 100	5	95	8540 M04100C00	15,63 €
3/4" x 10	25	225	8540 M06010C00	3,65 €
3/4" x 15	25	200	8540 M06015C00	4,90 €
3/4" x 20	25	175	8540 M06020C00	5,05 €
3/4" x 25	10	50	8540 006025C00	6,88 €
3/4" x 30	10	110	8540 M06030C00	7,36 €
3/4" x 40	10	100	8540 M06040C00	8,32 €
3/4" x 50	5	85	8540 M06050C00	10,50 €
3/4" x 60	5	80	8540 M06060C00	12,93 €
3/4" x 70	5	75	8540 M06070C00	14,67 €
3/4" x 80	5	65	8540 M06080C00	16,37 €
1" x 10	10	150	8540 M08010C00	6,04 €
1" x 15	5	50	8540 008015C00	6,92 €
1" x 20	10	100	8540 M08020C00	8,64 €
1" x 25	5	30	8540 008025C00	10,24 €
1" x 30	10	80	8540 M08030C00	11,51 €
1" x 40	10	70	8540 M08040C00	14,19 €
1" x 50	5	60	8540 M08050C00	17,04 €

**8595 M**

Tapón M con cuadradillo  
Taco M com praça



Medida Diâmetro	bolsa saco	caja caixa	Código Designação	Precio Preço
1/4"	10	100	8595 002000000	1,76 €
3/8"	10	1.000	8595 M030000000	1,29 €
1/2"	10	700	8595 M040000000	1,78 €
3/4"	10	400	8595 M060000000	2,72 €
1"	5	200	8595 M080000000	4,16 €
1.1/4"	5	30	8595 010000000	9,32 €
1.1/2"	5	20	8595 012000000	11,29 €
2"	2	10	8595 016000000	19,58 €

Tapón M con cuadradillo Cromado  
Taco M com praça Cromado



3/8"	10	100	8595 003C00000	2,63 €
1/2"	10	100	8595 004C00000	2,71 €
3/4"	10	100	8595 006C00000	4,76 €

**8090 GM**Codo 90° HH  
Joelho 90° FF

Medida Diâmetro	bolsa saco	caja caixa	Código Designação	Precio Preço
12 - 3/8"	25	550	8090GM12003000	1,87 €
12 - 1/2"	25	325	8090GM12004000	2,20 €
14 - 3/8"	25	450	8090GM14003000	2,24 €
14 - 1/2"	25	300	8090GM14004000	2,62 €
15 - 3/8"	25	300	8090GM15003000	2,36 €
15 - 1/2"	25	300	8090GM15004000	2,43 €
15 - 3/4"	25	200	8090GM15006000	3,92 €
16 - 1/2"	25	300	8090GM16004000	3,02 €
16 - 3/4"	10	200	8090GM16006000	4,16 €
18 - 1/2"	25	250	8090GM18004000	3,00 €
18 - 3/4"	10	160	8090GM18006000	4,00 €
22 - 1/2"	10	160	8090GM22004000	4,22 €
22 - 3/4"	10	130	8090GM22006000	4,79 €
22 - 1"	10	100	8090GM22008000	7,27 €
28 - 1"	5	70	8090GM28008000	8,11 €
28 - 1.1/4"	5	55	8090GM28010000	12,37 €
35 - 1.1/4"	5	50	8090GM35010000	14,88 €

**8092 GM**Codo 90° HM  
Joelho 90° FF

Medida Diâmetro	bolsa saco	caja caixa	Código Designação	Precio Preço
12 - 3/8"	25	600	8092GM12003000	1,88 €
12 - 1/2"	25	325	8092GM12004000	2,56 €
14 - 3/8"	25	425	8092GM14003000	2,23 €
14 - 1/2"	25	300	8092GM14004000	2,88 €
15 - 3/8"	25	425	8092GM15003000	2,23 €
15 - 1/2"	25	300	8092GM15004000	2,46 €
16 - 1/2"	25	300	8092GM16004000	2,75 €
16 - 3/4"	10	230	8092GM16006000	4,15 €
18 - 1/2"	25	250	8092GM18004000	3,04 €
18 - 3/4"	10	170	8092GM18006000	4,21 €
22 - 1/2"	10	160	8092GM22004000	4,21 €
22 - 3/4"	10	130	8092GM22006000	5,05 €
28 - 1"	5	90	8092GM28008000	7,60 €
35 - 1.1/4"	5	40	8092GM35010000	13,77 €
42 - 1.1/2"	1	25	8092GM42012000	19,72 €
54 - 2"	1	20	8092GM54016000	32,60 €

**8096 GM**Codo tres piezas HH  
soldar-rosca

Medida Diâmetro	bolsa saco	caja caixa	Código Designação	Precio Preço
14 - 1/2"	10	130	8096GM14004000	8,45 €
16 - 3/4"	10	80	8096GM16006000	12,11 €
18 - 3/4"	10	80	8096GM18006000	12,22 €
22 - 3/4"	10	70	8096GM22006000	12,52 €
28 - 1"	5	40	8096GM28008000	21,28 €



**8098 GM**Codo tres piezas MH  
soldar-rosca

Medida Diámetro	bolsa saco	caja caixa	Código Designação	Precio Preço
14 - 1/2"	10	140	8098GM14004000	7,69 €
16 - 1/2"	10	140	8098GM16004000	7,45 €
16 - 3/4"	10	80	8098GM16006000	11,66 €
18 - 3/4"	10	80	8098GM18006000	12,50 €
22 - 3/4"	10	70	8098GM22006000	12,22 €
28 - 1"	5	40	8098GM28008000	20,01 €

**8130 GM**Te recta HHH  
Tê reto FFF

Medida Diámetro	bolsa saco	caja caixa	Código Designação	Precio Preço
12 - 1/2" - 12	25	275	8130GM12004012	3,04 €
14 - 1/2" - 14	25	250	8130GM14004014	3,49 €
15 - 3/8" - 15	25	325	8130GM15003015	2,78 €
15 - 1/2" - 15	25	250	8130GM15004015	2,93 €
16 - 1/2" - 16	25	225	8130GM16004016	3,30 €
18 - 1/2" - 18	10	150	8130GM18004018	3,83 €
18 - 3/4" - 18	10	120	8130GM18006018	5,48 €
22 - 1/2" - 22	10	120	8130GM22004022	5,80 €
22 - 3/4" - 22	10	80	8130GM22006022	6,09 €
28 - 3/4" - 28	5	60	8130GM28006028	8,92 €
28 - 1" - 28	5	60	8130GM28008028	11,18 €

**8243 GM**Adaptador HM (rosca macho)  
Casquilho FM (rosca macho)

Medida Diámetro	bolsa saco	caja caixa	Código Designação	Precio Preço
10 - 1/4"	25	1.300	8243GM10002000	1,28 €
10 - 3/8"	25	950	8243GM10003000	1,24 €
12 - 3/8"	25	800	8243GM12003000	1,26 €
12 - 1/2"	25	575	8243GM12004000	1,55 €
14 - 3/8"	25	725	8243GM14003000	1,32 €
14 - 1/2"	25	550	8243GM14004000	1,64 €
14 - 3/4"	25	350	8243GM14006000	2,93 €
15 - 3/8"	25	650	8243GM15003000	1,36 €
15 - 1/2"	25	550	8243GM15004000	1,44 €
15 - 3/4"	25	350	8243GM15006000	2,46 €
16 - 3/8"	25	575	8243GM16003000	1,79 €
16 - 1/2"	25	575	8243GM16004000	1,90 €
16 - 3/4"	25	350	8243GM16006000	3,01 €
18 - 1/2"	25	425	8243GM18004000	1,68 €
18 - 3/4"	25	300	8243GM18006000	2,34 €
22 - 1/2"	10	300	8243GM22004000	2,37 €
22 - 3/4"	10	250	8243GM22006000	2,70 €
22 - 1"	10	180	8243GM22008000	4,02 €
28 - 3/4"	10	190	8243GM28006000	3,63 €
28 - 1"	10	160	8243GM28008000	3,88 €
28 - 1.1/4"	5	90	8243GM28010000	7,69 €
35 - 1"	5	100	8243GM35008000	7,62 €
35 - 1.1/4"	5	100	8243GM35010000	8,13 €
35 - 1.1/2"	5	65	8243GM35012000	11,40 €
42 - 1.1/4"	5	55	8243GM42010000	10,71 €
42 - 1.1/2"	5	60	8243GM42012000	10,50 €
54 - 2"	1	72	8243GM54016000	19,82 €
64 - 2.1/2"	1	45	8243GM64020000	33,22 €

**8270 GM**

Adaptador HH  
Adaptafor FF



Medida Diámetro	bolsa saco	caja caixa	Código Designação	Precio Preço
10 - 1/4"	25	1.000	8270GM10002000	1,54 €
10 - 3/8"	25	875	8270GM10003000	1,57 €
10 - 1/2"	25	550	8270GM10004000	1,82 €
12 - 3/8"	25	800	8270GM12003000	1,26 €
12 - 1/2"	25	500	8270GM12004000	1,69 €
14 - 3/8"	25	600	8270GM14003000	1,43 €
14 - 1/2"	25	475	8270GM14004000	1,82 €
14 - 3/4"	25	300	8270GM14006000	2,89 €
15 - 3/8"	25	575	8270GM15003000	1,39 €
15 - 1/2"	25	475	8270GM15004000	1,64 €
15 - 3/4"	25	300	8270GM15006000	2,54 €
16 - 3/8"	25	500	8270GM16003000	1,37 €
16 - 1/2"	25	475	8270GM16004000	1,83 €
16 - 3/4"	25	300	8270GM16006000	2,70 €
18 - 1/2"	25	375	8270GM18004000	1,81 €
18 - 3/4"	25	275	8270GM18006000	2,57 €
22 - 1/2"	25	300	8270GM22004000	2,45 €
22 - 3/4"	10	200	8270GM22006000	2,90 €
22 - 1"	10	150	8270GM22008000	4,15 €
28 - 3/4"	10	150	8270GM28006000	3,19 €
28 - 1"	10	110	8270GM28008000	4,82 €
28 - 1.1/4"	5	90	8270GM28010000	8,03 €
35 - 1.1/4"	5	70	8270GM35010000	9,15 €
42 - 1.1/2"	5	45	8270GM42012000	12,25 €
54 - 2"	1	72	8270GM54016000	20,07 €

**8340 GM**

Unión 3 piezas con asiento  
cónico HH  
União três peças com  
assento cónico FF



Medida Diámetro	bolsa saco	caja caixa	Código Designação	Precio Preço
12 - 3/8"	25	250	8340GM12003000	5,03 €
12 - 1/2"	10	200	8340GM12004000	5,84 €
14 - 3/3"	25	275	8340GM14003000	4,48 €
14 - 1/2"	10	190	8340GM14004000	5,89 €
14 - 3/4"	10	130	8340GM14006000	9,05 €
15 - 1/2"	10	190	8340GM15004000	6,17 €
15 - 3/4"	10	130	8340GM15006000	9,01 €
16 - 1/2"	10	190	8340GM16004000	6,46 €
16 - 3/4"	10	130	8340GM16006000	9,05 €
18 - 1/2"	10	170	8340GM18004000	10,41 €
18 - 3/4"	10	110	8340GM18006000	10,46 €
22 - 3/4"	10	100	8340GM22006000	9,81 €
22 - 1"	10	70	8340GM22008000	15,88 €
28 - 1"	5	60	8340GM28008000	15,83 €
28 - 1 1/4"	5	40	8340GM28010000	22,63 €
35 - 1.1/4"	5	35	8340GM35010000	25,61 €
42 - 1.1/2"	5	25	8340GM42012000	34,72 €
54 - 2"	1	28	8340GM54016000	63,79 €

**8341 GM**

Unión 3 piezas con asiento  
cónico HM

União três peças com assento  
cónico FM



Medida Diámetro	bolsa saco	caja caixa	Código Designação	Precio Preço
12 - 3/8"	25	250	8341GM12003000	5,36 €
12 - 1/2"	10	190	8341GM12004000	6,85 €
14 - 3/8"	25	250	8341GM14003000	5,58 €
14 - 1/2"	10	170	8341GM14004000	6,75 €
15 - 1/2"	10	170	8341GM15004000	6,56 €
16 - 1/2"	10	160	8341GM16004000	6,88 €
16 - 3/4"	10	100	8341GM16006000	10,14 €
18 - 1/2"	10	150	8341GM18004000	7,00 €
18 - 3/4"	10	100	8341GM18006000	10,32 €
22 - 3/4"	10	80	8341GM22006000	10,76 €
22 - 1"	10	60	8341GM22008000	16,77 €
28 - 3/4"	10	60	8341GM28006000	16,60 €
28 - 1"	5	50	8341GM28008000	17,80 €
28 - 1 1/4"	5	35	8341GM28010000	24,58 €
35 - 1.1/4"	5	30	8341GM35010000	28,84 €
42 - 1.1/2"	5	20	8341GM42012000	42,58 €
54 - 2"	1	20	8341GM54016000	72,78 €

**8359 GM**

Racor 2 Piezas  
Soldar-Roscar HH



Medida Diámetro	bolsa saco	caja caixa	Código Designação	Precio Preço
10 - 3/8"	10	600	8359GM10003000	1,53 €
10 - 1/2"	10	440	8359GM10004000	1,98 €
12 - 3/8"	10	550	8359GM12003000	1,83 €
12 - 1/2"	10	440	8359GM12004000	2,08 €
14 - 1/2"	10	350	8359GM14004000	2,07 €
14 - 3/4"	10	200	8359GM14006000	3,11 €
16 - 3/4"	10	280	8359GM16006000	3,10 €
18 - 3/4"	10	250	8359GM18006000	3,31 €
22 - 1"	5	130	8359GM22008000	5,36 €

**8471 GM**

Codo placa HH  
Joelho com pater FF



Medida Diámetro	bolsa saco	caja caixa	Código Designação	Precio Preço
12 - 1/2"	10	240	8471GM12004000	3,40 €
15 - 1/2"	10	220	8471GM15004000	3,63 €
18 - 1/2"	10	180	8471GM18004000	5,01 €
22 - 3/4"	10	110	8471GM22006000	6,70 €

**8LTP M**

Te con regulación central, soldar, HH



Medida Diámetro	bolsa saco	caja caixa	Código Designação	Precio Preço
12	10	240	8LTP M12012012	5,61 €
14	10	220	8LTP M14014014	5,50 €
16	10	170	8LTP M16016016	7,98 €
18	10	140	8LTP M18018018	8,00 €

**8LTPE M**

Te con regulación lateral, soldar, HH



Medida Diámetro	bolsa saco	caja caixa	Código Designação	Precio Preço
12	10	240	8LTPEM12012012	5,56 €
14	10	220	8LTPEM14014014	5,93 €
16	10	170	8LTPEM16016016	7,82 €
18	10	140	8LTPEM18018018	7,85 €

**8560 M**Manguito Anti-electrolítico HH  
Casquilho Anti-electrolítico FF

Medida Diámetro	bolsa saco	caja caixa	Código Designação	Precio Preço
1/2"	25	400	8560 M04000000	4,08 €
3/4"	25	200	8560 M06000000	5,91 €
1"	10	100	8560 M08000000	9,44 €
1.1/4"	3	45	8560 M10000000	26,98 €
1.1/2"	2	30	8560 M12000000	39,50 €
2"	1	20	8560 M16000000	65,65 €
2.1/2"	1	10	8560 M20000000	98,93 €

**8562 M**Manguito Anti-electrolítico MH  
Casquilho Anti-electrolítico MF

Medida Diámetro	bolsa saco	caja caixa	Código Designação	Precio Preço
1/2"	25	400	8562 M04000000	4,94 €
3/4"	25	200	8562 M06000000	6,63 €

Conex | Bänninger  
**Series 8000 P**



Accesorios de latón para PE  
Acessórios de latão para PE..... 70-73

## CARACTERÍSTICAS Y VENTAJAS / CARACTERÍSTICAS E BENEFÍCIOS

- Cuerpo en Latón CW617N-DW
- Material de acuerdo a las Normas UNE-EN 1254-3 y DIN20176
- Tuercas de Compresión con 8 caras y Costillas
- Bridas con 4 Tornillos y Arandelas autoblocantes de Acero Inoxidable
- Roscas según Norma ISO228. Junta Tórica NBR.
- Accesorios con marcado >B< y etiquetados individualmente en toda la gama
- Certificación DVGW DW-7611CP035

- Corpo em Latão CW617N-DW
- Material de acordo com as Normas UNE-EN 1254-3 e DIN20176
- Porcas de compressão de 8 faces e nervuras
- Flanges com 4 parafusos e Anilhas Autoblocantes em Aço Inoxidável
- Roscas de acordo com a Norma ISO228. O-Ring em NBR.
- Acessórios com marca >B< e etiquetado individual em toda a gama
- Certificação DVGW DW-7611CP035

## APLICACIONES E INFORMACIÓN TÉCNICA / APLICAÇÕES E INFORMAÇÕES TÉCNICAS

Gama de Tuerca de Compresión
Desde 20mm / 1/2" hasta 63mm / 2"
Para instalaciones de Agua Potable y Sanitaria (Fria y Caliente)
Rango de Temperaturas: -10°C hasta +80°C
Clase de Presión: PN25
Gama de Bridas
Desde 75mm / 2 1/2" hasta 110mm / 4"
Para instalaciones de Agua Potable y Sanitaria (Fria y Caliente)
Rango de Temperaturas: -10°C hasta +80°C
Clase de Presión: PN25

Gama com Porca de Compressão
Desde 20mm / 1/2" até 63mm / 2"
Para instalações de Água Potável e Sanitária (Fria e Quente)
Gama de Temperaturas: -10°C até +80°C
Clase de Pressão: PN25
Gama de Flange
Desde 75mm / 2 1/2" até 110mm / 4"
Para instalações de Água Potável e Sanitária (Fria e Quente)
Gama de Temperaturas: -10°C até +80°C
Clase de Pressão: PN25

## NORMATIVA Y CERTIFICACIONES / NORMATIVA E CERTIFICAÇÃO

Referencias certificadas disponibles en los Certificados de Producto / Referências certificadas disponíveis em los Certificados de Produto

UNE-EN 1254-3  
DIN 2076  
Roscas ISO 228



## DESCRIPCION DEL PRODUCTO Y PASOS DE MONTAJE / DESCRIÇÃO DO PRODUTO E MONTAGEM DO ACESSÓRIO

**Desde 20mm hasta 63mm**

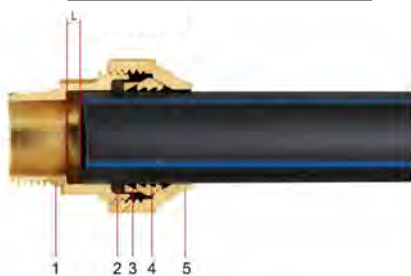

### Descripción

- 1- Cuerpo: Latón CW617N-DW  
Corpo: Latão CW617N-DW
- 2- Junta Torica: NBR  
O-Ring: NBR
- 3- Arandela: Latón  
Anilha: Latão
- 4- Anillo compresión: Latón  
Anel de Compressão: Latão
- 5- Tuerca de Compresión: Latón CW617N-DW  
Porca de Compressão: Latão CW617N-DW

### Pasos Montaje

- 1 - Corte el tubo /  
Cortar o Tubo
- 2 -Rebabar / Rebarbar
- 3 -Ajuste Tuerca de Compresión/  
Porca de Compressão
- 4 -Ajuste Anillo de Compresión /  
Anel de Compressão
- 5 -Ajuste Arandela /  
Ajuste Anilha
- 6 -Ajuste Junta Torica /  
Ajuste O-Ring
- 7 -Ajuste el Tubo /  
Ajuste o Tubo
- 8 -Apriete la Tuerca /  
Aperte a porca

**Desde 75mm hasta 110mm**

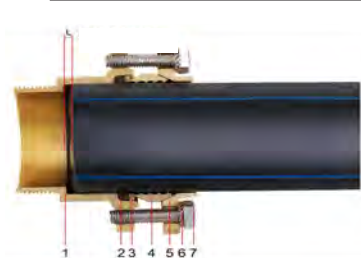

### Descripción

- 1 - Cuerpo: Latón CW617N-DW  
Corpo: Latão CW617N-DW
- 2 - Junta Torica: NBR  
O-Ring: NBR
- 3 - Arandela: Acero Carbono A3  
Anilha: Aço Carbono A3
- 4 - Anillo compresión: Latón  
Anel de compressão: Latão
- 5 - Brida: Latón  
Flange: Latão
- 6 - Arandela autoblocante: Acero Inoxidable AISI304  
Anilha auto-blocante: Aço Inoxidável AISI304
- 7 - Tornillo: Acero Inoxidable AISI304  
Parafuso: Aço Inoxidável AISI304

### Pasos Montaje

- 1 - Corte el tubo /  
Cortar o Tubo
- 2 - Rebabar / Rebarbar
- 3 -Ajuste Tuerca de Compresión/  
Porca de Compressão
- 4 -Ajuste Anillo de Compresión /  
Anel de Compressão
- 5 -Ajuste Arandela /  
Ajuste Anilha
- 6 -Ajuste Junta Torica /  
Ajuste O-Ring
- 7 -Ajuste el Tubo /  
Ajuste o Tubo
- 8 - Colocar Tornillos y Arandelas /  
Parafusos e Anilhas
- 9 -Apriete los Tornillos /  
Apertar os Parafusos



**8090 P**Codo 90° HH  
Joelho 90° FF

Medida Diámetro	bolsa saco	caja caixa	Código Designação	Precio Preço
20	10	70	8090 P020000000	11,79 €
25	10	40	8090 P025000000	18,27 €
32	5	25	8090 P032000000	27,60 €
40	2	14	8090 P040000000	45,28 €
50	1	9	8090 P050000000	73,79 €
63	1	10	8090 P063000000	120,09 €
75	1	3	8090 P075000000	243,71 €
90	1	1	8090 P090000000	398,80 €
110	1	1	8090 P110000000	620,37 €

**8090 GP**Codo 90° rosca H  
Joelho 90° rosca F

Medida Diámetro	bolsa saco	caja caixa	Código Designação	Precio Preço
20 - 1/2"	10	90	8090GP020004000	8,35 €
25 - 3/4"	10	50	8090GP025006000	13,15 €
32 - 1"	5	35	8090GP032008000	20,56 €
40 - 1.1/4"	2	24	8090GP040010000	34,61 €
50 - 1.1/2"	1	13	8090GP050012000	55,12 €
63 - 2"	1	14	8090GP063016000	92,54 €
75 - 2.1/2"	1	4	8090GP075020000	157,87 €
90 - 3"	1	2	8090GP090024000	239,93 €
110 - 4"	1	1	8090GP110032000	398,80 €

**8092 GP**Codo 90° rosca M  
Joelho 90° rosca  
M

Medida Diámetro	bolsa saco	caja caixa	Código Designação	Precio Preço
20 - 1/2"	10	90	8092GP020004000	8,26 €
25 - 3/4"	10	60	8092GP025006000	13,06 €
32 - 1"	5	40	8092GP032008000	18,62 €
40 - 1.1/4"	2	22	8092GP040010000	33,36 €
50 - 1.1/2"	1	13	8092GP050012000	48,79 €
63 - 2"	1	15	8092GP063016000	87,99 €
75 - 2.1/2"	1	4	8092GP075020000	155,74 €
90 - 3"	1	2	8092GP090024000	257,02 €
110 - 4"	1	1	8092GP110032000	398,80 €

## 8130 P

Te Igual HHH  
Tê simple FFF



Medida Diámetro	bolsa saco	caja caixa	Código Designação	Precio Preço
20	10	40	8130 P020020020	16,27 €
25	10	30	8130 P025025025	25,06 €
32	5	15	8130 P032032032	39,77 €
40	2	10	8130 P040040040	66,22 €
50	1	6	8130 P050050050	108,17 €
63	1	7	8130 P063063063	178,82 €
75	1	2	8130 P075075075	376,64 €
90	1	1	8130 P090090090	542,81 €
110	1	1	8130 P110110110	875,15 €

## 8130 GP

Te con rosca H  
Tê com rosca F



Medida Diámetro	bolsa saco	caja caixa	Código Designação	Precio Preço
20 - 1/2" - 20	10	60	8130GP020004020	14,18 €
25 - 3/4" - 25	10	30	8130GP025006025	20,38 €
32 - 1" - 32	5	20	8130GP032008032	31,20 €
40 - 1.1/4" - 40	2	10	8130GP040010040	54,34 €
50 - 1.1/2" - 50	1	7	8130GP050012050	87,47 €
63 - 2" - 63	1	9	8130GP063016063	147,65 €
75 - 2.1/2" - 75	1	2	8130GP075020075	276,95 €
90 - 3" - 90	1	1	8130GP090024090	398,80 €
110 - 4" - 110	1	1	8130GP110032110	684,07 €

## 8243 GP

Manguito con rosca M  
Casquilho com rosca M



Medida Diámetro	bolsa saco	caja caixa	Código Designação	Precio Preço
20 - 1/2"	10	140	8243GP020004000	6,10 €
25 - 3/4"	10	90	8243GP025006000	8,96 €
32 - 1"	5	50	8243GP032008000	14,35 €
40 - 1.1/4"	2	30	8243GP040010000	23,87 €
50 - 1.1/2"	1	18	8243GP050012000	36,67 €
63 - 2"	1	22	8243GP063016000	59,23 €
75 - 2.1/2"	1	6	8243GP075020000	115,23 €
90 - 3"	1	5	8243GP090024000	166,18 €
110 - 4"	1	3	8243GP110032000	265,87 €

**8270 P**

Manguito Recto HH  
Anel Duplo FF



Medida Diámetro	bolsa saco	caja caixa	Código Designação	Precio Preço
20	10	80	8270 P020000000	<b>9,80 €</b>
25	10	50	8270 P025000000	<b>15,19 €</b>
32	5	30	8270 P032000000	<b>22,90 €</b>
40	2	20	8270 P040000000	<b>37,54 €</b>
50	1	13	8270 P050000000	<b>68,47 €</b>
63	1	14	8270 P063000000	<b>101,86 €</b>
75	1	4	8270 P075000000	<b>188,31 €</b>
90	1	4	8270 P090000000	<b>290,80 €</b>
110	1	2	8270 P110000000	<b>443,11 €</b>

**8270 GP**

Manguito con rosca H  
Casquilho com rosca F



Medida Diámetro	bolsa saco	caja caixa	Código Designação	Precio Preço
20 - 1/2"	10	120	8270GP020004000	<b>6,22 €</b>
25 - 3/4"	10	70	8270GP025006000	<b>10,17 €</b>
32 - 1"	5	45	8270GP032008000	<b>14,22 €</b>
40 - 1.1/4"	2	30	8270GP040010000	<b>25,00 €</b>
50 - 1.1/2"	1	20	8270GP050012000	<b>37,95 €</b>
63 - 2"	1	25	8270GP063016000	<b>65,64 €</b>
75 - 2.1/2"	1	6	8270GP075020000	<b>119,63 €</b>
90 - 3"	1	5	8270GP090024000	<b>168,38 €</b>
110 - 4"	1	3	8270GP110032000	<b>254,78 €</b>

**8472 GP**

Codo placa HH  
Joelho com pater FF



Medida Diámetro	bolsa saco	caja caixa	Código Designação	Precio Preço
20 - 1/2"	10	60	8472GP020004000	<b>11,83 €</b>
25 - 3/4"	10	40	8472GP025006000	<b>21,37 €</b>
32 - 1"	5	25	8472GP032008000	<b>28,23 €</b>





Accesorios de cobre en pulgadas	
Acessórios de cobre em polegadas.....	76-84
Tubo capilar de cobre	
Tubo capilar de cobre.....	84



## CARACTERÍSTICAS Y VENTAJAS / CARACTERÍSTICAS E BENEFÍCIOS

- Gama de accesorios de Cobre en pulgadas y sus aleaciones para Instalaciones de Aire Acondicionado y Refrigeración.
  - Fabricados de acuerdo a ANSI B16.22
  - Las dimensiones, la materia prima y la producción responden a las exigencias de norma MSS SP-104
  - Fabricados a partir de tubo de cobre para conseguir un espesor constante y garantizar así la impermeabilidad y durabilidad de la instalación
  - Los accesorios desde 2.1/8" hasta 4.1/8" de diámetro nominal han sido testados para ser conformes según la Directiva de Equipos a Presión 97/23/EC y garantizar así la idoneidad de dichos productos cuando se utilizan en instalaciones de alta y baja presión.
  - Accesorios especialmente empaquetados y marcados para el mercado de aire acondicionado y refrigeración.
- Gama de acessórios de cobre em polegadas desenhados para instalações de Ar Condicionado e Aquecimento
  - Fabricados de acordo a ANSI B16.22
  - As dimensões, a matéria prima e a produção respondem às las exigências da norma MSS SP-104
  - Fabricados a partir de tubo de cobre para conseguir um espesor constante e garantir assim a impermeabilidade e durabilidade da instalação
  - Os acessórios desde 2 1/8" até 4 1/8" de diámetro nominal foram testados para ser conformes com a Directiva de Equipamentos de Pressão 97/23/EC e garantir assim a idoneidade desses produtos quando se utilizam em instalações de altas e baixas pressões.
  - Acessórios especialmente embalados e marcados para o mercado de ar condicionado e refrigeração.

## APLICACIONES E INFORMACIÓN TÉCNICA / APLICAÇÕES E INFORMAÇÕES TÉCNICAS

Instalaciones de Aire Acondicionado y Refrigeración.

Instalações de Ar Condicionado e Refrigeração

Medidas disponibles	1/4" a 4.1/8"
Temperaturas y Presiones de trabajo	1/4" 79 bar @100°C
	3/4" 40 bar @ 100°C
	2.1/8" 27 bar @ 100°C
Temperaturas y Presiones de trabajo	1/4" 69 bar @150°C
	3/4" 35 bar @ 150°C
	2.1/8" 24 bar @ 150°C
Material	Cobre

Medidas disponíveis	1/4" a 4.1/8"
Temperaturas e Pressão de trabalho	1/4" 79 bar @100°C
	3/4" 40 bar @ 100°C
	2.1/8" 27 bar @ 100°C
Temperaturas e Pressão de trabalho	1/4" 69 bar @150°C
	3/4" 35 bar @ 150°C
	2.1/8" 24 bar @ 150°C
Material	Cobre

## NORMATIVA Y CERTIFICACIONES / NORMATIVA E CERTIFICAÇÃO

Referencias certificadas disponibles en los Certificados de Producto / Referências certificadas disponíveis em los Certificados de Produto

Fitting ANSI B16.22  
ISO 9001



## PASOS DE MONTAJE / MONTAGEM DO ACESSÓRIO



1. Corte de tubo  
1. Cortar o tubo



2. Rebabado  
2. Rebarbar



3. Limpieza exterior del tubo  
3. Limpeza exterior do tubo



4. Aplicación del decapante  
4. Aplicação do decapante



5. Aplicación de la soldadura  
5. Aplicação da soldadura

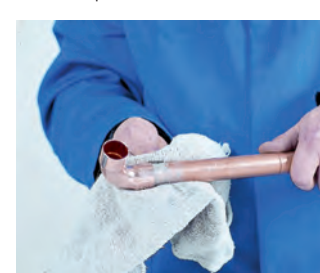

6. Limpieza final  
6. Limpeza final



## 9600

Manguito HH  
União FF



Medida Diámetro	bolsa saco	caja caixa	Código Designação	Precio Preço
270 cu. 1/4"	25	1000	9600 002000000	1,02 €
270 cu. 3/8"	100	4000	9600 003000000	2,04 €
270 cu. 1/2"	25	1000	9600 004000000	1,15 €
270 cu. 5/8"	25	1000	9600 005000000	1,62 €
270 cu. 3/4"	10	500	9600 006000000	4,46 €
270 cu. 7/8"	25	400	9600 007000000	3,88 €
270 cu. 1"	25	250	9600 008000000	10,08 €
270 cu. 1.1/8"	10	100	9600 009000000	7,08 €
270 cu. 1.3/8"	10	250	9600 011000000	8,24 €
270 cu. 1.5/8"	10	50	9600 013000000	11,29 €
270 cu. 2.1/8"	5	100	9600 017000000	22,57 €
270 cu. 2.5/8"	5	35	9600 021000000	47,61 €
270 cu. 3.1/8"	3	30	9600 025000000	63,51 €
270 cu. 3.5/8"		22	9600 029000000	141,90 €
270 cu. 4.1/8"	2	20	9600 033000000	155,63 €
270 cu. 3/16"	100	4000	9600 316000000	1,88 €
270 cu. 5/16"	25	1000	9600 516000000	1,88 €

## 9600 R

Manguito de reducción HH  
União de redução FF



Medida Diámetro	bolsa saco	caja caixa	Código Designação	Precio Preço
240 cu. 3/8" x 1/4"	25	1000	9600 003002000	2,65 €
240 cu. 1/2" x 1/4"	25	1000	9600 004002000	4,09 €
240 cu. 1/2" x 3/8"	25	1000	9600 004003000	2,24 €
240 cu. 5/8" x 1/4"	50	1000	9600 005002000	4,15 €
240 cu. 5/8" x 3/8"	25	500	9600 005003000	2,84 €
240 cu. 5/8" x 1/2"	25	1000	9600 005004000	2,69 €
240 cu. 3/4" x 3/8"	25	500	9600 006003000	8,24 €
240 cu. 3/4" x 1/2"	25	1000	9600 006004000	9,32 €
240 cu. 3/4" x 5/8"	25	500	9600 006005000	3,32 €
240 cu. 7/8" x 3/8"	50	1000	9600 007003000	6,53 €
240 cu. 7/8" x 1/2"	10	250	9600 007004000	6,60 €
240 cu. 7/8" x 5/8"	25	250	9600 007005000	6,65 €
240 cu. 7/8" x 3/4"	10	400	9600 007006000	6,88 €
240 cu. 1.1/8" x 1/2"	25	500	9600 009004000	11,90 €
240 cu. 1.1/8" x 5/8"	10	250	9600 009005000	6,83 €
240 cu. 1.1/8" x 3/4"	10	250	9600 009006000	7,13 €
240 cu. 1.1/8" x 7/8"	10	200	9600 009007000	7,27 €
240 cu. 1.3/8" x 5/8"	25	250	9600 011005000	14,21 €
240 cu. 1.3/8" x 3/4"	25	250	9600 011006000	16,10 €
240 cu. 1.3/8" x 7/8"	25	200	9600 011007000	13,69 €
240 cu. 1.3/8" x 1.1/8"	10	100	9600 011009000	9,83 €
240 cu. 1.5/8" x 5/8"	10	250	9600 013005000	24,06 €
240 cu. 1.5/8" x 7/8"	10	200	9600 013007000	22,65 €
240 cu. 1.5/8" x 1.1/8"	10	100	9600 013009000	16,20 €
240 cu. 1.5/8" x 1.3/8"	10	100	9600 013011000	16,44 €
240 cu. 2.1/8" x 5/8"	10	100	9600 017005000	37,66 €
240 cu. 2.1/8" x 7/8"	10	100	9600 017007000	37,64 €
240 cu. 2.1/8" x 1.1/8"	10	100	9600 017009000	36,93 €
240 cu. 2.1/8" x 1.3/8"	5	100	9600 017011000	35,02 €
240 cu. 2.1/8" x 1.5/8"	5	60	9600 017013000	35,02 €
240 cu. 2.5/8" x 1.1/8"	5	50	9600 021009000	78,87 €
240 cu. 2.5/8" x 1.3/8"	1	40	9600 021011000	89,40 €
240 cu. 2.5/8" x 1.5/8"	5	50	9600 021013000	79,10 €

**9600 R**

Manguito de reducción HH  
União de redução FF



Medida Diámetro	bolsa saco	caja caixa	Código Designação	Precio Preço
240 cu. 2.5/8" x 2.1/8"	5	50	9600 021017000	77,47 €
240 cu. 3.1/8" x 1.5/8"	3	30	9600 025013000	111,51 €
240 cu. 3.1/8" x 2.1/8"	3	30	9600 025017000	99,80 €
240 cu. 3.1/8" x 2.5/8"	3	30	9600 025021000	101,86 €
240 cu. 3.5/8" x 3.1/8"	1	20	9600 029025000	172,41 €
240 cu. 4.1/8" x 2.5/8"	2	10	9600 033021000	238,15 €
240 cu. 4.1/8" x 3.1/8"	2	20	9600 033025000	209,06 €
240 cu. 4.1/8" x 3.5/8"	1	15	9600 033029000	238,15 €

**9600 A**

Manguito de reducción MH  
União de redução MF



Medida Diámetro	bolsa saco	caja caixa	Código Designação	Precio Preço
243 cu. 3/8" x 1/4"	25	1000	9600A003002000	2,74 €
243 cu. 1/2" x 1/4"	25	1500	9600A004002000	3,80 €
243 cu. 1/2" x 3/8"	25	1000	9600A004003000	2,65 €
243 cu. 5/8" x 3/8"	25	1000	9600A005003000	3,32 €
243 cu. 5/8" x 1/2"	25	1000	9600A005004000	2,59 €
243 cu. 3/4" x 3/8"	50	1000	9600A006003000	8,88 €
243 cu. 3/4" x 1/2"	50	1000	9600A006004000	8,47 €
243 cu. 3/4" x 5/8"	25	500	9600A006005000	3,36 €
243 cu. 7/8" x 3/8"	50	800	9600A007003000	7,42 €
243 cu. 7/8" x 1/2"	25	500	9600A007004000	6,23 €
243 cu. 7/8" x 5/8"	25	500	9600A007005000	3,69 €
243 cu. 7/8" x 3/4"	25	500	9600A007006000	4,84 €
243 cu. 1.1/8" x 1/2"	10	250	9600A009004000	6,80 €
243 cu. 1.1/8" x 5/8"	10	250	9600A009005000	6,67 €
243 cu. 1.1/8" x 3/4"	10	200	9600A009006000	6,74 €
243 cu. 1.1/8" x 7/8"	10	250	9600A009007000	6,06 €
243 cu. 1.3/8" x 5/8"	25	250	9600A011005000	14,92 €
243 cu. 1.3/8" x 7/8"	10	100	9600A011007000	8,95 €
243 cu. 1.3/8" x 1.1/8"	10	250	9600A011009000	9,05 €
243 cu. 1.5/8" x 5/8"	10	200	9600A013005000	19,46 €
243 cu. 1.5/8" x 7/8"	10	200	9600A013007000	19,46 €
243 cu. 1.5/8" x 1.1/8"	10	100	9600A013009000	12,75 €
243 cu. 1.5/8" x 1.3/8"	10	50	9600A013011000	12,75 €
243 cu. 2.1/8" x 5/8"	10	100	9600A017005000	40,98 €
243 cu. 2.1/8" x 7/8"	10	100	9600A017007000	38,61 €
243 cu. 2.1/8" x 1.1/8"	10	100	9600A017009000	38,61 €
243 cu. 2.1/8" x 1.3/8"	5	100	9600A017011000	36,64 €
243 cu. 2.1/8" x 1.5/8"	5	100	9600A017013000	36,64 €
243 cu. 2.5/8" x 1.1/8"	5	50	9600A021009000	84,86 €
243 cu. 2.5/8" x 1.3/8"	5	50	9600A021011000	75,85 €
243 cu. 2.5/8" x 1.5/8"	5	50	9600A021013000	74,46 €
243 cu. 2.5/8" x 2.1/8"	5	50	9600A021017000	72,91 €
243 cu. 3.1/8" x 1.5/8"	3	30	9600A025013000	102,34 €
243 cu. 3.1/8" x 2.1/8"	3	30	9600A025017000	91,56 €
243 cu. 3.1/8" x 2.5/8"	3	30	9600A025021000	93,64 €
243 cu. 3.5/8" x 3.1/8"	1	20	9600A029025000	133,24 €
243 cu. 4.1/8" x 2.5/8"	2	20	9600A033021000	204,78 €
243 cu. 4.1/8" x 3.1/8"	2	20	9600A033025000	196,94 €
243 cu. 4.1/8" x 3.5/8"	1	10	9600A033029000	194,56 €

## 9603

Manguito rosca H  
Casquilho rosca F



Medida Diâmetro	bolsa saco	caja caixa	Código Designação	Precio Preço
1/2x1/4			9603 004002000	10,60 €
1/2x3/8			9603 004003000	12,53 €
1.1/8x1			9603 009008000	19,94 €

## 9604

Manguito rosca M  
Casquilho rosca M



Medida Diâmetro	bolsa saco	caja caixa	Código Designação	Precio Preço
1/2x1/2			9604 004004000	13,08 €
5/8x1/2			9604 005004000	4,02 €
3/4x3/4			9604 006006000	14,61 €
7/8x1/2			9604 007004000	11,58 €
7/8x3/4			9604 007006000	6,73 €
7/8x1			9604 007008000	25,43 €
1.1/8x3/4			9604 009006000	25,43 €
1.1/8x1			9604 009008000	17,19 €
1.3/8x1.1/4			9604 011010000	24,69 €
1.5/8x1.1/2			9604 013012000	28,93 €

## 9606

Curva 45° HH  
Curva 45° FF



Medida Diâmetro	bolsa saco	caja caixa	Código Designação	Precio Preço
41 cu. 1/4"	25	1000	9606 002000000	4,20 €
41 cu. 3/8"	25	500	9606 003000000	4,83 €
41 cu. 1/2"	25	500	9606 004000000	2,78 €
41 cu. 5/8"	10	500	9606 005000000	2,43 €
41 cu. 3/4"	25	500	9606 006000000	5,25 €
41 cu. 7/8"	25	250	9606 007000000	5,38 €
41 cu. 1"	10	100	9606 008000000	11,04 €
41 cu. 1.1/8"	10	150	9606 009000000	10,11 €
41 cu. 1.3/8"	10	80	9606 011000000	14,53 €
41 cu. 1.5/8"	10	60	9606 013000000	19,22 €
41 cu. 2.1/8"	5	50	9606 017000000	37,55 €
41 cu. 2.5/8"	2	20	9606 021000000	71,69 €
41 cu. 3.1/8"		20	9606 025000000	116,82 €
41 cu. 4.1/8"		10	9606 033000000	288,56 €

## 9606 A

Curva 45° MH  
Curva 45° MF



Medida Diâmetro	bolsa saco	caja caixa	Código Designação	Precio Preço
40 cu. 3/8"	50	1000	9606A003000000	12,84 €
40 cu. 1/2"	50	1000	9606A004000000	12,79 €
40 cu. 5/8"	50	500	9606A005000000	4,28 €
40 cu. 3/4"	50	500	9606A006000000	26,98 €
40 cu. 7/8"	25	250	9606A007000000	6,72 €
40 cu. 1.1/8"	10	150	9606A009000000	11,41 €
40 cu. 1.3/8"	10	80	9606A011000000	14,53 €
40 cu. 1.5/8"	10	100	9606A013000000	32,03 €
40 cu. 2.1/8"	5	50	9606A017000000	50,91 €
40 cu. 2.5/8"	3	30	9606A021000000	121,05 €
40 cu. 3.1/8"	2	20	9606A025000000	164,00 €
40 cu. 4.1/8"		5	9606A033000000	276,56 €

**9607**

Codo 90° HH  
Joelho 90° FF



Medida Diâmetro	bolsa saco	caja caixa	Código Designação	Precio Preço
90 cu. 1/4"	50	500	9607 002000000	5,84 €
90 cu. 3/8"	25	2000	9607 003000000	1,98 €
90 cu. 1/2"	25	1000	9607 004000000	2,72 €
90 cu. 5/8"	25	500	9607 005000000	2,18 €
90 cu. 3/4"	10	250	9607 006000000	5,16 €
90 cu. 7/8"	10	250	9607 007000000	3,65 €
90 cu. 1.1/8"	10	100	9607 009000000	9,61 €
90 cu. 1.3/8"	10	50	9607 011000000	14,68 €
90 cu. 1.5/8"	10	100	9607 013000000	19,01 €
90 cu. 2.1/8"	10	20	9607 017000000	47,61 €
90 cu. 2.5/8"	2	20	9607 021000000	80,89 €
90 cu. 3.1/8"		20	9607 025000000	117,31 €
90 cu. 3.5/8"		20	9607 029000000	431,26 €
90 cu. 4.1/8"		10	9607 033000000	316,03 €

**9607 A**

Codo 90° MH  
Joelho 90° MF



Medida Diâmetro	bolsa saco	caja caixa	Código Designação	Precio Preço
92 cu. 3/8"	50	500	9607A003000000	10,77 €
92 cu. 1/2"	25	1000	9607A004000000	3,35 €
92 cu. 5/8"	50	500	9607A005000000	2,99 €
92 cu. 7/8"	25	250	9607A007000000	6,31 €
92 cu. 1.1/8"	10	100	9607A009000000	16,32 €
92 cu. 1.3/8"	10	100	9607A011000000	24,74 €
92 cu. 1.5/8"	5	50	9607A013000000	32,42 €
92 cu. 2.1/8"	5	40	9607A017000000	70,63 €
92 cu. 2.5/8"	2	20	9607A021000000	120,56 €
92 cu. 3.1/8"		20	9607A025000000	179,71 €
92 cu. 4.1/8"		5	9607A033000000	413,26 €

**9607 C**

Codo 90° MM  
Joelho 90° MM



Medida Diâmetro	bolsa saco	caja caixa	Código Designação	Precio Preço
1.1/8"			9607C009000000	26,41 €

**9607 D**

Curva 90° HH  
Curva 90° FF



Medida Diâmetro	bolsa saco	caja caixa	Código Designação	Precio Preço
2A cu. 1/4"	25	1000	9607D002000000	4,67 €
2A cu. 3/8"	25	1000	9607D003000000	2,68 €
2A cu. 1/2"	25	1000	9607D004000000	3,20 €
2A cu. 5/8"	25	500	9607D005000000	5,29 €
2A cu. 3/4"	25	250	9607D006000000	6,54 €
2A cu. 7/8"	10	100	9607D007000000	8,39 €
2A cu. 1"	10	150	9607D008000000	17,07 €
2A cu. 1.1/8"	10	100	9607D009000000	14,14 €
2A cu. 1.3/8"	5	60	9607D011000000	20,96 €
2A cu. 1.5/8"	5	50	9607D013000000	33,92 €
2A cu. 2.1/8"	5	20	9607D017000000	62,38 €

## 9607 D

Curva 90° HH  
Curva 90° FF



Medida Diámetro	bolsa saco	caja caixa	Código Designação	Precio Preço
2A cu. 2.5/8"		20	9607D021000000	137,41 €
2A cu. 3.1/8"		6	9607D025000000	206,16 €
2A cu. 3.5/8"		5	9607D029000000	868,80 €
2A cu. 4.1/8"		4	9607D033000000	638,35 €
2A cu. 5/16"	50	900	9607D516000000	9,16 €

## 9607 E

Curva 90° MH  
Curva 90° MF



Medida Diámetro	bolsa saco	caja caixa	Código Designação	Precio Preço
1A cu. 1/4"	50	2000	9607E002000000	12,27 €
1A cu. 3/8"	25	500	9607E003000000	2,25 €
1A cu. 1/2"	25	250	9607E004000000	3,65 €
1A cu. 5/8"	25	500	9607E005000000	5,97 €
1A cu. 3/4"	10	300	9607E006000000	6,87 €
1A cu. 7/8"	10	200	9607E007000000	7,28 €
1A cu. 1"	25	150	9607E008000000	16,03 €
1A cu. 1.1/8"	10	100	9607E009000000	17,66 €
1A cu. 1.3/8"	5	60	9607E011000000	25,56 €
1A cu. 1.5/8"	5	50	9607E013000000	37,32 €
1A cu. 2.1/8"	5	25	9607E017000000	69,46 €
1A cu. 2.5/8"		10	9607E021000000	151,67 €
1A cu. 3.1/8"		10	9607E025000000	288,56 €
1A cu. 4.1/8"		5	9607E033000000	988,69 €

## 9607 F

Curva 90° MM  
Curva 90° MM



Medida Diámetro	bolsa saco	caja caixa	Código Designação	Precio Preço
1-1A cu. 3/4"	25	250	9607F006000000	19,95 €
1-1A cu. 7/8"	25	250	9607F007000000	26,53 €
1-1A cu. 1.1/8"	10	100	9607F009000000	34,07 €
1-1A cu. 1.3/8"	5	50	9607F011000000	57,14 €
1-1A cu. 1.5/8"	5	50	9607F013000000	82,24 €

## 9611

Te Recta HHH  
Tê simple FFF



Medida Diámetro	bolsa saco	caja caixa	Código Designação	Precio Preço
130 cu. 1/4"	25	1000	9611 002002002	6,43 €
130 cu. 3/8"	50	1000	9611 003003003	4,76 €
130 cu. 1/2"	25	500	9611 004004004	5,20 €
130 cu. 5/8"	25	500	9611 005005005	3,54 €
130 cu. 3/4"	25	250	9611 006006006	7,62 €
130 cu. 7/8"	10	150	9611 007007007	8,09 €
130 cu. 1"	10	100	9611 008008008	58,20 €
130 cu. 1.1/8"	10	100	9611 009009009	16,23 €
130 cu. 1.3/8"	5	50	9611 011011011	28,47 €
130 cu. 1.5/8"	5	50	9611 013013013	44,17 €
130 cu. 2.1/8"	5	25	9611 017017017	71,66 €
130 cu. 2.5/8"		20	9611 021021021	137,41 €
130 cu. 3.1/8"		8	9611 025025025	215,97 €
130 cu. 3.5/8"			9611 029029029	727,02 €
130 cu. 4.1/8"			9611 033033033	607,72 €
130 cu. 5./16"	50	1000	9611 516516516	13,84 €



**9611 R**

**Te reducida HHH**  
**Tê de redução FFF**

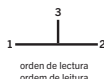

Medida Diámetro	bolsa saco	caja caixa	Código Designação	Precio Preço
130 cu. 1/4x1/4x3/8"	50	1000	9611 002002003	<b>29,57 €</b>
130 cu. 3/8x1/4x1/4"	25	1000	9611 003002002	<b>18,32 €</b>
130 cu. 3/8x1/4x3/8"	50	1000	9611 003002003	<b>26,01 €</b>
130 cu. 3/8x3/8x1/4"	25	1000	9611 003003002	<b>4,49 €</b>
130 cu. 3/8x3/8x1/2"	50	1000	9611 003003004	<b>28,93 €</b>
130 cu. 3/8x3/8x5/8"	50	500	9611 003003005	<b>21,88 €</b>
130 cu. 1/2x1/4x1/4"	50	1000	9611 004002002	<b>32,86 €</b>
130 cu. 1/2x1/4x1/2"	50	500	9611 004002004	<b>28,44 €</b>
130 cu. 1/2x3/8x3/8"	50	500	9611 004003003	<b>27,59 €</b>
130 cu. 1/2x3/8x1/2"	50	1000	9611 004003004	<b>29,58 €</b>
130 cu. 1/2x1/2x1/4"	50	1000	9611 004004002	<b>19,51 €</b>
130 cu. 1/2x1/2x3/8"	50	1000	9611 004004003	<b>19,51 €</b>
130 cu. 1/2x1/2x5/8"	50	500	9611 004004005	<b>18,84 €</b>
130 cu. 5/8x3/8x1/2"			9611 005003004	<b>25,83 €</b>
130 cu. 5/8x1/2x3/8"			9611 005004003	<b>18,77 €</b>
130 cu. 5/2x1/2x1/2"	50	500	9611 005004004	<b>19,70 €</b>
130 cu. 5/8x1/2x5/8"	50	500	9611 005004005	<b>23,58 €</b>
130 cu. 5/8x5/8x1/4"	50	500	9611 005005002	<b>19,31 €</b>
130 cu. 5/8x5/8x3/8"	50	500	9611 005005003	<b>17,15 €</b>
130 cu. 5/8x5/8x1/2"	50	250	9611 005005004	<b>17,15 €</b>
130 cu. 5/8x5/8x3/4"	25	500	9611 005005006	<b>57,30 €</b>
130 cu. 5/8x5/8x7/8"	25	250	9611 005005007	<b>21,10 €</b>
130 cu. 5/8x5/8x1.1/8"	10	500	9611 005005009	<b>28,52 €</b>
130cu. 3/4x1/2x1/2"			9611 006004004	<b>34,96 €</b>
130 cu. 3/4x1/2x3/4"	10	400	9611 006004006	<b>36,72 €</b>
130 cu. 3/4x5/8x5/8"	10	400	9611 006005005	<b>33,18 €</b>
130 cu. 3/4x3/4x3/8"	10	400	9611 006006003	<b>34,55 €</b>
130 cu. 3/4x3/4x1/2"	10	500	9611 006006004	<b>34,55 €</b>
130 cu. 3/4x3/4x5/8"	10	200	9611 006006005	<b>34,55 €</b>
130 cu. 3/4x3/4x7/8"	10	250	9611 006006007	<b>28,77 €</b>
130 cu. 7/8x1/2x1/2"			9611 007004004	<b>8,66 €</b>
130 cu. 7/8x1/2x7/8"	25	250	9611 007004007	<b>18,35 €</b>
130 cu. 7/8x5/8x1/2"			9611 007005004	<b>15,52 €</b>
130 cu. 7/8x5/8x5/8"	25	250	9611 007005005	<b>8,50 €</b>
130 cu. 7/8x5/8x7/8"	25	250	9611 007005007	<b>8,98 €</b>
130 cu. 7/8x3/4x3/4"	10	200	9611 007006006	<b>13,84 €</b>
130 cu. 7/8x3/4x7/8"	10	200	9611 007006007	<b>19,10 €</b>
130 cu. 7/8x7/8x1/4"	25	250	9611 007007002	<b>10,97 €</b>
130 cu. 7/8x7/8x3/8"	25	250	9611 007007003	<b>10,53 €</b>
130 cu. 7/8x7/8x1/2"	25	250	9611 007007004	<b>8,72 €</b>
130 cu. 7/8x7/8x5/8"	25	250	9611 007007005	<b>7,71 €</b>
130 cu. 7/8x7/8x3/4"	10	200	9611 007007006	<b>8,63 €</b>
130 cu. 7/8x7/8x1.1/8"	10	100	9611 007007009	<b>26,98 €</b>
130 cu 1.1/8x5/8x7/8			9611 009005007	<b>26,76 €</b>
130 cu. 1.1/8x5/8x1.1/8"	10	100	9611 009005009	<b>29,61 €</b>
130 cu. 1.1/8x7/8x5/8"	10	100	9611 009007005	<b>30,44 €</b>
130 cu. 1.1/8x7/8x7/8"	10	100	9611 009007007	<b>25,32 €</b>
130 cu. 1.1/8x7/8x1.1/8"	10	100	9611 009007009	<b>29,61 €</b>
130 cu. 1.1/8x1.1/8x3/8"	10	100	9611 009009003	<b>29,34 €</b>
130 cu. 1.1/8x1.1/8x1/2"	10	100	9611 009009004	<b>29,05 €</b>
130 cu. 1.1/8x1.1/8x5/8"	10	200	9611 009009005	<b>24,91 €</b>
130 cu. 1.1/8x1.1/8x3/4"	10	100	9611 009009006	<b>36,72 €</b>
130 cu. 1.1/8x1.1/8x7/8"	10	100	9611 009009007	<b>24,91 €</b>
130 cu. 1.1/8x1.1/8x1.3/8"	5	50	9611 009009011	<b>55,41 €</b>
130 cu. 1.1/8x1.1/8x1.5/8"	5	50	9611 009009013	<b>64,92 €</b>



## 9611 R

Te reducida HHH  
Tê de redução FFF

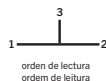

Medida Diámetro	bolsa saco	caja caixa	Código Designação	Precio Preço
130 cu. 1.3/8x5/8x1.3/8"	5	100	9611 011005011	48,18 €
130 cu. 1.3/8x7/8x7/8"	5	100	9611 011007007	45,22 €
130 cu. 1.3/8x7/8x1.3/8"	5	100	9611 011007011	47,03 €
130 cu. 1.3/8X1.1/8X7/8"			9611 011009007	44,35 €
130 cu. 1.3/8x1.1/8x1.1/8"	5	100	9611 011009009	47,03 €
130 cu. 1.3/8x1.1/8x1.3/8"	5	100	9611 011009011	48,18 €
130 cu. 1.3/8x1.3/8x1/2"	5	100	9611 011011004	42,63 €
130 cu. 1.3/8x1.3/8x5/8"	5	100	9611 011011005	36,64 €
130 cu. 1.3/8x1.3/8x7/8"	5	50	9611 011011007	36,64 €
130 cu. 1.3/8x1.3/8x1.1/8"	5	100	9611 011011009	36,64 €
130 cu. 1.3/8x1.3/8x1.5/8"	5	50	9611 011011013	79,41 €
130 cu. 1.3/8x1.3/8x2.1/8"		25	9611 011011017	157,00 €
130 cu. 1.5/8x7/8x1.5/8"	5	50	9611 013007013	78,06 €
130 cu. 1.5/8X1.1/8X7/8"			9611 013009007	76,56 €
130 cu. 1.5/8x1.1/8x1.1/8"	5	50	9611 013009009	75,06 €
1.5/8X1.1/8X1.3/8"			9611 013009011	79,69 €
130 cu. 1.5/8x1.1/8x1.5/8"	5	50	9611 013009013	79,63 €
130cu. 1.5/8x1.3/8x7/8"	5	50	9611 013011007	70,79 €
130 cu. 1.5/8X1.3/8X1.1/8"			9611 013011009	75,06 €
130 cu. 1.5/8x1.3/8x1.3/8"	5	50	9611 013011011	67,80 €
130 cu. 1.5/8x1.3/8x1.5/8"	5	50	9611 013011013	82,87 €
130 cu. 1.5/8x1.5/8x5/8"	5	50	9611 013013005	37,41 €
130 cu. 1.5/8x1.5/8x7/8"	5	50	9611 013013007	31,57 €
130 cu. 1.5/8x1.5/8x1.1/8"	5	50	9611 013013009	38,90 €
130 cu. 1.5/8x1.5/8x1.3/8"	5	50	9611 013013011	38,90 €
130 cu. 1.5/8x1.5/8x2.1/8"	2	20	9611 013013017	151,93 €
130 cu. 2.1/8x1.3/8x1.3/8"	4	40	9611 017011011	110,65 €
130 cu. 2.1/8X1.3/8X1.5/8"			9611 017011013	107,43 €
130 cu. 2.1/8x1.5/8x1.1/8"			9611 017013009	101,97 €
130 cu. 2.1/8X1.5/8X1.3/8"			9611 017013011	110,65 €
130 cu. 2.1/8x1.5/8x1.5/8"	4	40	9611 017013013	99,81 €
130 cu. 2.1/8x1.5/8x2.1/8"	2	40	9611 017013017	106,02 €
130 cu. 2.1/8x2.1/8x5/8"	5	50	9611 017017005	82,67 €
130 cu. 2.1/8x2.1/8x7/8"	5	50	9611 017017007	82,67 €
130 cu. 2.1/8x2.1/8x1.1/8"	4	40	9611 017017009	67,02 €
130 cu. 2.1/8x2.1/8x1.3/8"	4	40	9611 017017011	67,02 €
130 cu. 2.1/8x2.1/8x1.5/8"	4	40	9611 017017013	63,51 €
130 cu.2.1/8x2.1/8x2.5/8"	2	10	9611 017017021	291,72 €
130 cu. 2.5/8x2.1/8x1.5/8"	2	20	9611 021017013	218,08 €
130 cu. 2.5/8x2.5/8x7/8"	3	30	9611 021021007	140,61 €
130 cu. 2.5/8x2.5/8x1.1/8"	3	30	9611 021021009	168,29 €
130 cu. 2.5/8x2.5/8x1.3/8"	3	15	9611 021021011	168,29 €
130 cu. 2.5/8x2.5/8x1.5/8"	3	30	9611 021021013	168,29 €
130 cu. 2.5/8x2.5/8x2.1/8"	2	20	9611 021021017	191,72 €
130 cu. 3.1/8x3.1/8x1.5/8"		20	9611 025025013	239,46 €
130 cu. 3.1/8x3.1/8x2.1/8"		20	9611 025025017	165,35 €
130 cu. 3.1/8x3.1/8x2.5/8"		8	9611 025025021	231,40 €
130 cu. 5/16x1/4x5/16"	50	1000	9611 516002516	23,43 €
130 cu. 5/16x5/16x1/4"	50	1000	9611 516516002	18,67 €

**9617**

Tapón H  
Tampão F



Medida Diámetro	bolsa saco	caja caixa	Código Designação	Precio Preço
301 cu. 1/4"	50	2000	9617 002000000	2,88 €
301 cu. 3/8"	50	2000	9617 003000000	1,79 €
301 cu. 1/2"	50	1000	9617 004000000	2,84 €
301 cu. 5/8"	25	1000	9617 005000000	2,66 €
301 cu. 3/4"	50	1000	9617 006000000	3,40 €
301 cu. 7/8"	50	500	9617 007000000	2,64 €
301 cu. 1.1/8"	10	500	9617 009000000	6,26 €
301 cu. 1.3/8"	25	250	9617 011000000	8,37 €
301 cu. 1.5/8"	25	250	9617 013000000	12,27 €
301 cu. 2.1/8"	10	100	9617 017000000	22,62 €
301 cu. 2.5/8"	5	50	9617 021000000	72,26 €
301 cu. 3.1/8"	5	50	9617 025000000	99,03 €
301 cu. 4.1/8"	2	20	9617 033000000	186,72 €

**9638**

Curva 180° HH  
Curva 180° FF



Medida Diámetro	bolsa saco	caja caixa	Código Designação	Precio Preço
60 cu. 1/4"	50	2000	9638 002000000	8,73 €
60 cu. 3/8"	25	1000	9638 003000000	7,08 €
60 cu. 1/2"	50	500	9638 004000000	10,08 €
60 cu. 5/8"	25	250	9638 005000000	16,49 €
60 cu. 3/4"	10	100	9638 006000000	15,96 €
60 cu. 7/8"	10	100	9638 007000000	29,11 €
60 cu. 1.1/8"	5	50	9638 009000000	63,21 €
60 cu. 1.3/8"		25	9638 011000000	108,22 €
60 cu. 1.5/8"		25	9638 013000000	147,44 €
60 cu. 2.1/8"		15	9638 017000000	384,76 €

**9698**

Sifón HH  
Cifão FF



Medida Diámetro	bolsa saco	caja caixa	Código Designação	Precio Preço
698 cu. 5/8"	5	40	9698 005000000	25,69 €
698 cu. 3/4"	5	25	9698 006000000	34,80 €
698 cu. 7/8"	2	18	9698 007000000	44,30 €
698 cu. 1.1/8"	2	12	9698 009000000	67,68 €
698 cu. 1.3/8"	2	10	9698 011000000	101,14 €
698 cu. 1.5/8"	1	8	9698 013000000	164,47 €
698 cu. 2.1/8"	1	3	9698 017000000	216,53 €

Tubo capilar de cobre  
Tubo capilar de cobre



Longitud tubo Comprimento do tubo	Diámetro/Diámetro		Código Designação	Precio Neto Preço líquido
	Exterior	Interior		
15 mts	2,00	0,80	09990	11,10 €
15 mts	2,00	1,00	09991	9,77 €
15 mts	2,45	1,25	09992	13,07 €
15 mts	2,50	1,50	09993	12,79 €
15 mts	3,00	2,00	09994	15,61 €
105 mts	2,00	0,80	95105S	71,07 €
105 mts	2,00	1,00	96105S	67,50 €
105 mts	2,45	1,25	97105S	88,74 €
105 mts	2,50	1,50	98105S	78,96 €
105 mts	3,00	2,00	99105S	101,52 €



Sistema de tubo y accesorios para aplicaciones de altas presiones  
Sistema de tubo e acessórios para aplicações de altas pressões..... 86-89

## CARACTERÍSTICAS Y VENTAJAS / CARACTERÍSTICAS E BENEFÍCIOS

- Sistema de tubo y accesorios diseñado para aplicaciones ACR de altas presiones (CO2).
- Tubos y accesorios fabricados en aleaciones de cobre de alta resistencia Wieland K65
- Los tubos K65 pueden unirse a los accesorios del sistema K65 de Conex | Bänninger mediante soldadura fuerte.
- Disponible en medidas de 3/8", 1/2", 5/8", 3/4", 7/8", 1.1/8", 1.3/8", 1.5/8" y 2.1/8"
- El material K65 es ligeramente magnético y se pueden distinguir fácilmente del cobre por medio de un imán de neodimio.
- Tanto los tubos como los accesorios K65 están marcados convenientemente, de modo que ambos componentes del sistema pueden ser claramente identificados en todo momento.
- Extremos del tubo cerrados.
- Sistema de tubos e acessórios desenhados para aplicações ACR para altas pressões (CO2)
- Tubos e acessórios de feitos de ligas de cobre de alta resistência Wieland K65
- Os tubos K65 podem unir-se aos acessórios do sistema K65 de Conex|Bänninger através de soldadura forte.
- Medidas disponíveis: 3/8", 1/2", 5/8", 3/4", 7/8", 1.1/8", 1.3/8", 1.5/8" y 2.1/8"
- A gama K65 é ligeiramente magnética podendo ser facilmente distinguida do cobre utilizando um ímã de neodímio.
- Tanto os tubos como os acessórios estão convenientemente marcados K65, de modo que o sistema pode ser claramente identificado em todos os momentos.
- Tubo de extremidades fechadas.

## APLICACIONES E INFORMACIÓN TÉCNICA / APLICAÇÕES E INFORMAÇÕES TÉCNICAS

Sistemas de tubería y accesorio para altas presiones

Medidas disponibles	3/8", 1/2", 5/8", 3/4", 7/8", 1.1/8", 1.3/8", 1.5/8" y 2.1/8"
Presión máxima de servicio	130 bar
Garantía	10 años
Material	K65 (Cu-Fe2-P)

Sistema de tubo e acessório de alta pressão

Medidas disponíveis	3/8", 1/2", 5/8", 3/4", 7/8", 1.1/8", 1.3/8", 1.5/8" y 2.1/8"
Pressão máxima de funcionamento	130 bar
Garantía	10 anos
Material	K65 (Cu-Fe2-P)

## NORMATIVA Y CERTIFICACIONES / NORMATIVA E CERTIFICAÇÃO

Referencias certificadas disponibles en los Certificados de Producto / Referências certificadas disponíveis em los Certificados de Produto

EN 12735-1  
VdTÜV hoja 567



## PASOS DE MONTAJE / MONTAGEM DO ACESSÓRIO



1. Corte de tubo  
1. Cortar o tubo



2. Rebabado  
2. Rebarbar



3. Limpieza exterior del tubo  
3. Limpeza exterior do tubo



4. Aplicación del decapante  
4. Aplicação do decapante



5. Aplicación de la soldadura fuerte  
5. Aplicação da soldadura forte



6. Limpieza final  
6. Limpeza final



**K5001**

Curva 90° MH  
Curva 90° MF



Medida Diámetro	bolsa saco	caja caixa	Código Designação	Precio Preço
3/8"	5	100	K5001003000000	8,45 €
1/2"	5	100	K5001004000000	6,29 €
5/8"	5	100	K5001005000000	7,16 €
3/4"	5	100	K5001006000000	11,39 €
7/8"	5	100	K5001007000000	14,89 €
1.1/8"	5	100	K5001009000000	24,69 €
1.3/8"	1	30	K5001011000000	42,94 €
1.5/8"	1	20	K5001013000000	65,63 €
2.1/8"	1	10	K5001017000000	121,79 €

**K5002**

Curva 90° HH  
Curva 90° FF



Medida Diámetro	bolsa saco	caja caixa	Código Designação	Precio Preço
3/8"	5	100	K5002003000000	3,99 €
1/2"	5	100	K5002004000000	5,66 €
5/8"	5	100	K5002005000000	7,34 €
3/4"	5	100	K5002006000000	11,39 €
7/8"	5	100	K5002007000000	15,22 €
1.1/8"	5	100	K5002009000000	25,44 €
1.3/8"	1	30	K5002011000000	42,79 €
1.5/8"	1	20	K5002013000000	65,45 €
2.1/8"	1	10	K5002017000000	121,79 €

**K5040**

Curva 45° MH  
Curva 45° MF



Medida Diámetro	bolsa saco	caja caixa	Código Designação	Precio Preço
3/8"	5	100	K5040003000000	9,74 €
1/2"	5	100	K5040004000000	10,56 €
5/8"	5	100	K5040005000000	12,57 €
3/4"	5	100	K5040006000000	18,76 €
7/8"	5	100	K5040007000000	21,46 €
1.1/8"	5	100	K5040009000000	24,51 €
1.3/8"	1	30	K5040011000000	34,97 €
1.5/8"	1	20	K5040013000000	54,09 €
2.1/8"	1	10	K5040017000000	110,47 €

**K5041**

Curva 45° HH  
Curva 45° FF



Medida Diámetro	bolsa saco	caja caixa	Código Designação	Precio Preço
3/8"	5	100	K5041003000000	11,36 €
1/2"	5	100	K5041004000000	13,22 €
5/8"	5	100	K5041005000000	15,10 €
3/4"	5	100	K5041006000000	19,15 €
7/8"	5	100	K5041007000000	21,85 €
1.1/8"	5	100	K5041009000000	25,02 €
1.3/8"	1	30	K5041011000000	35,96 €
1.5/8"	1	20	K5041013000000	55,50 €
2.1/8"	1	10	K5041017000000	110,47 €

## K5130

Te recta HHH  
Tê simple FFF

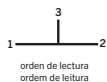

Medida Diâmetro	bolsa saco	caja caixa	Código Designação	Precio Preço
3/8" x 3/8" x 3/8"	5	100	K5130003003003	7,48 €
1/2" x 1/2" x 1/2"	5	100	K5130004004004	7,16 €
5/8" x 5/8" x 5/8"	5	100	K5130005005005	9,89 €
3/4" x 3/4" x 3/4"	5	100	K5130006006006	15,13 €
7/8" x 7/8" x 7/8"	5	100	K5130007007007	19,72 €
1.1/8" x 1.1/8" x 1.1/8"	5	50	K5130009009009	31,83 €
1.3/8" x 1.3/8" x 1.3/8"	1	30	K5130011011011	51,01 €
1.5/8" x 1.5/8" x 1.5/8"	1	30	K5130013013013	73,87 €
2.1/8" x 2.1/8" x 2.1/8"	1	15	K5130017017017	136,58 €

## K5130 R

Te reducida HHH  
Tê redução FFF

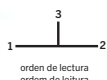

Medida Diâmetro	bolsa saco	caja caixa	Código Designação	Precio Preço
1/2" x 3/8" x 3/8"	5	100	K5130004003003	10,52 €
1/2" x 1/2" x 3/8"	5	100	K5130004004003	9,59 €
5/8" x 1/2" x 1/2"	5	100	K5130005004004	22,33 €
5/8" x 5/8" x 3/8"	5	100	K5130005005003	15,52 €
5/8" x 5/8" x 1/2"	5	100	K5130005005004	14,29 €
3/4" x 3/4" x 1/2"	5	100	K5130006006004	27,59 €
3/4" x 3/4" x 5/8"	5	100	K5130006006005	15,13 €
7/8" x 7/8" x 1/2"	5	100	K5130007007004	35,84 €
7/8" x 7/8" x 5/8"	5	100	K5130007007005	28,88 €
7/8" x 7/8" x 3/4"	5	100	K5130007007006	23,11 €
1.1/8" x 7/8" x 1/2"	5	100	K5130009007004	44,83 €
1.1/8" x 1.1/8" x 3/4"	5	100	K5130009009006	45,17 €
1.1/8" x 1.1/8" x 7/8"	5	100	K5130009009007	46,18 €
1.3/8" x 1.3/8" x 3/4"	1	30	K5130011011006	68,81 €
1.3/8" x 1.3/8" x 7/8"	1	30	K5130011011007	53,94 €
1.3/8" x 1.3/8" x 1.1/8"	1	30	K5130011011009	69,68 €
1.5/8" x 1.5/8" x 3/4"	1	20	K5130013013006	110,24 €
1.5/8" x 1.5/8" x 7/8"	1	20	K5130013013007	100,34 €
1.5/8" x 1.5/8" x 1.1/8"	1	20	K5130013013009	100,34 €
1.5/8" x 1.5/8" x 1.3/8"	1	20	K5130013013011	75,07 €
2.1/8" x 2.1/8" x 1.5/8"	1	15	K5130017017013	109,46 €

## K5240

Manguito reducido HH  
União redução FF



Medida Diâmetro	bolsa saco	caja caixa	Código Designação	Precio Preço
1/2" x 3/8"	5	100	K5240004003000	9,16 €
5/8" x 1/2"	5	100	K5240005004000	9,16 €
3/4" x 5/8"	5	100	K5240006005000	10,03 €
7/8" x 3/4"	5	100	K5240007006000	12,34 €
1.1/8" x 1/2"	5	100	K5240009004000	17,34 €
1.1/8" x 7/8"	5	100	K5240009007000	17,48 €
1.3/8" x 1/2"	1	60	K5240011004000	45,17 €
1.3/8" x 5/8"	1	60	K5240011005000	38,98 €
1.3/8" x 3/4"	1	60	K5240011006000	37,41 €
1.3/8" x 7/8"	1	60	K5240011007000	33,70 €
1.3/8" x 1.1/8"	1	60	K5240011009000	30,84 €
1.5/8" x 3/4"	1	30	K5240013006000	51,67 €
1.5/8" x 7/8"	1	30	K5240013007000	46,60 €
1.5/8" x 1.1/8"	1	30	K5240013009000	46,60 €
1.5/8" x 1.3/8"	1	30	K5240013011000	44,65 €
2.1/8" x 1.5/8"	1	30	K5240017013000	53,85 €



**K5243**

Manguito reducido MH  
União redução MF



Medida Diámetro	bolsa saco	caja caixa	Código Designação	Precio Preço
1/2" x 3/8"	5	100	K5243004003000	3,63 €
5/8" x 3/8"	5	100	K5243005003000	6,16 €
5/8" x 1/2"	5	100	K5243005004000	6,77 €
3/4" x 3/8"	5	100	K5243006003000	5,57 €
3/4" x 1/2"	5	100	K5243006004000	12,32 €
3/4" x 5/8"	5	100	K5243006005000	5,33 €
7/8" x 3/8"	5	100	K5243007003000	7,19 €
7/8" x 1/2"	5	100	K5243007004000	13,95 €
7/8" x 5/8"	5	100	K5243007005000	11,87 €
7/8" x 3/4"	5	100	K5243007006000	8,06 €
1.1/8" x 1/2"	5	100	K5243009004000	15,21 €
1.1/8" x 5/8"	5	100	K5243009005000	14,38 €
1.1/8" x 3/4"	5	100	K5243009006000	13,49 €
1.1/8" x 7/8"	5	100	K5243009007000	11,48 €
1.3/8" x 1.1/8"	1	60	K5243011009000	18,49 €
1.5/8" x 7/8"	1	30	K5243013007000	29,23 €
1.5/8" x 1.3/8"	1	60	K5243013011000	24,81 €
2.1/8" x 1.5/8"	1	30	K5243017013000	39,69 €

Manguito reducido HM  
União redução FM



Medida Diámetro	bolsa saco	caja caixa	Código Designação	Precio Preço
1/2" x 12 mm	5	100	K5243004012000	8,99 €
5/8" x 15 mm	5	100	K5243005015000	9,56 €
3/4" x 18 mm	5	100	K5243006018000	10,61 €
7/8" x 22 mm	5	100	K5243007022000	14,00 €
1.1/8" x 28 mm	5	100	K5243009028000	20,56 €
1.3/8" x 35 mm	1	60	K5243011035000	26,37 €
1.5/8" x 42 mm	1	30	K5243013042000	34,31 €

**K5270**

Manguito HH  
União FF



Medida Diámetro	bolsa saco	caja caixa	Código Designação	Precio Preço
3/8"	5	100	K5270003000000	4,43 €
1/2"	5	100	K5270004000000	4,44 €
5/8"	5	100	K5270005000000	4,68 €
3/4"	5	100	K5270006000000	6,08 €
7/8"	5	100	K5270007000000	7,97 €
1.1/8"	5	100	K5270009000000	12,29 €
1.3/8"	1	60	K5270011000000	20,86 €
1.5/8"	1	30	K5270013000000	34,52 €
2.1/8"	1	30	K5270017000000	37,52 €

**K5301**

Tapón H  
Tampão F



Medida Diámetro	bolsa saco	caja caixa	Código Designação	Precio Preço
3/8"	5	100	K5301003000000	6,29 €
1/2"	5	100	K5301004000000	6,05 €
5/8"	5	100	K5301005000000	6,22 €
3/4"	5	100	K5301006000000	6,29 €
7/8"	5	100	K5301007000000	8,03 €
1.1/8"	5	100	K5301009000000	10,85 €
1.3/8"	1	60	K5301011000000	20,74 €
1.5/8"	1	30	K5301013000000	23,49 €
2.1/8"	1	15	K5301017000000	34,10 €





Sistema Press para Instalaciones de Aire Acondicionado, Refrigeración y Bombas de Calor (en el aspecto de Refrigeración)

Sistema Press para Instalações de Ar condicionado, Refrigeração y Bombas de calor (no aspecto de refrigeração) ..... 92-96

## CARACTERÍSTICAS Y VENTAJAS / CARACTERÍSTICAS E BENEFÍCIOS

- Accesorios en cobre diseñados para aplicaciones de Aire Acondicionado y Refrigeración.
- Unión cobre-cobre. Tubo de cobre conforme a EN 12735-1 ó ASTM-B280 (ver tabla de compatibilidad de tubo)
- Unión en frío del tipo Pressfitting. Sistema rápido, simple y fácil de usar.
- Perfil >B< con sus 3 puntos de presión asegura una unión libre de fugas. Segura y permanente.
- El diseño del borde del accesorio asegura el extraordinario comportamiento frente a las altas presiones.
- Los accesorios incorporan una marca rosa en el exterior para su fácil identificación.
- Disponible en medidas de 1/4", 3/8", 1/2", 5/8", 3/4", 7/8", 1", 1.1/8" y 1.3/8"
- Compatible con los siguientes refrigerantes: R-125, R-134a, R-404A, R-407A, R-407C, R-407F, R-407H, R-410A, R-417A, R-421A, R-422B, R-422D, R-427A, R-438A, R-448A, R-449A, R-450A, R-452A, R-452C, R-507A, R-513A, R-513B, R-515B, R-718 y HYCOOL 20.
- Compatible con los siguientes aceites: POE, PAO, AB y aceites minerales
- Herramienta y Mordazas especiales para la gama MaxiPro.

- Acessórios em cobre desenhados para aplicações de Ar Condicionado e Refrigeração.
- União cobre -cobre. Tubo de cobre conforme a EN 12735-1 ou ASTM-B280 (consulte a tabela de compatibilidade para o tubo)
- União a frio do tipo Pressfitting. Sistema rápido, simples e fácil de usar.
- Perfil >B< com os seus 3 pontos de pressão que assegura uma união livre de fugas . Segura e permanente.
- O desenho de acessório assegura um extraordinário comportamneto face às altas pressões
- Os acessórios têm uma marca rosa no exterior para ser mais fácil identificar
- Disponível nas medidas de de 1/4", 3/8", 1/2", 5/8", 3/4", 7/8", 1", 1.1/8" y 1.3/8"
- Compatível com los seguintes refrigerantes: R-125, R-134a, R-404A, R-407A, R-407C, R-407F, R-407H, R-410A, R-417A, R-421A, R-422B, R-422D, R-427A, R-438A, R-448A, R-449A, R-450A, R-452A, R-452C, R-507A, R-513A, R513B, R-515B, R-718 y HYCOOL 20.
- Compatível com os seguintes óleos: POE, PAO, AB e óleos minerais
- Ferramenta e Mordanças especiais para gama MaxiPro.

## APLICACIONES E INFORMACIÓN TÉCNICA / APLICAÇÕES E INFORMAÇÕES TÉCNICAS

Aire Acondicionado y Refrigeración

Medidas disponibles	1/4" a 1.3/8"
Presión máxima de servicio	48 bar / 700 psig
Temperatura máxima continua	121°C / 250°F
Temperatura de junta tórica	-40°C a 140°C / -40°F a 284°F
Material	Cobre (C12200 mn 99.9% puro) Junta tórica HNBR
Perfil	>B< Maxipro
Refrigerantes Compatibles	R-125, R-134a, R-404A, R-407A, R-407C, R-407F, R-407H, R-410A, R-417A, R-421A, R-422B, R-422D, R-427A, R-438A, R-448A, R-449A, R-450A, R-452A, R-452C, R-507A, R-513A, R513B, R-515B, R-718 y HYCOOL 20.
Garantía	5 años

Ar Condicionado e Refrigeração.

Medidas disponíveis	1/4" a 1.3/8"
Pressão máxima de funcionamento	48 bar / 700 psig
Temperatura máxima continua	121°C / 250°F
Temperatura de O-ring	-40°C a 140°C / -40°F a 284°F
Material	Cobre (C12200 mn 99.9% puro) O-ring HNBR
Perfil	>B< Maxipro
Refrigerantes compatíveis	R-125, R-134a, R-404A, R-407A, R-407C, R-407F, R-407H, R-410A, R-417A, R-421A, R-422B, R-422D, R-427A, R-438A, R-448A, R-449A, R-450A, R-452A, R-452C, R-507A, R-513A, R513B, R-515B, R-718 y HYCOOL 20
Garantía	5 anos

Por favor consulte la tabla de refrigerantes más actualizada en la web.

Consulte a tabela de refrigerantes mais atualizada na web.

## NORMATIVA Y CERTIFICACIONES / NORMATIVA E CERTIFICAÇÃO

Referencias certificadas disponibles en los Certificados de Producto / Referências certificadas disponíveis em los Certificados de Produto

Los Accesorios >B< MaxiPro son Componente Reconocido Certificado por UL Proceso nº SA44668



## PASOS DE MONTAJE / MONTAGEM DO ACESSÓRIO

Puedes ver el vídeo de la instalación en nuestras redes sociales.



Utilice la aplicación de código QR en su móvil o Tablet para acceder

Nota: Las instrucciones de instalación completas se pueden consultar en nuestro catálogo técnico.

Recuerde seguir todas las instrucciones para garantizar la instalación.

Igualmente, puede realizar nuestro curso online gratuito para ser instalador certificado.

## MPA5001

Curva 90° MH  
 Curva 90° MF



Medida Diámetro	bolsa saco	caja caixa	Código Designação	Precio Preço
3/8"	3	210	MPA5001 0030001	20,84 €
1/2"	3	120	MPA5001 0040001	22,51 €
5/8"	3	120	MPA5001 0050001	25,01 €
3/4"	3	120	MPA5001 0060001	28,35 €
7/8"	3	120	MPA5001 0070001	30,02 €
1"	2	40	MPA5001 0080001	40,02 €
1.1/8"	2	80	MPA5001 0090001	41,69 €
1.3/8"	1	30	MPA5001 0110001	90,01 €

## MPA5002

Curva 90° HH  
 Curva 90° FF



Medida Diámetro	bolsa saco	caja caixa	Código Designação	Precio Preço
1/4"	5	200	MPA5002 0020001	25,85 €
3/8"	5	200	MPA5002 0030001	26,68 €
1/2"	3	120	MPA5002 0040001	28,35 €
5/8"	3	120	MPA5002 0050001	31,27 €
3/4"	3	120	MPA5002 0060001	34,60 €
7/8"	3	120	MPA5002 0070001	35,85 €
1"	2	80	MPA5002 0080001	38,35 €
1.1/8"	2	80	MPA5002 0090001	43,36 €
1.3/8"	1	30	MPA5002 0110001	64,29 €

## MPA5002L

Curva 90° Larga HH  
 Curva 90° Larga FF



Medida Diámetro	bolsa saco	caja caixa	Código Designação	Precio Preço
1/2"			MPA5002L0040001	30,62 €
5/8"			MPA5002L0050001	33,77 €
3/4"			MPA5002L0060001	37,37 €
7/8"			MPA5002L0070001	38,72 €
1.1/8"			MPA5002L0090001	46,82 €
1.3/8"			MPA5002L0110001	69,43 €

## MPA5041

Curva 45° HH  
 Curva 45° FF



Medida Diámetro	bolsa saco	caja caixa	Código Designação	Precio Preço
1/4"	3	180	MPA5041 0020001	20,84 €
3/8"	3	180	MPA5041 0030001	20,84 €
1/2"	3	120	MPA5041 0040001	24,18 €
5/8"	3	120	MPA5041 0050001	26,68 €
3/4"	3	120	MPA5041 0060001	32,52 €
7/8"	3	120	MPA5041 0070001	34,18 €
1"	2	80	MPA5041 0080001	37,52 €
1.1/8"	2	80	MPA5041 0090001	40,02 €
1.3/8"	2	60	MPA5041 0110001	89,25 €

## MPA5T

Te recta HHH  
 Tê simple FFF



Medida Diámetro	bolsa saco	caja caixa	Código Designação	Precio Preço
1/4"	3	150	MPA5T 002020201	38,35 €
3/8"	3	150	MPA5T 003030301	40,85 €
1/2"	3	150	MPA5T 004040401	43,36 €
5/8"	2	120	MPA5T 005050501	46,69 €
3/4"	2	80	MPA5T 006060601	50,03 €
7/8"	2	70	MPA5T 007070701	52,53 €
1"	1	50	MPA5T 008080801	55,03 €
1.1/8"	1	40	MPA5T 009090901	60,03 €
1.3/8"	1	30	MPA5T 011111101	97,47 €



### MPA5240

Manguito reducido HH  
União redução FF



Medida Diâmetro	bolsa saco	caja caixa	Código Designação	Precio Preço
3/8" x 1/4"	2	150	MPA5240 0030201	27,64 €
1/2" x 1/4"	2	150	MPA5240 0040201	29,17 €
1/2" x 3/8"	2	150	MPA5240 0040301	35,85 €
5/8" x 1/4"	2	150	MPA5240 0050201	36,48 €
5/8" x 3/8"	2	150	MPA5240 0050301	36,69 €
5/8" x 1/2"	2	120	MPA5240 0050401	38,35 €
3/4" x 3/8"	2	120	MPA5240 0060301	41,27 €

### MPA5240

Manguito reducido HH  
União redução FF



Medida Diâmetro	bolsa saco	caja caixa	Código Designação	Precio Preço
3/4" x 1/2"	2	120	MPA5240 0060401	37,08 €
3/4" x 5/8"	2	120	MPA5240 0060501	38,77 €
7/8" x 1/2"	2	100	MPA5240 0070401	43,34 €
7/8" x 5/8"	2	100	MPA5240 0070501	44,19 €
7/8" x 3/4"	2	100	MPA5240 0070601	46,69 €
1" x 3/4"	1	80	MPA5240 0080601	47,54 €
1.1/8" x 5/8"	1	80	MPA5240 0090501	50,03 €
1.1/8" x 3/4"	1	80	MPA5240 0090601	51,69 €
1.1/8" x 7/8"	1	60	MPA5240 0090701	56,70 €
1.1/8" x 1"	1	50	MPA5240 0090801	59,06 €
1.3/8" x 7/8"	1	30	MPA5240 0110701	66,92 €
1.3/8" x 1"	1	30	MPA5240 0110801	69,98 €
1.3/8" x 1.1/8"	1	30	MPA5240 0110901	71,77 €

### MPA5240L

Manguito Reducido HH Largo  
União redução FF Longo



Medida Diâmetro	bolsa saco	caja caixa	Código Designação	Precio Preço
3/8" x 1/4"	2	120	MPA5240L0030201	27,65 €
5/8" x 3/8"	2	120	MPA5240L0050301	32,28 €
5/8" x 1/2"	2	120	MPA5240L0050401	41,28 €
1" x 5/8"	1	60	MPA5240L0080501	53,78 €

### MPA5243

Manguito reducido MH  
União redução MF



Medida Diâmetro	bolsa saco	caja caixa	Código Designação	Precio Preço
3/8" x 1/4"	2	150	MPA5243 0030201	22,51 €
1/2" x 3/8"	2	150	MPA5243 0040301	21,68 €
5/8" x 3/8"	2	150	MPA5243 0050301	20,43 €
5/8" x 1/2"	2	150	MPA5243 0050401	20,43 €
3/4" x 1/2"	2	120	MPA5243 0060401	27,51 €
3/4" x 5/8"	2	100	MPA5243 0060501	30,02 €
7/8" x 1/2"	2	80	MPA5243 0070401	22,51 €
7/8" x 5/8"	2	80	MPA5243 0070501	24,18 €
7/8" x 3/4"	2	80	MPA5243 0070601	25,01 €
1.1/8" x 1/2"	1	100	MPA5243 0090401	29,18 €
1.1/8" x 5/8"	1	100	MPA5243 0090501	30,85 €
1.1/8" x 3/4"	1	100	MPA5243 0090601	32,52 €
1.1/8" x 7/8"	1	100	MPA5243 0090701	35,02 €
1.3/8" x 7/8"	1	40	MPA5243 0110701	63,34 €
1.3/8" x 1"	1	35	MPA5243 0110801	65,00 €
1.3/8" x 1.1/8"	1	35	MPA5243 0110901	75,63 €



## MPA5270

Manguito HH  
União FF



Medida Diámetro	bolsa saco	caja caixa	Código Designação	Precio Preço
1/4"	5	200	MPA5270 0020001	18,34 €
3/8"	5	200	MPA5270 0030001	20,01 €
1/2"	5	150	MPA5270 0040001	20,01 €
5/8"	5	150	MPA5270 0050001	20,84 €
3/4"	2	80	MPA5270 0060001	22,51 €
7/8"	2	110	MPA5270 0070001	24,60 €
1"	2	100	MPA5270 0080001	26,68 €
1.1/8"	2	80	MPA5270 0090001	30,02 €
1.3/8"	2	60	MPA5270 0110001	41,45 €

## MPA5270L

Manguito Recto HH Largo  
União Reto FF Longo



Medida Diámetro	bolsa saco	caja caixa	Código Designação	Precio Preço
1/4"	5	200	MPA5270L0020001	25,51 €
3/8"	5	200	MPA5270L0030001	29,72 €
1/2"	5	150	MPA5270L0040001	22,76 €
5/8"	3	120	MPA5270L0050001	28,05 €
3/4"	2	100	MPA5270L0060001	30,79 €
7/8"	2	90	MPA5270L0070001	39,65 €
1"	1	50	MPA5270L0080001	48,80 €
1.1/8"	1	40	MPA5270L0090001	54,44 €

## MPA5275L

Manguito Deslizante HH  
União Deslizante HH



Medida Diámetro	bolsa saco	caja caixa	Código Designação	Precio Preço
1/4"	5	200	MPA5275L0020001	25,46 €
3/8"	5	200	MPA5275L0030001	29,72 €
1/2"	5	150	MPA5275L0040001	22,76 €
5/8"	3	120	MPA5275L0050001	28,02 €
3/4"	2	100	MPA5275L0060001	30,92 €
7/8"	2	90	MPA5275L0070001	39,65 €
1"	1	50	MPA5275L0080001	48,80 €
1.1/8"	1	40	MPA5275L0090001	54,44 €

## MPA5285G

Manguito con tuerca SAE de Latón



Medida Diámetro	bolsa saco	caja caixa	Código Designação	Precio Preço
1/4"	4	140	MPA5285G0020201	27,07 €
3/8"	4	120	MPA5285G0030301	35,99 €
1/2"	2	60	MPA5285G0040401	44,84 €
5/8"	2	50	MPA5285G0050501	52,91 €
3/4"	2	40	MPA5285G0060601	69,14 €

## MPA5286G

Manguito con asiento Inox, tuerca SAE Latón y junta Cobre



Medida Diámetro	bolsa saco	caja caixa	Código Designação	Precio Preço
1/4"	4	140	MPA5286G0020201	57,11 €
3/8"	4	120	MPA5286G0030301	71,53 €
1/2"	2	60	MPA5286G0040401	76,90 €
5/8"	2	50	MPA5286G0050501	87,80 €
3/4"	2	40	MPA5286G0060601	113,57 €

### MPA5289G

Manguito con asiento Inox, tuerca SAE Inox y junta Cobre



Medida Diámetro	bolsa saco	caja caixa	Código Designação	Precio Preço
1/4"	4	140	MPA5289G0020201	86,61 €
3/8"	4	120	MPA5289G0030301	89,98 €
1/2"	2	60	MPA5289G0040401	103,12 €
5/8"	2	50	MPA5289G0050501	121,69 €
3/4"	2	40	MPA5289G0060601	159,02 €

### MPA5287

Arandelas / Juntas de Cobre



Medida Diámetro	bolsa saco	caja caixa	Código Designação	Precio Preço
1/4"	10	700	MPA5287 0020001	2,82 €
3/8"	10	700	MPA5287 0030001	3,23 €
1/2"	10	600	MPA5287 0040001	3,66 €
5/8"	10	400	MPA5287 0050001	3,94 €
3/4"	10	300	MPA5287 0060001	4,62 €

### MPA5301

Tapón H  
Tampão F



Medida Diámetro	bolsa saco	caja caixa	Código Designação	Precio Preço
1/4"	3	180	MPA5301 0020001	20,84 €
3/8"	3	180	MPA5301 0030001	21,68 €
1/2"	3	150	MPA5301 0040001	24,18 €
5/8"	2	150	MPA5301 0050001	29,18 €
3/4"	2	150	MPA5301 0060001	33,35 €
7/8"	2	150	MPA5301 0070001	37,52 €
1"	1	100	MPA5301 0080001	41,69 €
1.1/8"	1	100	MPA5301 0090001	45,86 €
1.3/8"	1	80	MPA5301 0110001	52,11 €

### MPA5698

Sifón

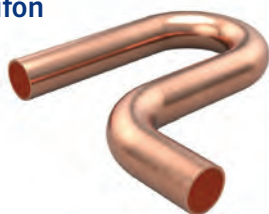

Medida Diámetro	bolsa saco	caja caixa	Código Designação	Precio Preço
5/8"	1	30	MPA5698 0050001	43,43 €
3/4"	1	25	MPA5698 0060001	55,59 €
7/8"	1	25	MPA5698 0070001	67,53 €
1.1/8"	1	20	MPA5698 0090001	91,61 €
1.3/8"			MPA5698 0110001	Consultar

## MPABPSOIL

Aceite Lubricante de Silicona  
 100ML



Medida Diámetro	bolsa saco	caja caixa	Código Designação	Precio Preço
100 ml	1	25	MPABPSOIL	<b>29,36 €</b>

## MPA DEPTH GAUGE

Marcador de inserción y rotulador  
 Medidro de profundidade e rotu-  
 lador



Medida Diámetro	bolsa saco	caja caixa	Código Designação	Precio Preço
1/4" - 1.1/8"	1	40	MPA DEPTH GAUGE	<b>20,21 €</b>





Accesorios de Conex - LATÓN	
Acessórios de Conex - LATÃO .....	98-110
Accesorios de Conex - NIQUELADO	
Acessórios de Conex - NIQUELADO .....	111-115
Accesorios de Conex - CROMADO	
Acessórios de Conex - CROMADO .....	116-120

## CARACTERÍSTICAS Y VENTAJAS / CARACTERÍSTICAS E BENEFÍCIOS

- Nuestros accesorios de Compresión son compatibles con el tubo de cobre fabricado de acuerdo a la norma UNE-EN 1057
- Accesorios todos ellos fabricados de acuerdo a la norma UNE-EN 1254-2 y 4.
- Fabricados en Latón reforzado. Muchos ítems también disponibles en (DZR) latón resistente a la des zincación.
- Uniones en frío.
- Accesorios compatibles con tubos de Cobre, Acero Inoxidable, PB y PE-X.
- En las instalaciones con tubos de PB y PEX se requieren insertos recomendados por el fabricante de tubo o suministrados por IBP.
- El exclusivo diseño de su tuerca facilita la instalación.
- Accesorios disponibles también en níquelado.
- No se requiere el uso de cinta de PTFE (Teflón) en la instalación.
- Para las uniones en pulgadas se utilizarán adaptadores y anillos especiales.

- Os nossos acessórios de compressão são compatíveis com tubos de cobre fabricados de acordo com a norma UNE-EN 1057
- Acessórios totalmente fabricados de acordo com as normas UNE-EN 1254-2 e 4.
- Fabricados em latão reforçado. Muitos ítems também estão disponíveis em (DZR) latão resistente à des zincação.
- União a frio
- Acessórios compatíveis com tubos de cobre, aço inoxidável, PB e PE-X.
- Em sistemas com tubos PEX e PB, são necessários insertos recomendados pelo fabricante do tubo ou fornecidos pela IBP
- O design exclusivo da porca facilita a instalação.
- Disponíveis também em latão níquelado.
- Não requer o uso de fita de PTFE (Teflón) na instalação.
- Para juntas em polegadas serão usados adaptadores e anéis especiais.

## APLICACIONES E INFORMACIÓN TÉCNICA / APLICAÇÕES E INFORMAÇÕES TÉCNICAS

Instalaciones de agua potable  
 Instalaciones de agua sanitaria (fría y caliente)  
 Instalaciones de calefacción (tuberías de agua y de fuel-oil)  
 Instalaciones de aire comprimido  
 Instalaciones de gas (gas natural y gas licuado)  
 Instalaciones solares y bricolaje  
 Instalaciones de hidrógeno

Instalações de água potável  
 Instalações de água sanitária (quente e fria)  
 Instalações de aquecimento central (tubos de água e óleo combustível)  
 Sistemas de ar comprimido  
 Instalações de gás (gás natural e GLP)  
 Instalações Solares e DIY/Bricolage  
 Instalações de hidrogênio

Medidas disponibles para agua	6-15, 16-28, 35-54, 67-108mm
Medidas disponibles para gas	8-28 mm
Medidas disponibles para aire comprimido	8-28 mm
Garantía	30 años
Parámetros de Trabajo en agua	6-15, 25 bar @ 0 to 95°C
	16-28, 16 bar @ 0 to 95°C
	35-54 13 bar @ 0 to 95°C
	67-108, 10 bar @ 0 a 95°C
Parámetros de Trabajo en gas	8-28, 1 bar @ 30°C
Parámetros de Trabajo en A. Comprimido	8-28, 7 bar @ 30°C
Material	Latón, DRZ y Bronce

Medidas disponíveis para água	6-15, 16-28, 35-54, 67-108mm
Medidas disponíveis para gás	8-28 mm
Medidas disponíveis ar comprimido	8-28 mm
Garantía	30 anos
Parâmetros de trabalho em água	6-15, 25 bar @ 0 to 95°C
	16-28, 16 bar @ 0 to 95°C
	35-54 13 bar @ 0 to 95°C
	67-108, 10 bar @ 0 a 95°C
Parâmetros de trabalho em gás	8-28, 1 bar @ 30°C
Paâmetros de trabalho em ar comprimido	8-28, 7 bar @ 30°C
Material	Latão, DZR e Bronze

## NORMATIVA Y CERTIFICACIONES / NORMATIVA E CERTIFICAÇÃO

Referencias certificadas disponibles en los Certificados de Producto / Referências certificadas disponíveis em los Certificados de Produto

WRAS  
 DVGW  
 Kitemarket  
 Roscas EN 1252-4  
 UNE-EN 1254-2  
 ISO 9001



## PASOS DE MONTAJE / MONTAGEM DO ACESSÓRIO

### MONTAJE DE 6 A 54 MM / MONTAGEM 6 A 54 MM



1. Corte de tubo  
 1. Cortar o tubo



2. Rebabado  
 2. Rebarbar



3. Inserción del tubo en el accesorio  
 3. Encaixe do tubo no acessório



4. Ajustar la unión mediante una llave inglesa  
 4. Ajustar a união com uma chave inglesa

### MONTAJE DE 67 A 108MM / MONTAGEM 67 A 108 MM

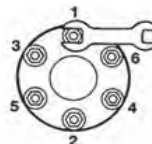

1. Accesorio / Acessório  
 2. Espárrago roscado / Parafuso  
 3. Anillo de compresión / Anel de compresão  
 4. Plato de compresión / Prato de compresão  
 5. Tuerca / Porca  
 6. Tubo / Tubo



### 301

#### Manguito recto União simples



Medida Diámetro	bolsa saco	caja caixa	Código Designação	Precio Preço
6	10	500	AA-5020301--	5,59 €
8	10	400	BB-5020301--	5,03 €
10	10	300	CC-5020301--	5,75 €
12	10	250	DD-1020301--	4,80 €
14	10	200	TT-1020301--	13,66 €
15	10	200	EE-1020301--	3,64 €
16	10	200	UU-1020301--	6,66 €
18	10	150	FF-1020301--	6,26 €
20	10	100	VV-1020301--	19,53 €
22	10	100	GG-1020301--	7,59 €
28	10	50	HH-1020301--	11,96 €
35	1	50	JJ-1020301--	21,91 €
42	1	40	KK-5020301--	31,71 €
54	1	15	NN-5020301--	55,17 €
67	1	6	QQ-2020301--	230,00 €
76	1	4	RR-2020301--	661,08 €
108	1	1	SS-2020301--	560,00 €

### 301

#### Manguito recto reducido União de redução



Medida Diámetro	bolsa saco	caja caixa	Código Designação	Precio Preço
8-6	10	250	BA-5020301--	9,49 €
10-8	10	300	CB-5020301--	14,61 €
12-8	10	250	DB-5020301--	15,66 €
12-10	10	250	DC-5020301--	7,48 €
15-12	10	200	ED-1020301--	6,89 €
16-15	10	200	UE-5031301--	13,49 €
18-12	10	150	FD-1020301--	6,15 €
18-15	10	150	FE-5020301--	6,15 €
22-15	10	100	GE-1020301--	8,23 €
22-18	10	100	GF-1020301--	8,23 €
28-15	10	100	HE-5020301--	27,45 €
28-22	10	50	HG-1020301--	13,67 €
35-22	1	50	JG-5020301--	24,91 €
35-28	1	50	JH-5020301--	27,27 €

### 301 CO

#### Unión União de cruzamento



Medida Diámetro	bolsa saco	caja caixa	Código Designação	Precio Preço
15	10	100	EE-5020301CO	17,92 €
22	5	50	GG-5020301CO	28,83 €

**301 BP**Manguito alargadera  
Prolongamento

Medida Diámetro	bolsa saco	caja caixa	Código Designação	Precio Preço
12-12x100	10	250	DZB1020301BP	10,13 €
15-15x100	10	200	EZB1020301BP	14,60 €
18-18x100	10	50	FZB1020301BP	25,49 €
22-22x100	5	50	GZB1020301BP	17,84 €

**301 DA**Manguito recto con válvula de  
drenaje  
União com válvula de drenagem

Medida Diámetro	bolsa saco	caja caixa	Código Designação	Precio Preço
15	5	125	EE-1020301DA	18,29 €
22	5	50	GG-1020301DA	25,29 €

**302**Manguito Macho con rosca  
cilíndrica  
Casquilho Macho com rosca  
cilíndrica

Medida Diámetro	bolsa saco	caja caixa	Código Designação	Precio Preço
6-1/8"	10	500	A605020302--	9,62 €
8-1/4"	10	400	B015020302--	4,85 €
8-3/8"	10	300	B025020302--	4,69 €
8-1/2"	10	300	B035020302--	5,68 €
10-1/4"	10	300	C015020302--	4,97 €
10-3/8"	10	300	C025020302--	4,53 €
10-1/2"	10	300	C035020302--	4,82 €
12-1/4"	10	250	D011020302--	11,29 €
12-3/8"	10	250	D021020302--	5,22 €
12-1/2"	10	250	D031020302--	4,33 €
15-1/4"	10	250	E011020302--	7,69 €
15-3/8"	10	200	E021020302--	7,13 €
15-1/2"	10	200	E031020302--	3,26 €
15-3/4"	10	200	E041020302--	6,61 €
18-1/2"	10	200	F031020302--	5,30 €
18-3/4"	10	150	F041020302--	5,54 €
20-1/2"	10	150	V035031302--	13,28 €
22-1/2"	10	150	G031020302--	6,41 €
22-3/4"	10	150	G041020302--	4,81 €
22-1"	10	100	G051020302--	8,85 €
28-3/4"	10	100	H045020302--	11,00 €
28-1"	10	100	H051020302--	8,94 €
28-1.1/4"	1	50	H061020302--	39,44 €
35-1"	1	50	J055020302--	36,85 €
35-1.1/4"	1	50	J061020302--	24,61 €
42-1.1/2"	1	40	K071020302--	27,12 €
54-2"	1	25	N081020302--	44,70 €
67-2.1/2"	1	10	Q092020302--	160,00 €
76,1-3"	1	6	R302020302--	356,31 €
108-4"	1	2	S402020302--	450,00 €

### 302 TA

Manguito Macho con rosca cónica  
(largo)

Casquillo Macho con rosca cónica  
(largo)



Medida Diámetro	bolsa saco	caja caixa	Código Designação	Precio Preço
10-3/8	10	250	C025020302TA	5,68 €
10-1/2	10	250	C035020302TA	8,99 €
12-3/8	10	250	D021020302TA	3,47 €
12-1/2	10	250	D031020302TA	3,61 €
14-1/2	10	200	T031020302TA	9,64 €
15-3/8	10	200	E021020302TA	5,04 €
15-1/2	10	200	E031020302TA	2,94 €
15-3/4	10	150	E041020302TA	5,07 €
16-1/2	10	200	U031020302TA	5,31 €
16-3/4	10	200	U041020302TA	9,10 €
18-1/2	10	150	F031020302TA	3,89 €
18-3/4	10	150	F041020302TA	4,62 €
22-1/2	10	150	G031020302TA	6,53 €
22-3/4	10	100	G041020302TA	5,06 €
22-1	10	100	G051020302TA	7,57 €
28-3/4	10	100	H041020302TA	13,09 €
28-1	10	50	H051020302TA	7,92 €

### 303

Manguito Hembra con rosca  
cilíndrica

Casquillo Fêmea con rosca  
cilíndrica



Medida Diámetro	bolsa saco	caja caixa	Código Designação	Precio Preço
8-1/4	10	400	B015020303--	7,42 €
8-3/8	10	300	B025020303--	4,51 €
8-1/2	10	300	B035020303--	10,27 €
10-1/4	10	300	C015020303--	5,04 €
10-3/8	10	300	C025020303--	5,04 €
10-1/2	10	250	C035020303--	5,94 €
12-3/8	10	250	D021020303--	5,50 €
12-1/2	10	250	D031020303--	4,69 €
14-1/2	10	200	T031020303--	6,77 €
15-3/8	10	200	E021020303--	8,70 €
15-1/2	10	200	E031020303--	3,46 €
15-3/4	10	150	E041020303--	6,48 €
15-1	5	125	E051020303--	11,13 €
16-1/2	10	200	U031020303--	6,33 €
16-3/4	10	150	U041020303--	8,85 €
18-1/2	10	150	F031020303--	5,67 €
18-3/4	10	150	F041020303--	6,26 €
22-1/2	10	150	G031020303--	6,08 €
22-3/4	10	100	G041020303--	5,74 €
22-1	10	100	G051020303--	10,62 €
28-3/4	10	100	H045020303--	12,66 €
28-1	10	50	H051020303--	8,91 €
28-1.1/4	1	50	H061020303--	35,59 €
35-1	1	50	J055020303--	16,83 €
35-1.1/4	1	50	J065020303--	18,64 €
42-1.1/2	1	30	K075020303--	29,89 €
54-2	1	20	N085020303--	50,98 €
67-2.1/2	1	10	Q092020303--	160,00 €
76,1-3	1	5	R302020303--	354,30 €

## 303 SF

Unión  
Juncão

Medida Diámetro	bolsa saco	caja caixa	Código Designação	Precio Preço
15-1/2	10	200	E035020303SF	7,80 €
22-3/4	10	100	G045020303SF	12,09 €

## 321

Manguito pasamuros  
Casquilho de atravessamento

Medida Diámetro	bolsa saco	caja caixa	Código Designação	Precio Preço
15	10	250	E--1020321--	10,10 €
22	10	100	G--1020321--	11,40 €
28	10	50	H--1020321--	22,76 €
35	1	50	J--1020321--	38,65 €
42	1	40	K--5020321--	53,84 €
54	1	15	N--5020321--	118,50 €

## 323

Tapón  
Tampão

Medida Diámetro	bolsa saco	caja caixa	Código Designação	Precio Preço
8	10	500	B--5020323--	6,33 €
10	10	500	C--5020323--	5,91 €
12	10	400	D--1020323--	6,53 €
15	10	300	E--1020323--	5,71 €
18	10	250	F--5020323--	7,90 €
22	10	200	G--1020323--	8,04 €
28	10	150	H--1020323--	11,81 €
35	1	50	J--5020323--	18,28 €
42	1	50	K--5020323--	24,68 €
54	1	30	N--5020323--	32,70 €

## 401

Codo 90°  
Joelho 90° simple

Medida Diámetro	bolsa saco	caja caixa	Código Designação	Precio Preço
6	10	500	AA-5020401--	12,83 €
8	10	400	BB-5020401--	9,28 €
10	10	300	CC-5020401--	5,83 €
12	10	250	DD-1020401--	5,86 €
14	10	200	TT-1020401--	12,02 €
15	10	200	EE-1020401--	3,96 €
16	10	250	UU-1020401--	8,85 €
18	10	150	FF-1020401--	6,77 €
22	10	100	GG-1020401--	7,27 €
28	10	50	HH-1020401--	14,20 €
35	1	40	JJ-1020401--	26,61 €
42	1	25	KK-1020401--	40,65 €
54	1	10	NN-1020401--	64,14 €
67	1	4	QQ-2020401--	290,00 €
76	1	3	RR-2020401--	872,84 €

## 401

Codo 90° reducido  
 Joelho 90° redução



Medida Diámetro	bolsa saco	caja caixa	Código Designação	Precio Preço
12-10	10	250	DC-5020401--	12,83 €
15-10	10	200	EC-5020401--	11,28 €
15-12	10	200	ED-1020401--	8,78 €
22-15	10	150	GE-1020401--	11,59 €
28-15	5	50	HE-5020401--	18,87 €
28-22	10	50	HG-5020401--	19,30 €

## 401/O

Codo 45°  
 Joelho 45°



Medida Diámetro	bolsa saco	caja caixa	Código Designação	Precio Preço
15	10	200	EE-1020401/O	16,08 €
22	10	100	GG-1020401/O	29,30 €
28	1	50	HH-1020401/O	34,06 €

## S401S

Codo 90°  
 Joelho 90°



Medida Diámetro	bolsa saco	caja caixa	Código Designação	Precio Preço
15	10	150	EE-5020401S-	14,02 €
22	10	100	GG-5020401S-	22,64 €
28	5	40	HH-5020401S-	25,03 €

## 402

Codo Macho con rosca cilíndrica  
 Joelho Macho com rosca cilíndrica



Medida Diámetro	bolsa saco	caja caixa	Código Designação	Precio Preço
8-1/4	10	400	B015020402--	12,47 €
10-3/8	10	250	C025020402--	7,41 €
10-1/2	10	250	C035020402--	8,09 €
12-3/8	10	250	D025020402--	7,20 €
12-1/2	10	250	D035020402--	6,86 €
15-3/8	10	200	E025020402--	6,98 €
15-1/2	10	200	E031020402--	4,37 €
15-3/4	10	150	E041020402--	10,34 €
18-1/2	10	150	F031020402--	8,09 €
18-3/4	10	150	F045020402--	8,40 €
22-1/2	10	200	G035020402--	10,78 €
22-3/4	10	100	G041020402--	7,41 €
22-1	10	50	G051020402--	17,15 €
28-3/4	10	50	H041020402--	17,72 €
28-1	10	50	H051020402--	15,92 €
35-1 1/4	1	40	J065020402--	31,26 €
42-1 1/2	1	25	K075020402--	45,04 €
54-2	1	15	N081020402--	88,61 €

## 402 TA

Codo Macho con rosca cónica  
Joelho Macho com rosca cónica

Medida Diámetro	bolsa saco	caja caixa	Código Designação	Precio Preço
12-3/8	10	250	D021020402TA	10,62 €
12-1/2	10	250	D031020402TA	7,66 €
14-1/2	10	200	T031020402TA	9,17 €
15-3/8	10	200	E021020402TA	13,10 €
15-1/2	10	200	E031020402TA	4,64 €
15-3/4	10	150	E041020402TA	13,97 €
16-1/2	10	150	U031020402TA	9,46 €
18-1/2	10	150	F031020402TA	5,43 €
18-3/4	10	250	F041020402TA	10,85 €
22-3/4	10	100	G041020402TA	12,05 €
22-1	10	50	G051020402TA	20,10 €
28-1	5	50	H051020402TA	22,15 €

## 403

Codo Hembra con rosca cilíndrica  
Joelho Fêmea com rosca cilíndrica

Medida Diámetro	bolsa saco	caja caixa	Código Designação	Precio Preço
8-1/4	10	300	B015020403--	18,82 €
10-3/8	10	300	C025020403--	4,87 €
10-1/2	10	500	C035020403--	8,27 €
12-3/8	10	250	D025020403--	6,89 €
12-1/2	10	250	D031020403--	6,26 €
14-1/2	10	200	T031020403--	9,64 €
15-3/8	10	200	E025020403--	9,19 €
15-1/2	10	200	E031020403--	4,22 €
15-3/4	10	150	E041020403--	9,63 €
16-1/2	10	200	U031020403--	7,69 €
18-1/2	10	150	F031020403--	7,13 €
18-3/4	10	100	F041020403--	8,94 €
22-1/2	10	100	G031020403--	8,37 €
22-3/4	10	100	G041020403--	7,50 €
22-1	10	50	G051020403--	16,15 €
28-3/4	10	50	H041020403--	16,55 €
28-1	10	50	H051020403--	14,34 €
35-1 1/4	1	40	J065020403--	26,75 €
42-1 1/2	1	25	K071020403--	47,29 €
54-2	1	10	N082020403--	89,52 €

## 403 SF

Racor loco Curvo (incluye arandelas)  
Terminal curvo (incluem anilhas)

Medida Diámetro	bolsa saco	caja caixa	Código Designação	Precio Preço
15-1/2	10	250	E031020403SF	7,34 €
22-1/2	10	150	G031020403SF	13,53 €
22-3/4	10	100	G041020403SF	13,53 €



### 403 W

Codo de fijación Hembra con rosca cilíndrica  
 Joelho com pater (2 furos)



Medida Diámetro	bolsa saco	caja caixa	Código Designação	Precio Preço
12-1/2	10	100	D031020403W-	12,96 €
15-1/2	10	100	E031020403W-	6,02 €

### 403 WL

Codo con placa base Hembra rosca cilíndrica  
 Joelho com pater (3 furos)



Medida Diámetro	bolsa saco	caja caixa	Código Designação	Precio Preço
12-1/2	10	100	D035020403WL	10,14 €
15-1/2	10	100	E031020403WL	8,90 €
18-1/2	10	50	F031020403WL	16,23 €
22-1/2	10	50	G031020403WL	17,15 €
22-3/4	10	50	G045020403WL	16,54 €

### 403 WE

Codo Hembra con placa base concéntrica  
 Joelho fêmea com pater com base concêntrica



Medida Diámetro	bolsa saco	caja caixa	Código Designação	Precio Preço
15-1/2	1	50	E031020403WE	30,41 €

### 601 EQ

Te recta  
 Tê simple

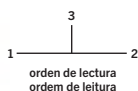

Medida Diámetro	bolsa saco	caja caixa	Código Designação	Precio Preço
6	10	300	AAA5020601EQ	19,81 €
8	10	150	BBB5020601EQ	13,59 €
10	10	200	CCC5020601EQ	3,82 €
12	10	150	DDD1020601EQ	9,15 €
14	10	100	TTT1020601EQ	15,89 €
15	10	100	EEE1020601EQ	5,68 €
16	10	100	UUU5020601EQ	14,94 €
18	10	50	FFF1020601EQ	9,54 €
22	5	50	GGG1020601EQ	9,87 €

## 601 EQ

Te recta  
Tê simple



Medida Diámetro	bolsa saco	caja caixa	Código Designação	Precio Preço
28	1	40	HHH1020601EQ	21,12 €
35	1	25	JJJ5020601EQ	43,22 €
42	1	15	KKK5020601EQ	63,03 €
54	1	10	NNN2020601EQ	115,06 €
67	1	3	QQQ2020601EQ	355,48 €
76	1	2	RRR2020601EQ	538,63 €

## 601

Te reducida  
Tê redução

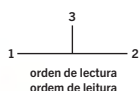

Medida Diámetro	bolsa saco	caja caixa	Código Designação	Precio Preço
12-12-10	10	250	DDC5020601--	24,38 €
15-15-10	10	250	EEC5020601--	15,43 €
15-12-12	10	150	EDD5020601--	9,30 €
15-15-12	10	100	EED5020601--	10,67 €
15-15-22	10	50	EEG1020601--	11,84 €
18-18-12	10	50	FFD5020601--	15,36 €
18-18-15	10	50	FFE5020601--	12,62 €
18-15-18	10	50	FEF5020601--	11,84 €
22-22-12	5	50	GGD5020601--	20,77 €
22-15-15	5	50	GEE1020601--	12,62 €
22-22-15	5	50	GGE1020601--	12,07 €
22-22-18	10	50	GGF5020601--	14,22 €
22-15-22	5	50	GEG1020601--	12,99 €
22-22-28	5	50	GGH5020601--	20,71 €
28-22-28	5	50	HGH5020601--	21,80 €
28-28-15	1	50	HHE1020601--	20,95 €
28-22-22		50	HGG5020601--	22,39 €
28-28-22		40	HHG1020601--	20,90 €
28-15-28		50	HEH1020601--	23,54 €
28-22-28	5	50	HGH5020601--	21,80 €
35-35-15		40	JJE5020601--	41,43 €
35-35-22		40	JJG5020601--	41,43 €
35-35-28		30	JJH5020601--	43,17 €
42-42-15		20	KKE5020601--	68,34 €
42-42-22		20	KKG5020601--	70,95 €
42-42-28		20	KKH5020601--	73,59 €
42-42-35		20	KKJ5020601--	70,67 €
54-54-15		10	NNE1020601--	220,28 €
54-54-22		10	NNG1020601--	220,28 €
54-54-28		10	NNH1020601--	220,28 €
54-54-42		10	NNK5020601--	113,22 €
67-67-35		5	QQJ2020601--	608,70 €
76-76-54		3	RRN2020601--	790,00 €

## 615

Te Macho con rosca cilíndrica  
 Tê Macho com rosca cilíndrica

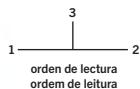

Medida Diámetro	bolsa saco	caja caixa	Código Designação	Precio Preço
15-1/2-15	10	100	EE35020615--	12,00 €
22-1/2-22	5	50	GG35020615--	26,67 €
22-3/4-22	5	50	GG45020615--	22,78 €

## 617

Te Hembra con rosca cilíndrica  
 Tê Fêmea com rosca cilíndrica

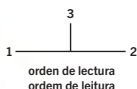

Medida Diámetro	bolsa saco	caja caixa	Código Designação	Precio Preço
12-3/8-12	10	150	DD25020617--	8,78 €
12-1/2-12	10	150	DD35020617--	16,43 €
14-1/2-14	10	100	TT31020617--	22,88 €
15-1/4-15	10	250	EE11020617--	21,91 €
15-1/2-15	10	100	EE31020617--	7,27 €
15-3/4-15	10	100	EE41020617--	16,83 €
16-3/4-16	10	100	UU41020617--	22,88 €
18-1/2-18	10	50	FF31020617--	11,54 €
18-3/4-18	10	50	FF41020617--	13,70 €
22-1/2-22	5	50	GG31020617--	12,07 €
22-3/4-22	5	50	GG45020617--	14,97 €
22-1-22	5	50	GG51020617--	14,79 €
28-1/2-28	1	50	HH35020617--	28,52 €
28-3/4-28	1	40	HH41020617--	25,70 €
28-1-28	1	40	HH55020617--	29,24 €

## 645

Te con rosca lateral M  
 Tê com rosca lateral M



Medida Diámetro	bolsa saco	caja caixa	Código Designação	Precio Preço
1/2-15-1/2	10	100	33E1020645--	14,24 €

## 684

Te con rosca H  
 Tê com rosca F

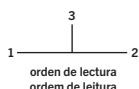

Medida Diámetro	bolsa saco	caja caixa	Código Designação	Precio Preço
15-1/2"-15	10	100	E3E5020684--	13,87 €
22-1/2"-22	5	50	G3G1020684--	20,94 €
22-3/4"-22	5	50	G4G1020684--	23,01 €
28-1"-28	5	40	H5H1020684--	28,54 €

## 901

Cruz  
Cruzeta

Medida Diámetro	bolsa saco	caja caixa	Código Designação	Precio Preço
22-22-22-22	1	50	GGGG1020901-	36,81 €

## 63

Tuerca  
Porcas de capa

Medida Diámetro	bolsa saco	caja caixa	Código Designação	Precio Preço
6	10	1.000	A--1020063--	1,25 €
8	100	1.000	B--1020063--	1,42 €
10	100	1.000	C--1020063--	1,42 €
12	100	1.000	D--1020063--	1,00 €
14	100	500	T--1020063--	1,82 €
15	50	500	E--1020063--	1,27 €
16	10	100	U--1020063--	2,01 €
18	50	500	F--1020063--	1,48 €
22	50	400	G--1020063--	1,63 €
28	25	250	H--1020063--	2,58 €
35	10	150	J--1020063--	9,10 €
42	10	100	K--1020063--	10,70 €
54	5	50	N--1020063--	18,35 €

## 63 B

Tuerca ciega  
Porcas de capa

Medida Diámetro	bolsa saco	caja caixa	Código Designação	Precio Preço
15	10	500	E--1020063B-	2,00 €
22	10	300	G--1020063B-	3,27 €
28	10	200	H--1020063B-	3,87 €
35	10	150	J--1020063B-	9,10 €
42	10	100	K--1020063B-	10,70 €
54	5	50	N--1020063B-	18,35 €

65

Anillo de compresión  
 Anel de compressão



Medida Diámetro	bolsa saco	caja caixa	Código Designação	Precio Preço
6	100	3.000	A--1020065--	0,63 €
8	100	600	B--1020065--	0,56 €
10	100	4.000	C--1020065--	0,79 €
12	100	3.000	D--1020065--	0,79 €
14	100	2.500	T--1020065--	0,93 €
15	100	2.500	E--1020065--	0,93 €
16	100	1.500	U--1020065--	0,79 €
18	100	2.000	F--1020065--	1,05 €
20	100	1.000	V--1020065--	0,84 €
22	100	1.500	G--1020065--	1,05 €
*25	10	500	M--3031065--	1,66 €
28	50	800	H--1020065--	1,59 €
35	10	500	J--1020065--	2,60 €
42	10	300	K--1020065--	3,84 €
54	10	100	N--1020065--	5,68 €
67	1	50	Q--1020065--	13,05 €
76	1	50	R--1020065--	18,27 €

68

Reducción interna (3 piezas)  
 Redução interna (3 peças)



Medida Diámetro	bolsa saco	caja caixa	Código Designação	Precio Preço
10-8	10	500	CB-5020068--	4,64 €
12-10	10	100	DC-5020068--	3,81 €
15-8	10	250	EB-5020068--	4,17 €
15-10	10	100	EC-5020068--	4,20 €
15-12	10	300	ED-5020068--	4,20 €
18-12	10	300	FD-5020068--	4,20 €
18-15	10	300	FE-5020068--	4,20 €
22-12	10	300	GD-5020068--	4,85 €
22-15	10	300	GE-5020068--	4,20 €
22-18	10	250	GF-5020068--	4,85 €
28-15	10	200	HE-5020068--	6,28 €
28-18	10	200	HF-5020068--	5,86 €
28-22	10	250	HG-5020068--	5,86 €
35-15	10	150	JE-5020068--	10,27 €
35-18		150	JF-5020068--	14,52 €
35-22		150	JG-5020068--	9,73 €
35-28		150	JH-5020068--	9,73 €
42-15		100	KE-5020068--	22,80 €
42-22		100	KG-5020068--	15,11 €
42-28		100	KH-5020068--	15,11 €
42-35		100	KJ-5020068--	15,56 €
54-15		50	NE-5020068--	36,76 €
54-22		50	NG-5020068--	26,17 €
54-28		50	NH-5020068--	26,17 €
54-35		50	NJ-5020068--	24,45 €
54-42		50	NK-5020068--	27,34 €

**1201**Válvula de esfera  
Passador de corte

Medida Diámetro	bolsa saco	caja caixa	Código Designação	Precio Preço
15	5	50	EE-1021201--	<b>30,10 €</b>
22	1	30	GG-1021201--	<b>38,40 €</b>
28	1	20	HH-1021201--	<b>62,70 €</b>

**WP1**Manguito de inserción para PEX  
Camisa de reforço para PEX

Medida Diámetro	bolsa saco	caja caixa	Código Designação	Precio Preço
15-2,5	100	1.000	E253031000WP	<b>1,20 €</b>
16-1,9	10	1.000	U--1020WPI--	<b>1,70 €</b>
16-2,2	10	500	U--1020WPI10	<b>1,70 €</b>
22-3,0	10	500	G--1020WPI--	<b>1,55 €</b>

**SC**Manguito de inserción para Cobre  
Camisa de reforço para Cobre

Medida Diámetro	bolsa saco	caja caixa	Código Designação	Precio Preço
10-1	100	1.500	C103031000SC	<b>1,45 €</b>
12-1	100	1.500	D103031000SC	<b>1,01 €</b>
15-1	100	1.500	E103031000SC	<b>1,09 €</b>
18-1	100	600	F103031000SC	<b>1,44 €</b>
22-1	50	500	G103031000SC	<b>1,55 €</b>



### 301

Manguito recto  
 União simples



Medida Diámetro	bolsa saco	caja caixa	Código Designação	Precio Preço
12	10	250	DD-1Y20301--	5,08 €
15	10	200	EE-1Y20301--	3,84 €
18	10	150	FF-1Y20301--	6,66 €
22	10	100	GG-1Y20301--	8,06 €
28	10	50	HH-1Y20301--	12,67 €
35		50	JJ-1Y20301--	23,22 €
42		40	KK-5Y20301--	33,59 €
54		15	NN-5Y20301--	58,48 €

### 301

Manguito recto reducido  
 União de redução



Medida Diámetro	bolsa saco	caja caixa	Código Designação	Precio Preço
15-12	10	200	ED-5Y20301--	7,03 €
18-15	10	150	FE-5Y20301--	6,51 €
22-15	10	150	GE-1Y20301--	8,73 €
22-18	10	100	GF-1Y20301--	8,72 €
28-22	5	50	HG-1Y20301--	14,49 €

### 301 CO

Unión  
 União de cruzamento



Medida Diámetro	bolsa saco	caja caixa	Código Designação	Precio Preço
15	10	100	EE-5Y20301CO	18,99 €
18	5	50	FF-5Y20301CO	27,70 €
22	5	50	GG-5Y20301CO	30,54 €

### 302

Manguito Macho con rosca  
 cilíndrica  
 Casquilho Macho com rosca  
 cilíndrica



Medida Diámetro	bolsa saco	caja caixa	Código Designação	Precio Preço
12-3/8	10	250	D021Y20302--	5,52 €
12-1/2	10	250	D031Y20302--	4,61 €
15-3/8	10	200	E025Y20302--	7,17 €
15-1/2	10	200	E031Y20302--	3,43 €
15-3/4	10	200	E041Y20302--	7,03 €
18-1/2	10	200	F031Y20302--	5,63 €
18-3/4	10	150	F041Y20302--	5,87 €
22-1/2	10	150	G031Y20302--	6,77 €
22-3/4	10	150	G041Y20302--	5,87 €
22-1	10	100	G051Y20302--	9,39 €
28-3/4	10	100	H045Y20302--	11,65 €
28-1	10	100	H051Y20302--	9,47 €
35-1		50	J055Y20302--	39,06 €
35-1.1/4		50	J061Y20302--	26,09 €
42-1.1/2		40	K071Y20302--	28,72 €
54-2		25	N081Y20302--	47,39 €

## 303

Manguito Hembra con rosca cilíndrica  
Casquilho Fêmea com rosca cilíndrica



Medida Diámetro	bolsa saco	caja caixa	Código Designação	Precio Preço
12-3/8	10	250	D021Y20303--	5,84 €
12-1/2	10	250	D031Y20303--	4,98 €
15-1/2	10	200	E031Y20303--	3,67 €
15-3/4	10	150	E041Y20303--	6,87 €
18-1/2	10	150	F031Y20303--	6,01 €
18-3/4	10	150	F041Y20303--	6,66 €
22-1/2	10	150	G031Y20303--	6,45 €
22-3/4	10	100	G041Y20303--	6,08 €
22-1	10	100	G051Y20303--	11,25 €
28-1	10	50	H051Y20303--	9,46 €
35-1.1/4		50	J065Y20303--	19,74 €
42-1.1/2		40	K075Y20303--	31,67 €
54-2		20	N085Y20303--	54,03 €

## 323

Tapón  
Tampão



Medida Diámetro	bolsa saco	caja caixa	Código Designação	Precio Preço
15	10	300	E--1Y20323--	6,07 €
18	10	250	F--5Y20323--	8,40 €
22	10	200	G--1Y20323--	8,52 €

## 401

Codo 90°  
Joelho 90°



Medida Diámetro	bolsa saco	caja caixa	Código Designação	Precio Preço
12	10	250	DD-1Y20401--	6,20 €
15	10	200	EE-1Y20401--	4,20 €
18	10	150	FF-1Y20401--	7,19 €
22	10	100	GG-1Y20401--	7,70 €
28	10	50	HH-1Y20401--	15,03 €
35		40	JJ-1Y20401--	28,18 €
42		25	KK-1Y20401--	43,09 €
54		10	NN-1Y20401--	67,99 €

## 401

Codo 90° reducido  
Joelho 90° redução



Medida Diámetro	bolsa saco	caja caixa	Código Designação	Precio Preço
22-15	10	150	GE-1Y20401--	12,27 €
28-22	10	50	HG-5Y20401--	20,46 €

## 401/O

Codo 45°  
 Joelho 45°



Medida Diámetro	bolsa saco	caja caixa	Código Designação	Precio Preço
15	10	200	EE-1Y20401/O	17,05 €
22	10	100	GG-1Y20401/O	31,00 €

## 402

Codo Macho con rosca cilíndrica  
 Joelho Macho com rosca  
 cilíndrica



Medida Diámetro	bolsa saco	caja caixa	Código Designação	Precio Preço
12-1/2	10	250	D035Y20402--	7,27 €
15-1/2	10	200	E031Y20402--	4,64 €
15-3/4	10	150	E041Y20402--	10,98 €
18-1/2	10	150	F031Y20402--	8,57 €
18-3/4	10	150	F045Y20402--	8,88 €
22-1/2	10	100	G035Y20402--	11,44 €
22-3/4	10	100	G041Y20402--	7,84 €
22-1	10	50	G051Y20402--	18,17 €
28-1	10	500	H051Y20402--	16,87 €
35-1 1/4		40	J065Y20402--	33,14 €

## 403

Codo Hembra con rosca cilíndrica  
 Joelho Fêmea com rosca  
 cilíndrica



Medida Diámetro	bolsa saco	caja caixa	Código Designação	Precio Preço
12-1/2	10	250	D031Y20403--	6,66 €
15-1/2	10	200	E031Y20403--	4,46 €
15-3/4	10	150	E041Y20403--	10,19 €
18-1/2	10	150	F031Y20403--	7,56 €
18-3/4	10	100	F041Y20403--	9,47 €
22-1/2	10	100	G031Y20403--	8,87 €
22-3/4	10	100	G041Y20403--	7,92 €
28-1	10	50	H051Y20403--	15,23 €
35-1 1/4		40	J065Y20403--	28,36 €
42-1 1/2		25	K071Y20403--	50,12 €
54-2		10	N082Y20403--	114,00 €

## 403 WL

Codo con placa base Hembra con  
 rosca cilíndrica  
 Joelho com pater (3 furos)



Medida Diámetro	bolsa saco	caja caixa	Código Designação	Precio Preço
15-1/2	10	100	E031Y20403WL	9,39 €
18-1/2	10	50	F031Y20403WL	17,18 €
22-1/2	10	50	G031Y20403WL	18,17 €
22-3/4	10	50	G045Y20403WL	17,53 €

## 601 EQ

Te recta  
Tê simple



Medida Diámetro	bolsa saco	caja caixa	Código Designação	Precio Preço
12	10	150	DDD1Y20601EQ	9,70 €
15	10	100	EEE1Y20601EQ	6,03 €
18	10	50	FFF1Y20601EQ	10,13 €
22	5	50	GGG1Y20601EQ	10,47 €
28		40	HHH1Y20601EQ	22,40 €
35		25	JJJ5Y20601EQ	45,81 €
42		15	KKK5Y20601EQ	66,81 €
54		10	NNN2Y20601EQ	121,98 €

1,45 €

2,62 €

## 601

Te reducida  
Tê redução

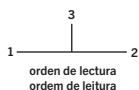

Medida Diámetro	bolsa saco	caja caixa	Código Designação	Precio Preço
15-15-18	10	100	EEF5Y20601--	15,23 €
15-15-22	10	50	EEG1Y20601--	12,56 €
18-15-15	10	50	FEE5Y20601--	15,52 €
18-18-15	10	50	FFE5Y20601--	13,37 €
22-15-15	5	50	GEE1Y20601--	13,37 €
22-22-15	5	50	GGE1Y20601--	12,79 €
22-22-18	5	50	GGF5Y20601--	15,08 €
22-15-22	5	50	GEG1Y20601--	13,76 €
28-28-15		50	HHE1Y20601--	22,19 €
28-22-22	5	50	HGG5Y20601--	23,73 €
28-28-22		40	HHG1Y20601--	22,15 €
35-35-22		40	JJG5Y20601--	43,89 €
42-42-22		20	KKG5Y20601--	75,21 €

9,95 €

## 601 C

Codo distribuidor  
Tê de Canto

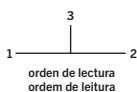

Medida Diámetro	bolsa saco	caja caixa	Código Designação	Precio Preço
15-15-15	10	100	EEE5Y20601C-	25,70 €

## 617

Te Hembra con rosca cilíndrica  
Tê Fêmea com rosca cilíndrica

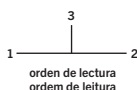

Medida Diámetro	bolsa saco	caja caixa	Código Designação	Precio Preço
12-1/2-12	10	150	DD35Y20617--	17,42 €
15-1/2-15	10	100	EE31Y20617--	7,70 €
18-1/2-18	10	50	FF31Y20617--	12,25 €
22-1/2-22	5	50	GG31Y20617--	12,79 €
22-3/4-22	5	50	GG45Y20617--	15,90 €
28-3/4-28	10	40	HH41Y20617--	27,23 €

## 645

Te con rosca MH  
 Tê com rosca MF

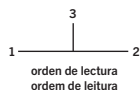

Medida Diámetro	bolsa saco	caja caixa	Código Designação	Precio Preço
1/2-15-1/2	10	100	33E1Y20645--	14,24 €

## 63

Tuerca  
 Porcas de capa



Medida Diámetro	bolsa saco	caja caixa	Código Designação	Precio Preço
15	1	500	E--1Y20063--	1,45 €
22	50	400	G--1Y20063--	2,62 €
35	10	150	J--1Y20063--	9,95 €

## 301

Manguito recto  
União simples

Medida Diámetro	bolsa saco	caja caixa	Código Designação	Precio Preço
10	10	300	CC-5320301--	6,10 €
12	10	250	DD-5320301--	5,08 €
15	10	200	EE-1320301--	3,84 €
18	10	150	FF-5320301--	6,66 €
22	10	100	GG-1320301--	8,06 €
28		50	HH-5320301--	12,67 €
35		50	JJ-1222301--	23,22 €
42		40	KK-1222301--	33,59 €
54		20	NN-1222301--	58,48 €

## 301

Manguito recto reducido  
União de redução

Medida Diámetro	bolsa saco	caja caixa	Código Designação	Precio Preço
10-8	10	300	CB-5320301--	14,71 €
10-12	10	250	DC-5320301--	5,91 €
15-10	1	250	EC-5320301--	4,27 €
15-12	10	200	ED-1320301--	7,30 €
22-15	10	150	GE-5320301--	8,73 €
28-15		100	HE-5320301--	23,19 €
28-22		50	HG-5320301--	14,49 €

## 301 CO

Unión  
União de cruzamento

Medida Diámetro	bolsa saco	caja caixa	Código Designação	Precio Preço
15	10	50	EE-5320301CO	18,99 €
22	1	50	GG-5320301CO	30,54 €

## 302

Manguito Macho con rosca  
cilíndrica  
Casquilho Macho com rosca  
cilíndrica

Medida Diámetro	bolsa saco	caja caixa	Código Designação	Precio Preço
10-3/8	10	300	C025320302--	5,52 €
10-1/2	10	300	C035320302--	3,75 €
12-3/8	10	250	D025320302--	5,52 €
12-1/2	10	250	D035320302--	4,61 €
15-3/8	10	200	E025320302--	7,56 €
15-1/2	10	200	E031320302--	3,43 €
18-1/2	10	200	F035320302--	5,63 €
22-3/4	10	150	G041320302--	5,09 €



### 303

Manguito Hembra con rosca  
 cilíndrica  
 Casquilho Fêmea com rosca  
 cilíndrica



Medida Diámetro	bolsa saco	caja caixa	Código Designação	Precio Preço
10-3/8	10	300	C025320303--	6,10 €
10-1/2	10	250	C035320303--	3,63 €
12-3/8	10	250	D025320303--	5,84 €
12-1/2	10	200	D035320303--	4,98 €
15-1/2	10	200	E031320303--	3,67 €
22-3/4	10	100	G041320303--	6,08 €
22-1	10	100	G051320303--	11,25 €
28-1	1	50	H051320303--	9,44 €
42-1.1/2	1	30	K075320303--	31,77 €

### 303 SF

Racor Loco Recto  
 Terminais com Porca



Medida Diámetro	bolsa saco	caja caixa	Código Designação	Precio Preço
15-1/2	1	200	E031320303SF	5,07 €

### 323

Tapón  
 Tampão



Medida Diámetro	bolsa saco	caja caixa	Código Designação	Precio Preço
15	1	300	E--5320323--	6,07 €
22	1	200	G--5320323--	8,52 €
42	1	50	K--5320323--	23,80 €

### 401

Codo 90°  
 Joelho 90°



Medida Diámetro	bolsa saco	caja caixa	Código Designação	Precio Preço
10	10	300	CC-5320401--	4,89 €
12	10	250	DD-5320401--	6,20 €
15	10	200	EE-1320401--	4,20 €
18	10	150	FF-5320401--	7,19 €
22	1	100	GG-1320401--	7,70 €
28	1	50	HH-1320401--	15,03 €
35	1	40	JJ-1320401--	28,18 €
42	1	25	KK-1320401--	43,09 €
54	1	10	NN-1320401--	67,99 €

## 401

Codo 90° reducido  
Joelho 90° redução

Medida Diámetro	bolsa saco	caja caixa	Código Designação	Precio Preço
22-15	10	150	GE-1320401--	12,27 €
28-15	10	50	HE-5320401--	20,00 €
28-22	10	50	HG-5320401--	20,46 €

## 401/O

Codo 45°  
Joelho 45°

Medida Diámetro	bolsa saco	caja caixa	Código Designação	Precio Preço
22	10	100	GG-1320401/O	31,00 €

## 402

Codo Macho con rosca cilíndrica  
Joelho Macho com rosca cilíndrica

Medida Diámetro	bolsa saco	caja caixa	Código Designação	Precio Preço
10-1/2	10	250	C035320402--	8,57 €
12-1/2	10	250	D035320402--	7,27 €
15-1/2	10	200	E031320402--	4,64 €
22-3/4	1	100	G045320402--	7,84 €

## 403

Codo Hembra con rosca cilíndrica  
Joelho Fêmea com rosca cilíndrica

Medida Diámetro	bolsa saco	caja caixa	Código Designação	Precio Preço
10-1/2	10	250	C035320403--	8,27 €
15-1/2	10	200	E031320403--	4,46 €
22-3/4	1	100	G041320403--	7,92 €

## 403 SF

Racor Loco Curvo  
 Terminal abocardado curvo



Medida Diámetro	bolsa saco	caja caixa	Código Designação	Precio Preço
15-1/2	1	200	E031320403SF	5,43 €

## 403 WL

Codo con placa base Hembra con  
 rosca cilíndrica  
 Joelho com pater (3 furos)



Medida Diámetro	bolsa saco	caja caixa	Código Designação	Precio Preço
15-1/2	10	100	E031320403WL	9,39 €
22-3/4	10	50	G045320403WL	17,53 €

## 601 EQ

Te recta  
 Tê simple

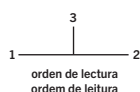

Medida Diámetro	bolsa saco	caja caixa	Código Designação	Precio Preço
10	10	200	CCC5320601EQ	4,99 €
12	10	150	DDD5320601EQ	9,70 €
15	10	100	EEE1320601EQ	6,03 €
18	10	50	FFF5320601EQ	10,13 €
22	1	50	GGG1320601EQ	10,47 €
28	1	40	HHH1320601EQ	22,40 €
35	1	25	JJJ5320601EQ	45,81 €
42	1	15	KKK5320601EQ	66,81 €

## 601

Te reducida  
 Tê redução

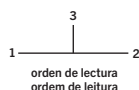

Medida Diámetro	bolsa saco	caja caixa	Código Designação	Precio Preço
12-12-10	10	150	DDC5320601--	8,88 €
15-15-12	10	100	EED5320601--	11,32 €
15-15-22	10	50	EEG5320601--	12,56 €
22-15-15		50	GEE1320601--	13,37 €
22-15-22		50	GEG5320601--	15,41 €
22-22-15		50	GGE1320601--	12,79 €
28-28-15		50	HHE5320601--	22,19 €
28-28-22		40	HHG5320601--	22,15 €
35-35-15		40	JJE5320601--	43,89 €

## 615

Te Macho con rosca cilíndrica  
 Tê Macho com rosca cilíndrica



Medida Diámetro	bolsa saco	caja caixa	Código Designação	Precio Preço
15-15-1/2	1	100	EE35320615--	12,01 €

## 617

Te Hembra con rosca cilíndrica  
 Tê Fêmea com rosca cilíndrica

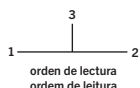

Medida Diámetro	bolsa saco	caja caixa	Código Designação	Precio Preço
15-15-1/2		100	EE31320617--	7,70 €

## 684

Te con rosca MH  
 Tê com rosca MF

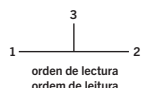

Medida Diámetro	bolsa saco	caja caixa	Código Designação	Precio Preço
15-1/2-15		100	E3E5320684--	13,89 €

## 63

Tuerca  
 Porcas de capa



Medida Diámetro	bolsa saco	caja caixa	Código Designação	Precio Preço
15	10	500	E--1320063--	1,45 €



## >B< Press

Serie P5000 y P4000 Accesorios de prensar en cobre y bronce para instalaciones de agua.

Série P5000 e P4000 Acessórios de prensar em cobre e bronze para instalações de água..... 122-134

## CARACTERÍSTICAS Y VENTAJAS / CARACTERÍSTICAS E BENEFÍCIOS

- Material: Cobre y Bronce
- El Perfil >B< con sus 3 puntos de presión asegura una unión libre de fugas, segura y permanente (12 a 54mm)
- Doble prensado, anterior y posterior a la junta tórica
- El prensado hexagonal, facilita una clara indicación visual de que la unión se ha realizado tanto hidráulica como mecánicamente
- >B< Press cuenta con una junta, que reduce su sección en dos posiciones causando fugas a baja presión cuando la unión está sin preñar.
- El diseño del perfil nos asegura que el tubo están paralelo con el accesorio, reduciendo el riesgo de daño de la junta durante el montaje.
- Mantiene la continuidad eléctrica.
- Unión en frío para evitar el uso de calor en instalaciones con posible riesgo de daño por temperatura
- Perfil >B< en medidas de 12mm a 54mm
- Perfil M en medidas de 64mm a 108mm

- Material: Cobre e Bronze
- Perfil >B< com 3 pontos de pressão, o que garante um conjunto livre de fugas, de forma segura e permanente (12 a 54mm)
- Dupla prensagem, antes e depois do O-ring
- O prensado hexagonal, fornece uma indicação visual clara de que a união se fez tanto hidráulica como mecánicamente.
- >B< Press tem um O-ring, o que reduz a sua seção em duas posições originando fugas a baixa pressão causando vazamentos quando a união está sem preñar.
- O desenho do perfil garante que o tubo fica paralelo com o acessório, reduzindo o risco de danos no O-ring durante a montagem.
- Mantém a continuidade eléctrica.
- União fria, o que permite a não utilização de calor em sistemas com possíveis risco de danos por temperatura.
- Perfil >B< nos tamanhos de 12mm a 54mm
- Perfil M nos tamanhos de 64mm a 108mm

## APLICACIONES E INFORMACIÓN TÉCNICA / APLICAÇÕES E INFORMAÇÕES TÉCNICAS

Agua potable  
 Agua sanitaria (fría y caliente)  
 Instalaciones de calefacción  
 Instalaciones de calefacción a altas temperaturas.  
 Instalaciones de aire comprimido (libre de aceites)

Instalações de água potável  
 Instalações de água sanitária (quente e fria)  
 Instalações de aquecimento central (tubos de água e fuel-oil)  
 Instalações de aquecimento a temperaturas elevadas.  
 Instalações de Ar comprimido (livre de óleo)

Medidas disponibles	12 a 54mm
	64 a 108mm
Temperaturas de trabajo	De -35°C a 110°C
Presión Hidrostática	16 bar
Material	Cobre y Bronce Junta tórica EPDM
Perfil	Perfil >B< de 12 a 54mm Perfil M 64 a 108mm

Medidas disponíveis	12 a 54mm
	64 a 108mm
Temperaturas de Trabalho	De -35°C a 110°C
Pressão Hidrostática	16 bar
Material	Cobre e Bronze O-ring EPDM
Perfil	Perfil >B< de 12 a 54mm Perfil M 64 a 108mm

## NORMATIVA Y CERTIFICACIONES / NORMATIVA E CERTIFICAÇÃO

Referencias certificadas disponibles en los Certificados de Producto / Referências certificadas disponíveis em los Certificados de Produto

ISO 9001  
 EN 1254  
 WRAS  
 KIWA  
 DVGW  
 Lloyds  
 CSTB



## PASOS DE MONTAJE / MONTAGEM DO ACESSÓRIO



1. Corte de tubo  
 1. Cortar o tubo



2. Rebabado  
 2. Rebarbar



3. Comprobación de la junta tórica  
 3. Verificação da junta tórica



4. Inserción del tubo en el accesorio  
 4. Encaixar o tubo no acessório



5. Marcar la inserción  
 5. Marcar o ponto da inserção



6. Prensado  
 6. Prensado



**P5001**

Curva 90° MH (Cobre)  
Curva 90° MF



Medida Diámetro	bolsa saco	caja caixa	Código Designação	Precio Preço
12	10	200	P5001 01200000	2,57 €
14	5	150	P5001 01400000	4,16 €
15	10	150	P5001 01500000	2,57 €
16	5	150	P5001 01600000	4,24 €
18	10	150	P5001 01800000	3,48 €
22	10	150	P5001 02200000	4,54 €
28	5	100	P5001 02800000	10,36 €
35	5	25	P5001 03500000	19,17 €
42	5	25	P5001 04200000	37,82 €
54	1	15	P5001 05400000	50,63 €

**P5002**

Curva 90° HH (Cobre)  
Curva 90° FF



Medida Diámetro	bolsa saco	caja caixa	Código Designação	Precio Preço
12	10	200	P5002 01200000	2,77 €
14	5	150	P5002 01400000	3,59 €
15	10	150	P5002 01500000	2,72 €
16	5	150	P5002 01600000	4,31 €
18	10	150	P5002 01800000	3,58 €
22	10	150	P5002 02200000	4,57 €
28	5	100	P5002 02800000	9,26 €
35	5	25	P5002 03500000	18,97 €
42	5	25	P5002 04200000	36,17 €
54	1	15	P5002 05400000	50,05 €

**P5002 L**

Curva 90° HH Larga (Cobre)  
Curva 90° FF Larga



Medida Diámetro	bolsa saco	caja caixa	Código Designação	Precio Preço
15	10	150	P5002L01500000	2,81 €
18	10	150	P5002L01800000	3,63 €
22	10	150	P5002L02200000	4,61 €
28	5	100	P5002L02800000	9,29 €

**P5030**

Curva 90° MM (Cobre)  
Curva 90° MM



Medida Diámetro	bolsa saco	caja caixa	Código Designação	Precio Preço
15			P5030 01500000	8,85 €
18			P5030 01800000	9,99 €
22			P5030 02200000	16,84 €

**P5040**

Curva 45° MH (Cobre)  
Curva 45° MF



Medida Diámetro	bolsa saco	caja caixa	Código Designação	Precio Preço
12	10	200	P5040 01200000	2,44 €
14	5	200	P5040 01400000	5,94 €
15	10	200	P5040 01500000	2,53 €
16	5	200	P5040 01600000	7,62 €
18	10	150	P5040 01800000	3,22 €
22	10	150	P5040 02200000	3,70 €
28	5	100	P5040 02800000	12,40 €
35	5	50	P5040 03500000	17,68 €
42	5	25	P5040 04200000	27,70 €
54	1	20	P5040 05400000	41,04 €

**P5041**

Curva 45° HH (Cobre)  
Curva 45° FF



Medida Diâmetro	bolsa saco	caja caixa	Código Designação	Precio Preço
12	10	200	P5041 01200000	3,07 €
14	5	150	P5041 01400000	4,91 €
15	10	200	P5041 01500000	3,11 €
16	5	200	P5041 01600000	5,50 €
18	10	150	P5041 01800000	3,19 €
22	10	150	P5041 02200000	4,00 €
28	5	100	P5041 02800000	12,70 €
35	5	50	P5041 03500000	18,24 €
42	5	25	P5041 04200000	29,75 €
54	1	20	P5041 05400000	41,62 €

**P5060**

Curva 180° HH (Cobre)  
Curva 180° HH



Medida Diâmetro	bolsa saco	caja caixa	Código Designação	Precio Preço
22	10	50	P5060 02200000	18,11 €

**P5085**

Salto puente HH (Cobre)  
União de cruzamento FF



Medida Diâmetro	bolsa saco	caja caixa	Código Designação	Precio Preço
15	10	100	P5085 01500000	17,39 €
18	10	100	P5085 01800000	18,89 €
22	10	80	P5085 02200000	21,86 €

**P5086**

Salto 45° MH (Cobre)  
União de cruzamento MF



Medida Diâmetro	bolsa saco	caja caixa	Código Designação	Precio Preço
12	10	150	P5086 01200000	6,77 €
15	10	100	P5086 01500000	6,88 €
18	10	100	P5086 01800000	9,75 €
22	5	50	P5086 02200000	12,84 €

**P5130**

Te recta HHH (Cobre)  
Tê simple



Medida Diâmetro	bolsa saco	caja caixa	Código Designação	Precio Preço
12	10	250	P5130 01212012	4,53 €
14	5	150	P5130 01414014	5,43 €
15	10	200	P5130 01515015	4,68 €
16	5	150	P5130 01616016	6,38 €
18	10	150	P5130 01818018	6,27 €
22	10	100	P5130 02222022	8,10 €
28	5	50	P5130 02828028	13,47 €
35	1	25	P5130 03535035	22,74 €
42	1	25	P5130 04242042	44,27 €
54	1	10	P5130 05454054	54,68 €

## P5130 R

Te reducida HHH (Cobre)  
Tê de redução



Medida Diâmetro	bolsa saco	caja caixa	Código Designação	Precio Preço
12 x 15 x 12	10	200	P5130 01215012	12,45 €
14 x 12 x 14	5	200	P5130 01412014	5,43 €
14 x 16 x 14	5	200	P5130 01416014	9,18 €
15 x 12 x 12	10	200	P5130 01512012	9,75 €
15 x 12 x 15	10	200	P5130 01512015	5,30 €
15 x 15 x 12	5	200	P5130 01515012	10,02 €
15 x 18 x 15	10	150	P5130 01518015	12,47 €
15 x 22 x 15	10	150	P5130 01522015	14,32 €
16 x 12 x 16	5	250	P5130 01612016	8,27 €
16 x 14 x 14	5	150	P5130 01614014	8,27 €
16 x 14 x 16	5	150	P5130 01614016	8,27 €
16 x 16 x 14	5	150	P5130 01616014	8,38 €
18 x 12 x 18	5	150	P5130 01812018	6,01 €
18 x 15 x 15	10	150	P5130 01815015	10,22 €
18 x 14 x 18	5	150	P5130 01814018	8,06 €
18 x 15 x 18	10	150	P5130 01815018	5,72 €
18 x 16 x 18	5	150	P5130 01816018	15,23 €
18 x 18 x 15	10	150	P5130 01818015	10,26 €
18 x 22 x 18	10	150	P5130 01822018	14,53 €
22 x 12 x 22	10	100	P5130 02212022	7,69 €
22 x 14 x 22	5	100	P5130 02214022	13,35 €
22 x 15 x 15	10	100	P5130 02215015	11,72 €
22 x 15 x 18	10	100	P5130 02215018	12,47 €
22 x 15 x 22	5	100	P5130 02215022	6,99 €
22 x 16 x 22	5	100	P5130 02216022	14,03 €
22 x 18 x 15	10	100	P5130 02218015	13,94 €
22 x 18 x 18	5	100	P5130 02218018	12,45 €
22 x 18 x 22	5	100	P5130 02218022	8,13 €
22 x 22 x 15	10	100	P5130 02222015	12,01 €
22 x 22 x 18	5	100	P5130 02222018	15,19 €
22 x 28 x 22	5	50	P5130 02228022	23,18 €
28 x 15 x 22	5	50	P5130 02815022	23,64 €
28 x 15 x 28	5	50	P5130 02815028	15,29 €
28 x 18 x 22	5	50	P5130 02818022	23,91 €
28 x 18 x 28	5	50	P5130 02818028	21,13 €
28 x 22 x 22	5	50	P5130 02822022	20,64 €
28 x 22 x 28	5	50	P5130 02822028	15,24 €
28 x 28 x 15	5	50	P5130 02828015	25,10 €
28 x 28 x 18	5	50	P5130 02828018	25,91 €
28 x 28 x 22	5	50	P5130 02828022	23,35 €
35 x 15 x 35	1	25	P5130 03515035	22,62 €
35 x 18 x 35	1	25	P5130 03518035	23,91 €
35 x 22 x 28	1	25	P5130 03522028	33,79 €
35 x 22 x 35	1	25	P5130 03522035	20,73 €
35 x 28 x 28	1	25	P5130 03528028	33,23 €
35 x 28 x 35	1	25	P5130 03528035	21,86 €
42 x 22 x 42	1	25	P5130 04222042	39,62 €
42 x 28 x 42	1	25	P5130 04228042	40,22 €
42 x 35 x 35	1	25	P5130 04235035	50,07 €
42 x 35 x 42	1	25	P5130 04235042	41,62 €
54 x 22 x 54	1	10	P5130 05422054	62,15 €
54 x 28 x 54	1	10	P5130 05428054	64,09 €
54 x 35 x 54	1	10	P5130 05435054	66,47 €

**P5130 R**

Te reducida HHH (Cobre)  
Tê de redução



Medida Diámetro	bolsa saco	caja caixa	Código Designação	Precio Preço
54 x 42 x 42	1	10	P5130 05442042	70,26 €
54 x 42 x 54	1	10	P5130 05442054	49,68 €

**P5240**

Manguito de reducción HH  
(Cobre)  
União de redução FF



Medida Diámetro	bolsa saco	caja caixa	Código Designação	Precio Preço
14 x 12	5	200	P5240 01412000	7,90 €
15 x 12	10	200	P5240 01512000	7,46 €
16 x 14	5	200	P5240 01614000	7,90 €
18 x 14	5	150	P5240 01814000	16,39 €
18 x 15	10	150	P5240 01815000	10,73 €
18 x 16	5	150	P5240 01816000	10,79 €
22 x 14	5	150	P5240 02214000	11,23 €
22 x 15	10	150	P5240 02215000	11,74 €
22 x 16	5	150	P5240 02216000	12,05 €
22 x 18	10	150	P5240 02218000	11,96 €
28 x 22	5	150	P5240 02822000	13,44 €
35 x 28	5	50	P5240 03528000	18,89 €
42 x 35	1	25	P5240 04235000	28,14 €
54 x 42	1	25	P5240 05442000	31,48 €

**P5243**

Manguito de reducción MH  
(Cobre)  
União de redução MF



Medida Diámetro	bolsa saco	caja caixa	Código Designação	Precio Preço
14 x 12	5	200	P5243 01412000	2,48 €
15 x 12	10	250	P5243 01512000	2,37 €
15 x 14	10	150	P5243 01514000	4,78 €
15 x 16	10	150	P5243 01516000	5,90 €
16 x 12	5	200	P5243 01612000	2,96 €
16 x 14	5	200	P5243 01614000	2,96 €
18 x 12	10	200	P5243 01812000	2,39 €
18 x 14	5	200	P5243 01814000	4,84 €
18 x 15	10	200	P5243 01815000	2,39 €
18 x 16	5	200	P5243 01816000	5,01 €
22 x 14	5	150	P5243 02214000	4,38 €
22 x 15	10	150	P5243 02215000	2,83 €
22 x 16	5	150	P5243 02216000	3,56 €
22 x 18	10	150	P5243 02218000	2,92 €
28 x 15	5	100	P5243 02815000	7,22 €
28 x 16	5	100	P5243 02816000	9,58 €
28 x 18	10	150	P5243 02818000	7,42 €
28 x 22	10	150	P5243 02822000	7,57 €
35 x 22	5	50	P5243 03522000	8,97 €
35 x 28	1	50	P5243 03528000	9,86 €
42 x 22	1	25	P5243 04222000	15,29 €
42 x 28	1	50	P5243 04228000	14,91 €
42 x 35	1	50	P5243 04235000	14,61 €
54 x 35	1	25	P5243 05435000	20,35 €
54 x 42	1	25	P5243 05442000	19,52 €

**P5270**

Manguito HH (Cobre)  
União FF



Medida Diámetro	bolsa saco	caja caixa	Código Designação	Precio Preço
12	10	100	P5270 01200000	2,57 €
14	5	200	P5270 01400000	2,93 €
15	10	250	P5270 01500000	2,64 €
16	5	200	P5270 01600000	3,25 €
18	10	250	P5270 01800000	3,23 €
22	10	150	P5270 02200000	3,96 €
28	5	150	P5270 02800000	7,69 €
35	1	30	P5270 03500000	9,53 €
42	1	25	P5270 04200000	17,89 €
54	1	25	P5270 05400000	22,52 €

**P5270S**

Manguito HH deslizante (Cobre)  
União FF



Medida Diámetro	bolsa saco	caja caixa	Código Designação	Precio Preço
12	10	100	P5270S01200000	2,53 €
15	10	250	P5270S01500000	2,59 €
18	10	250	P5270S01800000	3,18 €
22	10	150	P5270S02200000	3,87 €
28	5	150	P5270S02800000	7,51 €
35		30	P5270S03500000	9,29 €
42		25	P5270S04200000	17,49 €
54		25	P5270S05400000	22,01 €

**P5290**

Tapón M (Cobre)  
Taco M



Medida Diámetro	bolsa saco	caja caixa	Código Designação	Precio Preço
12			P5290 01200000	3,74 €
15	10	500	P5290 01500000	2,44 €
18	10	400	P5290 01800000	3,67 €
22	10	400	P5290 02200000	9,26 €
28	5	200	P5290 02800000	14,31 €
35	5	100	P5290 03500000	16,18 €
42	1	50	P5290 04200000	23,21 €
54	1	50	P5290 05400000	26,60 €

**P5301**

Tapón H (Cobre)  
Tampão F



Medida Diámetro	bolsa saco	caja caixa	Código Designação	Precio Preço
12	10	500	P5301 01200000	5,57 €
14	5	200	P5301 01400000	10,29 €
15	10	500	P5301 01500000	5,57 €
16	5	200	P5301 01600000	11,31 €
18	10	400	P5301 01800000	7,09 €
22	10	400	P5301 02200000	9,42 €
28	5	200	P5301 02800000	14,50 €
35	1	100	P5301 03500000	16,15 €
42	1	50	P5301 04200000	25,11 €
54	1	50	P5301 05400000	30,60 €

**P4001G**

Curva 90º rosca macho MH  
(Bronce)

Curva 90º rosca macho MF



Medida Diámetro	bolsa saco	caja caixa	Código Designação	Precio Preço
12 x 3/8	5	100	P4001G01203000	13,98 €
12 x 1/2	5	100	P4001G01204000	13,88 €
15 x 3/8	5	40	P4001G01503000	20,97 €
15 x 1/2	10	80	P4001G01504000	14,06 €
18 x 1/2	5	60	P4001G01804000	21,68 €
18 x 3/4	5	50	P4001G01806000	21,88 €
22 x 3/4	5	50	P4001G02206000	22,73 €
28 x 1	5	30	P4001G02808000	34,20 €
35 x 11/4	1	15	P4001G03510000	45,46 €
42 x 11/2	1	10	P4001G04212000	62,04 €
54 x 2	1	5	P4001G05416000	89,79 €

**P4060G**

Curva 180º HH (Bronce)

Curva 180º HH



Medida Diámetro	bolsa saco	caja caixa	Código Designação	Precio Preço
15 x 1/2			P4060G01504000	35,84 €
18 x 1/2			P4060G01804000	40,20 €
22 x 1/2			P4060G02204000	44,00 €

**P4090G**

Codo 90º rosca hembra HH  
(Bronce)

Joelho 90º rosca fêmea FF



Medida Diámetro	bolsa saco	caja caixa	Código Designação	Precio Preço
12 x 3/8	5	80	P4090G01203000	8,78 €
12 x 1/2	5	100	P4090G01204000	8,78 €
15 x 3/8	5	50	P4090G01503000	20,16 €
15 x 1/2	5	80	P4090G01504000	8,76 €
15 x 3/4	5	40	P4090G01506000	20,18 €
18 x 1/2	10	80	P4090G01804000	18,89 €
18 x 3/4	5	60	P4090G01806000	21,45 €
22 x 1/2	5	60	P4090G02204000	22,55 €
22 x 3/4	5	50	P4090G02206000	13,81 €
22 x 1	5	40	P4090G02208000	21,88 €
28 x 1	5	30	P4090G02808000	24,50 €
35 x 11/4	1	15	P4090G03510000	41,51 €
42 x 11/2	1	12	P4090G04212000	53,55 €
54 x 2	1	7	P4090G05416000	85,11 €

**P4092G**

Codo 90º rosca macho MH  
(Bronce)

Joelho 90º rosca macho MF



Medida Diámetro	bolsa saco	caja caixa	Código Designação	Precio Preço
15 x 1/2	10	80	P4092G01504000	9,56 €



**P4093G**

Codo 90° pasamuros (Bronce)  
Joelho 90° passa-muros



Medida Diámetro	bolsa saco	caja caixa	Código Designação	Precio Preço
15 x 1/2IG x 3/4AG x 25	1	30	P4093G01504025	<b>36,39 €</b>
15 x 1/2IG x 3/4AG x 35	1	25	P4093G01504035	<b>40,68 €</b>

**P4096G**

Codo 90° con rosca hembra y  
unión roscada (Bronce)  
Codo 90° com rosca fêmea e união  
roscada



Medida Diámetro	bolsa saco	caja caixa	Código Designação	Precio Preço
12 x 1/2	5	50	P4096G01204000	<b>25,08 €</b>
15 x 1/2	5	40	P4096G01504000	<b>29,66 €</b>
18 x 1/2	5	70	P4096G01804000	<b>30,96 €</b>
18 x 3/4	5	40	P4096G01806000	<b>34,44 €</b>
22 x 3/4	5	40	P4096G02206000	<b>41,01 €</b>
22 x 1	5	25	P4096G02208000	<b>48,50 €</b>
28 x 1	5	20	P4096G02808000	<b>46,64 €</b>
35 x 11/4	1	15	P4096G03510000	<b>59,81 €</b>
42 x 11/2	1	10	P4096G04212000	<b>84,48 €</b>
54 x 2	1	6	P4096G05416000	<b>116,14 €</b>

**P4130G**

Te con rosca hembra (Bronce)  
Tê com rosca fêmea



Medida Diámetro	bolsa saco	caja caixa	Código Designação	Precio Preço
12 x 1/2 x 12	5	80	P4130G01204012	<b>13,52 €</b>
15 x 3/8 x 15	5	40	P4130G01503015	<b>23,75 €</b>
15 x 1/2 x 15	5	60	P4130G01504015	<b>13,11 €</b>
18 x 1/2 x 18	5	40	P4130G01804018	<b>22,99 €</b>
22 x 1/2 x 22	5	35	P4130G02204022	<b>17,97 €</b>
22 x 3/4 x 22	5	30	P4130G02206022	<b>27,21 €</b>
28 x 1/2 x 28	5	25	P4130G02804028	<b>22,58 €</b>
28 x 3/4 x 28	5	25	P4130G02806028	<b>30,82 €</b>
35 x 1/2 x 35	1	20	P4130G03504035	<b>33,12 €</b>
42 x 1/2 x 42	1	12	P4130G04204042	<b>40,22 €</b>
54 x 1/2 x 54	1	8	P4130G05404054	<b>50,33 €</b>

**P4132G**

Te con rosca macho (Bronce)  
Tê com rosca macho



Medida Diámetro	bolsa saco	caja caixa	Código Designação	Precio Preço
15 x 1/2 x 15	5	40	P4132G01504015	<b>24,56 €</b>
18 x 3/4 x 18	5	30	P4132G01806018	<b>33,49 €</b>
22 x 3/4 x 22	5	20	P4132G02206022	<b>34,15 €</b>
28 x 3/4 x 28	5	20	P4132G02806028	<b>40,22 €</b>
35 x 3/4 x 35	5	20	P4132G03506035	<b>45,46 €</b>
42 x 3/4 x 42	1	12	P4132G04206042	<b>51,07 €</b>
54 x 1 x 54	1	8	P4132G05408054	<b>76,22 €</b>
54 x 11/4 x 54	1	8	P4132G05410054	<b>76,33 €</b>

**P4243G**

Manguito con rosca macho  
(Bronce)  
Casquilho com rosca macho



Medida Diámetro	bolsa saco	caja caixa	Código Designação	Precio Preço
12 x 3/8	5	100	P4243G01203000	4,10 €
12 x 1/2	5	150	P4243G01204000	3,27 €
14 x 3/8	5	100	P4243G01403000	6,88 €
14 x 1/2	5	100	P4243G01404000	5,49 €
14 x 3/4	5	60	P4243G01406000	9,55 €
15 x 3/8	5	150	P4243G01503000	4,64 €
15 x 1/2	5	130	P4243G01504000	3,11 €
15 x 3/4	5	60	P4243G01506000	6,12 €
16 x 1/2	5	100	P4243G01604000	5,82 €
16 x 3/4	5	100	P4243G01606000	12,59 €
18 x 1/2	5	120	P4243G01804000	3,85 €
18 x 3/4	5	100	P4243G01806000	4,65 €
22 x 1/2	5	100	P4243G02204000	6,29 €
22 x 3/4	5	80	P4243G02206000	5,74 €
22 x 1	5	60	P4243G02208000	7,73 €
28 x 3/4	5	70	P4243G02806000	17,05 €
28 x 1	5	50	P4243G02808000	10,44 €
28 x 1 1/4	5	50	P4243G02810000	21,37 €
35 x 1	5	30	P4243G03508000	23,53 €
35 x 1 1/4	1	30	P4243G03510000	23,36 €
35 x 1 1/2	1	20	P4243G03512000	25,18 €
42 x 1 1/4	1	20	P4243G04210000	31,80 €
42 x 1 1/2	1	20	P4243G04212000	32,61 €
54 x 1 1/2	1	10	P4243G05412000	54,97 €
54 x 2	1	10	P4243G05416000	62,88 €

**P4244G**

Manguito pasamuros recto  
União Passa-muros



Medida Diámetro	bolsa saco	caja caixa	Código Designação	Precio Preço
15 x 1/2IG x 3/4AG x 30	1	30	P4244G01504030	26,40 €

**P4270G**

Manguito con rosca hembra  
(Bronce)  
Casquilho com rosca fêmea



Medida Diámetro	bolsa saco	caja caixa	Código Designação	Precio Preço
12 x 3/8	5	150	P4270G01203000	4,60 €
12 x 1/2	5	130	P4270G01204000	4,07 €
14 x 3/8	5	100	P4270G01403000	4,00 €
14 x 1/2	5	130	P4270G01404000	8,03 €
14 x 3/4	5	130	P4270G01406000	7,73 €
15 x 3/8	5	130	P4270G01503000	3,99 €
15 x 1/2	5	130	P4270G01504000	3,85 €
15 x 3/4	5	100	P4270G01506000	7,76 €
16 x 3/4	5	100	P4270G01606000	7,73 €
18 x 1/2	5	100	P4270G01804000	5,08 €
18 x 3/4	5	80	P4270G01806000	9,93 €
22 x 1/2	5	80	P4270G02204000	5,74 €
22 x 3/4	5	80	P4270G02206000	6,14 €
22 x 1	5	60	P4270G02208000	9,04 €
28 x 3/4	5	60	P4270G02806000	19,94 €
28 x 1	5	50	P4270G02808000	11,24 €
28 x 1 1/4	5	40	P4270G02810000	21,22 €

## P4270G

Manguito con rosca hembra  
(Bronce)  
Casquillo con rosca fêmea



Medida Diámetro	bolsa saco	caja caixa	Código Designação	Precio Preço
35 x 1	5	30	P4270G03508000	25,92 €
35 x 1.1/4	5	25	P4270G03510000	25,60 €
42 x 1.1/4	1	15	P4270G04210000	36,20 €
42 x 1.1/2	1	15	P4270G04212000	37,02 €
54 x 2	1	12	P4270G05416000	64,54 €

## P4270L

Adaptador (Bronce)

Medida Diámetro	bolsa saco	caja caixa	Código Designação	Precio Preço
16x2 CU 16	2	150	P4270L01601602	14,46 €

## P4275

Manguito deslizante (Bronce)  
União deslizante



Medida Diámetro	bolsa saco	caja caixa	Código Designação	Precio Preço
12	5	130	P4275 01200000	17,20 €
14	5	90	P4275 01400000	13,80 €
15	5	90	P4275 01500000	15,05 €
16	5	90	P4275 01600000	15,66 €
18	5	80	P4275 01800000	16,95 €
22	5	60	P4275 02200000	16,70 €
28	5	30	P4275 02800000	20,89 €
35	5	25	P4275 03500000	27,34 €
42	1	15	P4275 04200000	39,95 €
54	1	10	P4275 05400000	44,07 €

## P4280G

Adaptador macho con rosca ma-  
cho (Bronce)  
Casquillo con encaixe macho



Medida Diámetro	bolsa saco	caja caixa	Código Designação	Precio Preço
12 x 1/2	5	150	P4280G01204000	10,33 €
15 x 1/2	5	130	P4280G01504000	10,94 €
18 x 1/2	5	100	P4280G01804000	11,36 €
18 x 3/4	5	80	P4280G01806000	12,11 €
22 x 1/2	5	100	P4280G02204000	17,32 €
22 x 3/4	5	80	P4280G02206000	18,16 €
28 x 1	5	60	P4280G02808000	26,66 €
35 x 11/4	1	30	P4280G03510000	35,36 €

### P4281G

Adaptador macho con rosca hembra (Bronce)  
Casquilho com encaixe fêmea



Medida Diámetro	bolsa saco	caja caixa	Código Designação	Precio Preço
12 x 1/2	5	150	P4281G01204000	11,21 €
15 x 1/2	5	130	P4281G01504000	12,11 €
18 x 1/2	5	100	P4281G01804000	12,11 €
18 x 3/4	5	60	P4281G01806000	12,47 €
22 x 1/2	5	100	P4281G02204000	15,09 €
22 x 3/4	5	80	P4281G02206000	17,94 €
28 x 3/4	5	50	P4281G02806000	26,88 €
28 x 1	5	60	P4281G02808000	27,43 €
35 x 1	1	40	P4281G03508000	38,23 €
35 x 1 1/4	1	20	P4281G03510000	47,88 €

### P4330

Unión roscada (Bronce)  
União roscada com junta



Medida Diámetro	bolsa saco	caja caixa	Código Designação	Precio Preço
12	5	100	P4330 01200000	28,96 €
15	5	80	P4330 01500000	38,40 €
18	5	60	P4330 01800000	43,74 €
22	5	40	P4330 02200000	49,38 €
28	5	20	P4330 02800000	52,64 €
35	1	15	P4330 03500000	59,81 €
42	1	12	P4330 04200000	81,12 €
54	1	7	P4330 05400000	132,49 €

### P4330G

Unión roscada con rosca hembra (Bronce)  
União roscada com junta fêmea



Medida Diámetro	bolsa saco	caja caixa	Código Designação	Precio Preço
12 x 1/2	5	60	P4330G01204000	22,05 €
15 x 1/2	5	75	P4330G01504000	26,47 €
15 x 3/4	5	75	P4330G01506000	30,30 €
18 x 1/2	5	50	P4330G01804000	32,17 €
18 x 3/4	5	50	P4330G01806000	32,25 €
22 x 3/4	5	40	P4330G02206000	38,84 €
22 x 1	5	40	P4330G02208000	41,62 €
28 x 1	5	30	P4330G02808000	44,80 €
35 x 1 1/4	1	20	P4330G03510000	48,75 €
42 x 1 1/2	1	15	P4330G04212000	67,44 €
54 x 2	1	10	P4330G05416000	89,49 €

### P4331G

Unión roscada con rosca macho (Bronce)  
União roscada com iunta macho



Medida Diámetro	bolsa saco	caja caixa	Código Designação	Precio Preço
12 x 3/8	5	60	P4331G01203000	20,72 €
12 x 1/2	5	90	P4331G01204000	20,72 €
15 x 1/2	5	75	P4331G01504000	20,78 €
15 x 3/4	5	50	P4331G01506000	27,57 €
18 x 1/2	5	50	P4331G01804000	27,85 €
18 x 3/4	5	60	P4331G01806000	28,77 €
22 x 1/2	5	40	P4331G02204000	43,16 €
22 x 3/4	5	50	P4331G02206000	30,02 €
22 x 1	5	40	P4331G02208000	43,30 €
28 x 1	5	30	P4331G02808000	34,63 €
35 x 1 1/4	1	20	P4331G03510000	51,91 €
42 x 1 1/2	1	15	P4331G04212000	72,38 €
54 x 2	1	8	P4331G05416000	94,80 €

## P4355

Racor loco recto (Bronce)  
União roscada FF com junta



Medida Diámetro	bolsa saco	caja caixa	Código Designação	Precio Preço
12 x G 3/8	5	120	P4355 01203000	6,18 €
12 x G 1/2	5	120	P4355 01204000	6,70 €
14 x G 3/8	5	120	P4355 01403000	7,04 €
14 x G 1/2	5	100	P4355 01404000	8,32 €
15 x G 1/2	5	120	P4355 01504000	11,27 €
15 x G 3/4	5	100	P4355 01506000	7,35 €
16 x G 1/2	5	100	P4355 01604000	10,76 €
16 x G 3/4	5	100	P4355 01606000	10,79 €
18 x G 3/4	5	100	P4355 01806000	7,68 €
22 x G 3/4	5	80	P4355 02206000	9,74 €
22 x G 1	5	80	P4355 02208000	7,88 €
28 x G 1	5	50	P4355 02808000	21,15 €
28 x G 1.1/4	1	30	P4355 02810000	12,92 €
35 x G 1.1/2	1	20	P4355 03512000	15,67 €
42 x G 1.3/4		12	P4355 04214000	27,21 €
54x G 2.3/8			P4355 05419000	38,40 €

## P4370

Piezas roscadas

Medida Diámetro	bolsa saco	caja caixa	Código Designação	Precio Preço
22 x 1			P4370 02208000	23,22 €

## P4471G

Codo fijación (3 agujeros) con  
rosca hembra (Bronce)  
Joelho com pater (3 fusos) com  
rosca fêmea



Medida Diámetro	bolsa saco	caja caixa	Código Designação	Precio Preço
12 x 1/2	5	50	P4471G01204000	11,54 €
15 x 1/2	5	60	P4471G01504000	9,58 €
18 x 1/2	5	30	P4471G01804000	15,75 €
22 x 3/4	5	30	P4471G02206000	25,84 €

## P4976

Unidad montaje curvado con do-  
ble codo de fijación rosca H  
Unidade de montagem, com su-  
porte curvado



Medida Diámetro	bolsa saco	caja caixa	Código Designação	Precio Preço
15 x 1/2 x 150	1	20	P4976 01504150	26,64 €

**P4977**

Unidad montaje recta con doble codo de fijación rosca hembra  
Unidade de montagem, com suporte plano



Medida Diámetro	bolsa saco	caja caixa	Código Designação	Precio Preço
15 X 1/2 X 100	1	30	P4977 01504100	<b>26,97 €</b>
15 x 1/2 x 150	1	20	P4977 01504150	<b>26,35 €</b>

**P2447**

Detentor radiador recto (bronce)



Medida Diámetro	bolsa saco	caja caixa	Código Designação	Precio Preço
15 X 1/2	10	40	P2447 01504000	<b>24,81 €</b>

**P2497**

Detentor radiador escuadra (bronce)



Medida Diámetro	bolsa saco	caja caixa	Código Designação	Precio Preço
15 X 1/2	5	40	P2447 01504000	<b>23,80 €</b>





>B< Press XL

Serie P5000XL Accesorios de prensar en cobre para instalaciones de agua.

Série P5000XL Acessórios de prensar em cobre para instalações de água. .... 136-140

## 4. Guía de Instalación

Para la instalación de >B< Press, XL se requiere una herramienta mecánica con actuador y una mordaza de tamaño compatible, para adaptarse a cada diámetro de accesorio. Una vez finalizado el prensado, se consigue una unión permanente y el accesorio no se puede desmontar ni reutilizar.

### 4.1 Corte a medida

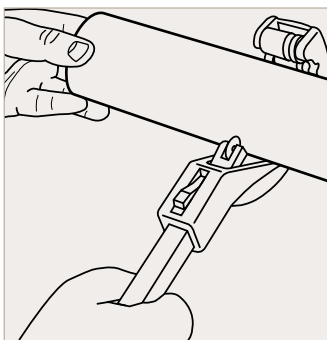

Le Recomendamos que utilice un cortatubos ROTHENBERGER. Es importante asegurarse de que la tubería está cortada a escuadra. Los extremos del tubo deben estar limpios y libres de arañazos, al menos en una longitud igual a la de la embocadura.

### 4.2 Desbarbado y recalibrado

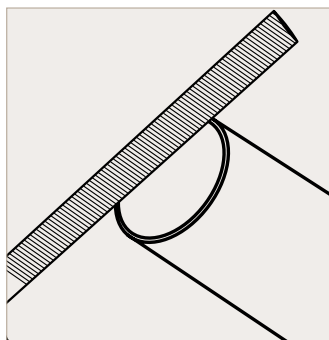

Asegúrese de que las superficies internas y externas de los extremos del tubo están libres de rebabas, gracias al uso de un desbarbador. A continuación, limpie bien el tubo para evitar dañar la junta tórica a la hora de hacer la inserción.

### 4.3 Comprobación del accesorio

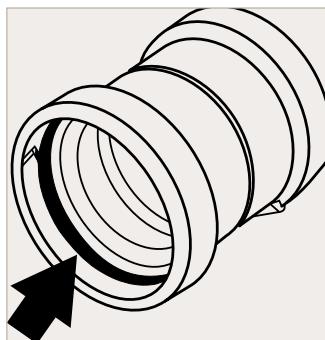

Antes de insertar el tubo en el accesorio compruebe que la junta está correctamente colocada, libre de daños y sin suciedad interior. Para evitar que esto ocurra recomendamos que los accesorios se conserven en sus bolsas hasta el momento de su uso.

### 4.4 Marcado de la profundidad de inserción

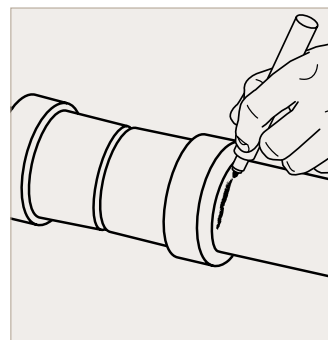

El tubo debe insertarse completamente en la embocadura hasta llegar al tope. Con el marcado de la profundidad de inserción nos aseguramos de poder detectar cualquier movimiento del tubo, lo que es especialmente importante si la unión no se van a hacer inmediatamente. La profundidad de inserción debe ser visible una vez prensado el accesorio

### 4.5 Montar el anillo de prensado

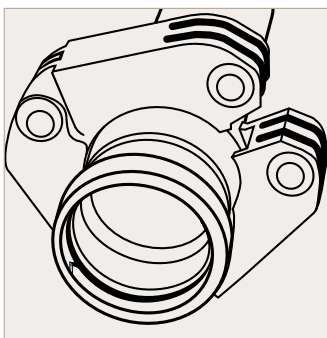

Usando el anillo de prensar correspondiente, abra el anillo, colóquelo sobre el alojamiento de la junta y cierre el anillo.

### 4.6 Acople el actuador y verifique la profundidad de inserción.

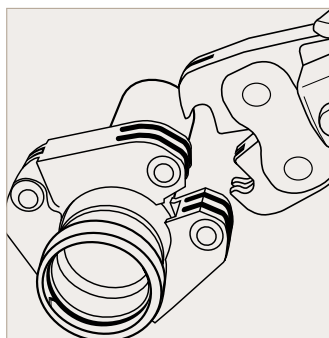

Con el actuador montado en la herramienta ábralo y ajústelo a la apertura del anillo de prensar. Compruebe cualquier movimiento del tubo antes del prensado.

### 4.7 Preense la unión

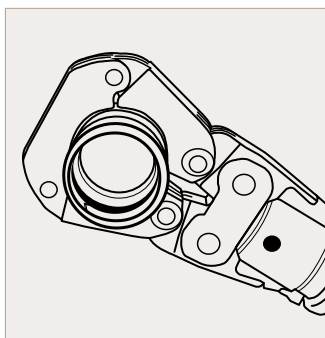

Presione y mantenga presionado el gatillo de la herramienta hasta completar el ciclo de prensado, lo que ocurre automáticamente. Mantener las manos alejadas del actuador y del anillo hasta que el ciclo se haya completado.

### 4.8 Finalice la unión

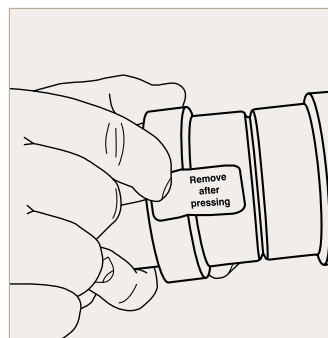

Retire el actuador del anillo de prensar, retire éste del accesorio y por último retire la etiqueta para indicar que el prensado se ha completado.

### Importante

Es importante mantener el accesorio libre de polvo o suciedad y asegurarse de que la junta permanece lubricada y protegida contra daños. Seleccione la medida correcta del tubo y apropiado para el trabajo. Asegúrese de que ambos estén limpios y libres de daños e imperfecciones.

### P5001XL

Curva 90° MH perfil XL



Medida Diámetro	bolsa saco	caja caixa	Código Designação	Precio Preço
64	1	1	P5001 06400000	87,79 €
67	1	1	P5001 06700000	84,24 €
76	1	1	P5001 07600000	95,62 €
89	1	1	P5001 08900000	137,29 €
108	1	1	P5001 10800000	183,70 €

### P5002XL

Curva 90° HH perfil XL



Medida Diámetro	bolsa saco	caja caixa	Código Designação	Precio Preço
64	1	1	P5002 06400000	96,22 €
67	1	1	P5002 06700000	92,96 €
76	1	1	P5002 07600000	95,48 €
89	1	1	P5002 08900000	127,39 €
108	1	1	P5002 10800000	184,14 €

### P5040XL

Curva 45° MH perfil XL



Medida Diámetro	bolsa saco	caja caixa	Código Designação	Precio Preço
64	1	1	P5040 06400000	83,65 €
67	1	1	P5040 06700000	73,01 €
76	1	1	P5040 07600000	95,75 €
89	1	1	P5040 08900000	130,04 €
108	1	1	P5040 10800000	186,81 €

### P5041XL

Curva 45° HH perfil XL



Medida Diámetro	bolsa saco	caja caixa	Código Designação	Precio Preço
64	1	1	P5041 06400000	97,09 €
67	1	1	P5041 06700000	84,38 €
76	1	1	P5041 07600000	95,91 €
89	1	1	P5041 08900000	125,47 €
108	1	1	P5041 10800000	181,04 €

### P5130XL

Te recta HHH perfil XL



Medida Diámetro	bolsa saco	caja caixa	Código Designação	Precio Preço
64	1	1	P5130 06464064	155,47 €
67	1	1	P5130 06767067	146,30 €
76	1	1	P5130 07676076	177,63 €
89	1	1	P5130 08989089	199,95 €
108	1	1	P5R 0108108108	259,51 €

## P5130RXL

Te reducida HHH perfil XL



Medida Diámetro	bolsa saco	caja caixa	Código Designação	Precio Preço
64 x 35 x 64	1	1	P5130 06435064	115,57 €
64 x 42 x 64	1	1	P5130 06442064	147,93 €
64 x 54 x 64	1	1	P5130 06454064	124,45 €
67 x 28 x 67	1	1	P5130 06728067	116,75 €
67 x 35 x 67	1	1	P5130 06735067	117,94 €
67 x 42 x 67	1	1	P5130 06742067	121,47 €
67 x 54 x 67	1	1	P5130 06754067	125,92 €
76 x 28 x 76	1	1	P5130 07628076	120,29 €
76 x 35 x 76	1	1	P5130 07635076	153,83 €
76 x 42 x 76	1	1	P5130 07642076	156,36 €
76 x 54 x 76	1	1	P5130 07654076	156,21 €
76 x 64 x 76	1	1	P5130 07664076	165,82 €
76 x 67 x 76	1	1	P5130 07667076	160,35 €
89 x 54 x 89	1	1	P5130 08954089	187,70 €
89 x 64 x 89	1	1	P5130 08964089	187,54 €
89 x 76 x 89	1	1	P5130 08976089	187,10 €
108 x 54 x 108	1	1	P5130 10854108	203,94 €
108 x 64 x 108	1	1	P5130 10864108	220,36 €
108 x 76 x 108	1	1	P5130 10876108	224,04 €
108 x 89 x 108	1	1	P5130 10889108	218,72 €

## P5130GXL

Te con rosca H perfil XL



Medida Diámetro	bolsa saco	caja caixa	Código Designação	Precio Preço
64 x 3/4 x 64	1	1	P5130G06406064	150,30 €
64 x 1 x 64	1	1	P5130G06408064	180,46 €
64 x 2 x 64	1	1	P5130G06416064	208,37 €
67 x 3/4 x 67	1	1	P5130G06706067	151,63 €
67 x 2 x 67	1	1	P5130G06716067	208,97 €
76 x 3/4 x 76	1	1	P5130G07606076	130,64 €
76 x 2 x 76	1	1	P5130G07616076	191,84 €
89 x 3/4 x 89	1	1	P5130G08906089	149,86 €
89 x 2 x 89	1	1	P5130G08916089	206,91 €
108 x 3/4 x 108	1	1	P5130G10806108	180,00 €
108 x 2 x 108	1	1	P5130G10816108	240,31 €

## P5230BXL

Bridas PN 16



Medida Diámetro	bolsa saco	caja caixa	Código Designação	Precio Preço
64	1	1	P5230B06400000	441,44 €
67	1	1	P5230B06700000	443,37 €
76	1	1	P5230B07600000	374,95 €
89	1	1	P5230B08900000	495,83 €
108	1	1	P5230B10800000	488,57 €

## P5243XL

### Manguito reducción MH



Medida Diámetro	bolsa saco	caja caixa	Código Designação	Precio Preço
64 x 35	1	1	P5243 06435000	43,60 €
64 x 42	1	1	P5243 06442000	45,22 €
64 x 54	1	1	P5243 06454000	45,52 €
67 x 28	1	1	P5243 06728000	41,96 €
67 x 35	1	1	P5243 06735000	57,79 €
67 x 42	1	1	P5243 06742000	48,78 €
67 x 54	1	1	P5243 06754000	50,68 €
76 x 28	1	1	P5243 07628000	58,08 €
76 x 35	1	1	P5243 07635000	52,31 €
76 x 42	1	1	P5243 07642000	54,82 €
76 x 54	1	1	P5243 07654000	53,64 €
76 x 64	1	1	P5243 07664000	89,72 €
76 X 67	1	1	P5243 07667000	86,70 €
89 x 54	1	1	P5243 08954000	74,63 €
89 x 64	1	1	P5243 08964000	102,73 €
89 x 76	1	1	P5243 08976000	85,71 €
108 x 54	1	1	P5243 10854000	98,57 €
108 x 64	1	1	P5243 10864000	121,47 €
108 x 67	1	1	P5243 10867000	102,12 €
108 x 76	1	1	P5243 10876000	114,24 €
108 x 89	1	1	P5243 10889000	114,53 €

## P5243GXL

### Manguito con rosca M



Medida Diámetro	bolsa saco	caja caixa	Código Designação	Precio Preço
64 x 2.1/2"	1	1	P5243G06420000	187,23 €
67 x 2.1/2"	1	1	P5243G06720000	187,10 €
76 x 2.1/2"	1	1	P5243G07620000	173,22 €
76 x 3"	1	1	P5243G07624000	160,51 €
89 x 3"	1	1	P5243G08924000	203,94 €
108 x 4"	1	1	P5243G10832000	260,10 €

## P5270XL

### Manguito HH



Medida Diámetro	bolsa saco	caja caixa	Código Designação	Precio Preço
64	1	1	P5270 06400000	73,45 €
67	1	1	P5270 06700000	68,26 €
76	1	1	P5270 07600000	65,17 €
89	1	1	P5270 08900000	76,27 €
108	1	1	P5270 10800000	98,73 €



**P5270GXL**

Manguito con rosca H



Medida Diámetro	bolsa saco	caja caixa	Código Designação	Precio Preço
64 x 2.1/2"	1	1	P5270G06420000	<b>142,16 €</b>
67 x 2.1/2"	1	1	P5270G06720000	<b>159,66 €</b>
76 x 2.1/2"	1	1	P5270G07620000	<b>167,79 €</b>
76 x 3"	1	1	P5270G07624000	<b>200,32 €</b>
89 x 3"	1	1	P5270G08924000	<b>196,27 €</b>
108 x 4"	1	1	P5270G10832000	<b>275,28 €</b>

**P5275XL**

Manguito HH



Medida Diámetro	bolsa saco	caja caixa	Código Designação	Precio Preço
64	1	1	P5275 06400000	<b>78,19 €</b>
67	1	1	P5275 06700000	<b>67,54 €</b>
76	1	1	P5275 07600000	<b>92,96 €</b>
89	1	1	P5275 08900000	<b>101,81 €</b>
108	1	1	P5275 10800000	<b>155,18 €</b>

**P5301XL**

Tapón H



Medida Diámetro	bolsa saco	caja caixa	Código Designação	Precio Preço
64	1	1	P5301 06400000	<b>81,86 €</b>
67	1	1	P5301 06700000	<b>93,85 €</b>
76	1	1	P5301 07600000	<b>76,56 €</b>
89	1	1	P5301 08900000	<b>107,74 €</b>
108	1	1	P5301 10800000	<b>126,35 €</b>



Conex | Bänninger

>B< Press Gas



## >B< Press Gas

Serie PG5000 y PG4000 Accesorios de prensar en cobre y bronce para instalaciones de gas.

Série PG5000 e PG4000 Acessórios de prensar em cobre e bronze para instalações de gas. .... 142-148

## CARACTERÍSTICAS Y VENTAJAS / CARACTERÍSTICAS E BENEFÍCIOS

- Material: Cobre y Bronce
- Apto para uso con tubo duro, semiduro y recocido de acuerdo a UNE-EN 1057.
- El Perfil >B< con sus 3 puntos de presión asegura una unión libre de fugas, segura y permanente (12 a 54mm)
- El diseño del perfil nos asegura que el tubo están paralelo con el accesorio, reduciendo el riesgo de daño de la junta durante el montaje.
- Doble prensado, anterior y posterior a la junta tórica
- El prensado hexagonal, facilita una clara indicación visual de que la unión se ha realizado tanto hidráulica como mecánicamente
- Junta tórica HNBR de color amarillo
- Mantiene la continuidad eléctrica.
- Unión en frío para evitar el uso de calor en instalaciones con posible riesgo de daño por temperatura

- Material: Cobre e Bronze
- Adequado para uso con tubo rígido, semi-rígido e recocido de acordo a norma UNE-EN 1057.
- Perfil >B< com 3 pontos de pressão, o que garante um conjunto livre de fugas, de forma segura e permanente (12 a 54mm)
- O desenho do perfil garante que o tubo fica paralelo com o acessório, reduzindo o risco de danos no O-ring durante a montagem.
- Dupla prensagem, antes e depois do O-ring
- O prensado hexagonal, fornece uma indicação visual clara de que a união se fez tanto hidráulica como mecánicamente.
- O-ring amarelo HNBR
- Mantém a continuidade eléctrica.
- União fria, o que permite a não utilização de calor em sistemas com possíveis risco de danos por temperatura.

## APLICACIONES E INFORMACIÓN TÉCNICA / APLICAÇÕES E INFORMAÇÕES TÉCNICAS

Instalaciones de Gas Natural y GLP's  
 Instalaciones de Aire Comprimido  
 Instalaciones de Hidrógeno

Instalações de Gás Natural e GLP's  
 Instalações de Ar Comprimido  
 Instalações de Hidrogênio

Medidas disponibles	12 a 54mm
Parametros para Gas DVGW G260	PN5/GT/1, -20°C a 70°C
Parametros para Gas Liquido DVGW G260	PN5/GT/1, -20°C a 70°C
Instalaciones de Fuel Oil	PN5
Material	Cobre y Bronce
	Junta tórica HNBR de color amarillo
Perfil	Perfil >B< de 12 a 54mm

Medidas disponiveis	12 a 54mm
Parametros para Gás DVGW G260	PN5/GT/1, -20°C a 70°C
Parametros para Gás Líquido DVGW G260	PN5/GT/1, -20°C a 70°C
Instalações de Fuel Oil	PN5
Material	Cobre e Bronze
	O-ring amarelo HNBR
Perfil	Perfil >B< de 12 a 54mm

## NORMATIVA Y CERTIFICACIONES / NORMATIVA E CERTIFICAÇÃO

Referencias certificadas disponibles en los Certificados de Producto / Referências certificadas disponíveis em los Certificados de Produto

ISO 9001  
 EN 1254  
 BS8357



## PASOS DE MONTAJE / MONTAGEM DO ACESSÓRIO



1. Corte de tubo  
 1. Cortar o tubo



2. Rebabado  
 2. Rebarbar



3. Comprobación de la junta tórica  
 3. Verificação da junta tórica



4. Inserción del tubo en el accesorio  
 4. Encaixar o tubo no acessório



5. Marcar la inserción  
 5. Marcar o ponto da inserção



6. Prensado  
 6. Prensado

**PG5001**

Curva 90° MH

Curva 90° MF



Medida Diámetro	bolsa saco	caja caixa	Código Designação	Precio Preço
12	10	200	PG5001 0120000	5,79 €
14	10	200	PG5001 0140000	5,86 €
15	10	150	PG5001 0150000	3,23 €
16	10	150	PG5001 0160000	5,98 €
18	10	150	PG5001 0180000	4,14 €
22	10	150	PG5001 0220000	5,45 €
28	5	100	PG5001 0280000	11,78 €
35	5	25	PG5001 0350000	20,20 €
42	5	25	PG5001 0420000	39,78 €
54	1	15	PG5001 0540000	53,23 €

**PG5002**

Curva 90° HH

Curva 90° FF



Medida Diámetro	bolsa saco	caja caixa	Código Designação	Precio Preço
12	10	200	PG5002 0120000	5,17 €
14	10	200	PG5002 0140000	5,08 €
15	10	150	PG5002 0150000	3,63 €
16	10	150	PG5002 0160000	6,08 €
18	10	150	PG5002 0180000	4,51 €
22	10	150	PG5002 0220000	5,67 €
28	5	100	PG5002 0280000	11,17 €
35	5	25	PG5002 0350000	20,86 €
42	5	25	PG5002 0420000	38,19 €
54	1	15	PG5002 0540000	52,90 €

**PG5002L**

Curva 90° HH

Curva 90° FF



Medida Diámetro	bolsa saco	caja caixa	Código Designação	Precio Preço
22			PG5002L0220000	5,30 €

**PG5040**

Curva 45° MH

Curva 45° MF



Medida Diámetro	bolsa saco	caja caixa	Código Designação	Precio Preço
12	10	200	PG5040 0120000	8,60 €
14	10	200	PG5040 0140000	8,41 €
15	10	200	PG5040 0150000	3,18 €
16	10	150	PG5040 0160000	8,97 €
18	10	150	PG5040 0180000	4,04 €
22	10	150	PG5040 0220000	4,73 €
28	5	100	PG5040 0280000	13,46 €
35	5	50	PG5040 0350000	18,52 €
42	5	25	PG5040 0420000	29,51 €
54	1	20	PG5040 0540000	43,68 €

**PG5041**

Curva 45° HH

Curva 45° FF



Medida Diámetro	bolsa saco	caja caixa	Código Designação	Precio Preço
12	10	200	PG5041 0120000	7,24 €
14	10	200	PG5041 0140000	6,93 €
15	10	200	PG5041 0150000	4,04 €
16	10	150	PG5041 0160000	6,47 €
18	10	150	PG5041 0180000	4,46 €
22	10	150	PG5041 0220000	5,30 €
28	5	100	PG5041 0280000	14,43 €
35	5	50	PG5041 0350000	20,13 €
42	5	25	PG5041 0420000	31,85 €
54	1	20	PG5041 0540000	44,45 €

**PG5085**

Puente (Cobre)

Curva 45° FF



Medida Diámetro	bolsa saco	caja caixa	Código Designação	Precio Preço
15			PG5085 01500000	19,13 €
18			PG5085 01800000	20,78 €
22			PG5085 02200000	24,05 €

**PG5086**

Salto (Cobre)



Medida Diámetro	bolsa saco	caja caixa	Código Designação	Precio Preço
15			PG5086 01500000	10,66 €
22			PG5086 02200000	15,02 €

**PG5130**

Te recta

Tê simple



Medida Diámetro	bolsa saco	caja caixa	Código Designação	Precio Preço
12	10	250	PG5130 0121212	9,00 €
14	10	200	PG5130 0141414	7,69 €
15	10	200	PG5130 0151515	5,43 €
16	10	150	PG5130 0161616	9,00 €
18	10	150	PG5130 0181818	6,99 €
22	10	100	PG5130 0222222	9,22 €
28	5	50	PG5130 0282828	15,22 €
35	1	25	PG5130 0353535	24,66 €
42	1	25	PG5130 0424242	46,72 €
54	1	10	PG5130 0545454	58,06 €

**PG5130**

Te reducida

Tê de redução



Medida Diámetro	bolsa saco	caja caixa	Código Designação	Precio Preço
12 x 15 x 12	10	200	PG5130 0121512	16,35 €
14 x 12 x 14	5	100	PG5130 0141214	8,37 €
14 x 16 x 14	10	150	PG5130 0141614	12,93 €
15 x 12 x 12	10	200	PG5130 0151212	14,74 €
15 x 12 x 15	10	200	PG5130 0151215	15,88 €
15 x 15 x 12	5	200	PG5130 0151512	15,33 €

**PG5130**Te reducida  
Tê de redução

Medida Diâmetro	bolsa saco	caja caixa	Código Designação	Precio Preço
16 x 12 x 16	5	150	PG5130 0161216	14,31 €
16 x 14x 14	10	150	PG5130 0161414	11,67 €
16 x 14 x 16	10	150	PG5130 0161416	11,67 €
16 x 16 x 14	10	150	PG5130 0161614	11,89 €
18 x 12 x 18	5	150	PG5130 0181218	12,41 €
18 x 14 x 18	10	150	PG5130 0181418	11,38 €
18 x 15 x 18	10	150	PG5130 0181518	7,35 €
18 x 16 x 18	10	150	PG5130 0181618	21,50 €
22 x 12 x 22	10	100	PG5130 0221222	13,66 €
22 x 14 x 22	10	100	PG5130 0221422	13,66 €
22 x 15 x 15	10	100	PG5130 0221515	12,64 €
22 x 15 x 22	10	100	PG5130 0221522	8,34 €
22 x 16 x 22	10	100	PG5130 0221622	19,83 €
22 x 18 x 22	10	100	PG5130 0221822	9,18 €
22 x 22 x 15	10	100	PG5130 0222215	13,29 €
28 x 15 x 28	5	50	PG5130 0281528	17,49 €
28 x 18 x 28	5	50	PG5130 0281828	17,39 €
28 x 22 x 28	5	50	PG5130 0282228	17,68 €
35 x 22 x 35	1	25	PG5130 0352235	22,74 €
35 x 28 x 35	1	25	PG5130 0352835	24,06 €
42 x 28 x 42	1	25	PG5130 0422842	42,62 €
42 x 35 x 42	1	25	PG5130 0423542	44,14 €
54 x 28 x 54			PG5130 0542854	47,00 €
54 x 35 x 54	1	10	PG5130 0543554	49,39 €
54 x 42 x 54	1	10	PG5130 0544254	52,68 €

**PG5243**Manguito de reducci3n MH  
União de reduç3o MF

Medida Diâmetro	bolsa saco	caja caixa	Código Designação	Precio Preço
14 x 12	5	200	PG5243 0141200	3,01 €
15 x 12	10	200	PG5243 0151200	2,88 €
16 x 12	5	200	PG5243 0161200	3,62 €
16 x 14	10	200	PG5243 0161400	4,17 €
18 x 12	10	200	PG5243 0181200	4,10 €
18 x 14	10	200	PG5243 0181400	6,85 €
18 x 15	10	200	PG5243 0181500	3,29 €
18 x 16	10	200	PG5243 0181600	7,09 €
22 x 14	10	150	PG5243 0221400	6,19 €
22 x 15	10	150	PG5243 0221500	3,47 €
22 x 16	10	150	PG5243 0221600	5,02 €
22 x 18	10	150	PG5243 0221800	3,63 €
28 x 15	10	100	PG5243 0281500	8,45 €
28 x 18	10	150	PG5243 0281800	8,57 €
28 x 22	10	150	PG5243 0282200	8,89 €
35 x 22	5	50	PG5243 0352200	10,68 €
35 x 28	5	50	PG5243 0352800	11,31 €
42 x 22	5	25	PG5243 0422200	16,96 €
42 x 28	5	25	PG5243 0422800	16,57 €
42 x 35	5	25	PG5243 0423500	16,24 €
54 x 35	1	25	PG5243 0543500	22,25 €
54 x 42	1	25	PG5243 0544200	21,24 €



**PG5270**Manguito HH  
União simples FF

Medida Diâmetro	bolsa saco	caja caixa	Código Designação	Precio Preço
12	10	200	PG5270 0120000	5,30 €
14	10	200	PG5270 0140000	4,14 €
15	10	250	PG5270 0150000	3,63 €
16	10	200	PG5270 0160000	4,53 €
18	10	250	PG5270 0180000	4,50 €
22	10	150	PG5270 0220000	5,30 €
28	10	150	PG5270 0280000	9,40 €
35	5	30	PG5270 0350000	11,47 €
42	5	25	PG5270 0420000	19,99 €
54	1	25	PG5270 0540000	25,40 €

**PG5301**Tapón de cierre H  
Tampão F

Medida Diâmetro	bolsa saco	caja caixa	Código Designação	Precio Preço
12	10	500	PG5301 0120000	12,95 €
14	10	200	PG5301 0140000	12,62 €
15	10	200	PG5301 0150000	6,84 €
16	10	200	PG5301 0160000	13,85 €
18	10	400	PG5301 0180000	8,60 €
22	10	400	PG5301 0220000	10,98 €
28	10	100	PG5301 0280000	16,54 €
35	5	20	PG5301 0350000	18,52 €
42	5	20	PG5301 0420000	27,70 €
54	1	20	PG5301 0540000	35,22 €

**PG4001G**Curva 90° rosca macho  
Curva 90° rosca macho

Medida Diâmetro	bolsa saco	caja caixa	Código Designação	Precio Preço
15 x 1/2	5	80	PG4001G0150400	14,71 €
18 x 1/2	5	60	PG4001G0180400	22,78 €
18 x 3/4	5	50	PG4001G0180600	22,87 €
22 x 3/4	5	50	PG4001G0220600	24,01 €
28 x 1	5	30	PG4001G0280800	35,35 €
35 x 1 1/4	1	15	PG4001G0351000	47,19 €
42 x 1 1/2	1	10	PG4001G0421200	65,59 €
54 x 2	1	5	PG4001G0541600	92,22 €

**PG4090G**Codo 90° rosca hembra  
Joelho 90° rosca fêmea

Medida Diâmetro	bolsa saco	caja caixa	Código Designação	Precio Preço
15 x 1/2	5	80	PG4090G0150400	9,33 €
15 x 3/4	5	70	PG4090G0150600	20,76 €
18 x 1/2	5	80	PG4090G0180400	20,24 €
18 x 3/4	5	80	PG4090G0180600	22,91 €
22 x 1/2	5	60	PG4090G0220400	24,02 €
22 x 3/4	5	50	PG4090G0220600	14,78 €
22 x 1	5	40	PG4090G0220800	23,09 €
28 x 1	5	30	PG4090G0280800	25,70 €
35 x 1 1/4	1	15	PG4090G0351000	43,60 €
42 x 1 1/2	1	12	PG4090G0421200	57,14 €
54 x 2	1	7	PG4090G0541600	89,49 €



**PG4096G**

Codo 3 piezas 90° hembra (bronce)



Medida Diámetro	bolsa saco	caja caixa	Código Designação	Precio Preço
15 x 1/2			PG4096G0150400	32,63 €
22 x 3/4			PG4096G0220600	45,12 €
22 x 1			PG4096G0220800	53,35 €
28 x 1			PG4096G0280800	55,97 €

**PG4130G**Te con rosca hembra  
Tê com rosca fêmea

Medida Diámetro	bolsa saco	caja caixa	Código Designação	Precio Preço
15 x 1/2 x 15	5	60	PG4130G0150415	14,52 €
18 x 1/2 x 18	5	40	PG4130G0180418	24,27 €
22 x 1/2 x 22	5	35	PG4130G0220422	19,74 €
22 x 3/4 x 22	5	30	PG4130G0220622	28,62 €
28 x 1/2 x 28	5	25	PG4130G0280428	24,96 €
28 x 3/4 x 28	5	25	PG4130G0280628	32,58 €
35 x 1/2 x 35	1	20	PG4130G0350435	35,07 €
42 x 1/2 x 42	1	12	PG4130G0420442	42,35 €
54 x 1/2 x 54	1	8	PG4130G0540454	60,15 €

**PG4243G**Manguito con rosca macho  
Casquilho com rosca macho

Medida Diámetro	bolsa saco	caja caixa	Código Designação	Precio Preço
15 x 1/2	5	130	PG4243G0150400	3,56 €
15 x 3/4	5	100	PG4243G0150600	6,93 €
18 x 1/2	5	120	PG4243G0180400	4,62 €
18 x 3/4	5	100	PG4243G0180600	5,43 €
22 x 1/2	5	100	PG4243G0220400	7,50 €
22 x 3/4	5	80	PG4243G0220600	6,89 €
22 x 1	5	60	PG4243G0220800	8,83 €
28 x 3/4	5	70	PG4243G0280600	18,02 €
28 x 1	5	50	PG4243G0280800	11,49 €
28 x 1 1/4	5	40	PG4243G0281000	22,48 €
35 x 1	1	30	PG4243G0350800	25,37 €
35 x 1 1/4	1	30	PG4243G0351000	25,12 €
35 x 1 1/2	1	25	PG4243G0351200	26,95 €
42 x 1 1/4	1	20	PG4243G0421000	35,26 €
42 x 1 1/2	1	20	PG4243G0421200	36,23 €
54 x 1 1/2	1	10	PG4243G0541200	59,44 €
54 x 2	1	10	PG4243G0541600	67,33 €

**PG4270G**Manguito con rosca hembra  
Casquilho com rosca fêmea

Medida Diámetro	bolsa saco	caja caixa	Código Designação	Precio Preço
15 x 1/2	5	130	PG4270G0150400	4,57 €
15 x 3/4	5	100	PG4270G0150600	8,35 €
18 x 1/2	5	100	PG4270G0180400	5,83 €
18 x 3/4	5	80	PG4270G0180600	10,94 €
22 x 1/2	5	80	PG4270G0220400	6,91 €
22 x 3/4	5	80	PG4270G0220600	7,26 €
22 x 1	5	50	PG4270G0220800	9,33 €
28 x 1	5	50	PG4270G0280800	12,38 €
35 x 1 1/4	1	25	PG4270G0351000	27,43 €
42 x 1 1/2	1	15	PG4270G0421200	40,60 €
54 x 2	1	12	PG4270G0541600	69,07 €

**PG4275**

Manguito deslizante  
União deslizante



Medida Diámetro	bolsa saco	caja caixa	Código Designação	Precio Preço
15	5	90	PG4275 0150000	16,04 €
18	5	80	PG4275 0180000	18,15 €
22	5	60	PG4275 0220000	18,02 €
28	5	30	PG4275 0280000	22,69 €
35	1	25	PG4275 0350000	29,21 €
42	1	15	PG4275 0420000	42,10 €
54	1	10	PG4275 0540000	59,57 €

**PG4330**

Unión roscada (Bronce)  
União rosca (Bronze)



Medida Diámetro	bolsa saco	caja caixa	Código Designação	Precio Preço
15			PG4330 0150000	42,24 €
22			PG4330 0220000	54,32 €
28			PG4330 0280000	57,90 €
35			PG4330 0350000	68,78 €

**PG4330G**

Unión roscada hembra  
União com rosca fêmea



Medida Diámetro	bolsa saco	caja caixa	Código Designação	Precio Preço
15 x 1/2	5	75	PG4330G01504000	23,98 €
22 x 3/4	5	40	PG4330G02206000	36,28 €
22 x 1			PG4330G02208000	
28 X 1			PG4330G02808000	43,90 €

**PG4331G**

Unión roscada macho  
União com rosca macho



Medida Diámetro	bolsa saco	caja caixa	Código Designação	Precio Preço
15 x 1/2	5	80	PG4331G01504000	20,43 €
22 x 3/4	5	50	PG4331G02206000	28,98 €

**PG4359G**

Racor loco recto  
União rosca FF com junta



Medida Diámetro	bolsa saco	caja caixa	Código Designação	Precio Preço
12 x 1/2	10	100	PG4359G0120400	14,78 €
14 x 1/2	10	100	PG4359G0140400	13,52 €
16 x 3/4	10	100	PG4359G0160600	13,98 €
18 x 3/4	10	100	PG4359G0180600	14,02 €
22 x 3/4	10	70	PG4359G0220600	15,60 €

**PG4379G**

Medida Diámetro	bolsa saco	caja caixa	Código Designação	Precio Preço
22 x 20	10	70	PG4379G0222000	18,51 €

**PG4471G**

Codo fijación (3 agujeros)  
con rosca hembra

Joelho com pater (3 fusos)  
com rosca fêmea



Medida Diámetro	bolsa saco	caja caixa	Código Designação	Precio Preço
15 x 1/2	5	60	PG4471G0150400	10,20 €
18 x 1/2	5	50	PG4471G0180400	16,98 €
22 x 3/4	5	40	PG4471G0220600	26,97 €



Conex | Bänninger

# >B< Press Solar



## >B< Press Solar

Serie PH5000 y PH4000 Accesorios de prensar en cobre y bronce pra instalaciones solares.

Série PH5000 e PH4000 Acessórios de prensar em cobre e bronze para instalações solares. .... 150-153

## CARACTERÍSTICAS Y VENTAJAS / CARACTERÍSTICAS E BENEFÍCIOS

- Material: Cobre y Bronce
- Apto para uso con tubo duro, semiduro y recocido de acuerdo a UNE-EN 1057.
- El Perfil >B< con sus 3 puntos de presión asegura una unión libre de fugas, segura y permanente (12 a 54mm)
- Doble prensado, anterior y posterior a la junta tórica
- El prensado hexagonal, facilita una clara indicación visual de que la unión se ha realizado tanto hidráulica como mecánicamente
- Junta tórica con indicador de fugas a baja presión que posibilita la identificación de uniones no prensadas
- Junta tórica FKM para aplicaciones solares de color verde
- El diseño del perfil nos asegura que el tubo están paralelo con el accesorio, reduciendo el riesgo de daño de la junta durante el montaje.
- Mantiene la continuidad eléctrica.
- Unión en frío para evitar el uso de calor en instalaciones con posible riesgo de daño por temperatura

- Material: Cobre e Bronze
- Adequado para uso com tubo rígido, semi-rígido e recozido de acordo a norma UNE-EN 1057.
- Perfil >B< com 3 pontos de pressão, o que garante um conjunto livre de fugas, de forma segura e permanente (12 a 54mm)
- Dupla prensagem, antes e depois do O-ring
- O prensado hexagonal, fornece uma indicação visual clara de que a união se fez tanto hidráulica como mecánicamente.
- O-ring com indicador de fugas a baixa pressão causando vazamentos quando a união está sem prensar.
- O-ring verde FKM para instalações solares
- O desenho do perfil garante que o tubo fica paralelo com o acessório, reduzindo o risco de danos no O-ring durante a montagem.
- Mantém a continuidade eléctrica.
- União fria, o que permite a não utilização de calor em sistemas com possíveis risco de danos por temperatura.

## APLICACIONES E INFORMACIÓN TÉCNICA / APLICAÇÕES E INFORMAÇÕES TÉCNICAS

Instalaciones Solares

Instalaciones de Calefacción a altas temperaturas.

Instalações Solares

Instalações de Aquecimento a temperaturas elevadas.

Medidas disponibles	15 a 54mm
Temperaturas de trabajo	De -20°C a 140°C
	Corta duración hasta 230°C
Material	Cobre y Bronce
	Junta tórica FKM color verde
Agua / Glycol	50/50
Perfil	Perfil >B< de 12 a 54mm

Medidas disponiveis	15 a 54mm
Temperaturas de Trabalho	De -20°C a 140°C
	de curta duração, até 230°C
Material	Cobre y Bronce
	FKM O-ring verde
Água / Glicol	50/50
Perfil	Perfil >B< de 12 a 54mm

## NORMATIVA Y CERTIFICACIONES / NORMATIVA E CERTIFICAÇÃO

Referencias certificadas disponibles en los Certificados de Producto / Referências certificadas disponíveis em los Certificados de Produto

SPF (Solartechnik Prfung Forshug)  
ISO 9001  
UNE-EN 1254



## PASOS DE MONTAJE / MONTAGEM DO ACESSÓRIO



1. Corte de tubo  
1. Cortar o tubo



2. Rebabado  
2. Rebarbar



3. Comprobación de la junta tórica  
3. Verificação da junta tórica



4. Inserción del tubo en el accesorio  
4. Encaixar o tubo no acessório



5. Marcar la inserción  
5. Marcar o ponto da inserção



6. Prensado  
6. Prensado



**PH5001**

Curva 90° MH

Curva 90° MF



Medida Diámetro	bolsa saco	caja caixa	Código Designação	Precio Preço
15	2	150	PH5001 0150000	3,81 €
18	2	150	PH5001 0180000	4,75 €
22	2	100	PH5001 0220000	6,36 €
28			PH5001 0280000	10,48 €

**PH5002**

Curva 90° HH

Curva 90° FF



Medida Diámetro	bolsa saco	caja caixa	Código Designação	Precio Preço
15	2	150	PH5002 0150000	4,14 €
18	2	100	PH5002 0180000	5,12 €
22	2	150	PH5002 0220000	6,66 €
28			PH5002 0280000	12,30 €

**PH5040**

Curva 45° MH

Curva 45° MF



Medida Diámetro	bolsa saco	caja caixa	Código Designação	Precio Preço
15	2	200	PH5040 0150000	3,70 €
18	2	150	PH5040 0180000	4,66 €
22	2	150	PH5040 0220000	5,65 €
28			PH5040 0280000	8,71 €

**PH5041**

Curva 45° HH

Curva 45° FF



Medida Diámetro	bolsa saco	caja caixa	Código Designação	Precio Preço
15	2	200	PH5041 0150000	4,64 €
18	2	150	PH5041 0180000	5,06 €
22	2	150	PH5041 0220000	6,14 €
28			PH5041 0220000	9,84 €

**PH5130**

Te recta

Tê simple



Medida Diámetro	bolsa saco	caja caixa	Código Designação	Precio Preço
15	2	200	PH5130 0151515	7,18 €
18	2	150	PH5130 0181818	8,16 €
22	2	100	PH5130 0222222	10,81 €
28			PH5130 0282828	16,72 €

**PH5130**Te reducida  
Tê de redução

Medida Diámetro	bolsa saco	caja caixa	Código Designação	Precio Preço
28 x 22 x 28			PH5130 0282228	<b>14,18 €</b>

**PH5243**Manguito reducción MH  
Casquilho redução MF

Medida Diámetro	bolsa saco	caja caixa	Código Designação	Precio Preço
22 x 15			PH5243 0221500	<b>6,04 €</b>
28 x 15			PH5243 0281500	<b>8,60 €</b>
28 x 22			PH5243 0282200	<b>5,64 €</b>

**PH5270**Manguito HH  
Casquilho FF

Medida Diámetro	bolsa saco	caja caixa	Código Designação	Precio Preço
15	2	250	PH5270 0150000	<b>4,14 €</b>
18	2	250	PH5270 0180000	<b>5,12 €</b>
22	2	150	PH5270 0220000	<b>6,14 €</b>
28			PH5270 0220000	<b>10,99 €</b>

**PH4130G**Te con rosca hembra  
Tê com rosca fêmea

Medida Diámetro	bolsa saco	caja caixa	Código Designação	Precio Preço
15 x 1/2 x 15	2	60	PH4130G0150415	<b>15,09 €</b>
18 x 1/2 x 18	2	40	PH4130G0180418	<b>25,88 €</b>
22 x 1/2 x 22	2	30	PH4130G0220422	<b>20,31 €</b>

**PH4243G**Manguito con rosca macho  
Casquilho com rosca macho

Medida Diámetro	bolsa saco	caja caixa	Código Designação	Precio Preço
15 x 1/2			PH4243G0150400	<b>4,46 €</b>
15 x 3/4	2	60	PH4243G0150600	<b>7,11 €</b>
18 x 3/4	2	100	PH4243G0180600	<b>6,05 €</b>
22 x 3/4	2	80	PH4243G0220600	<b>7,40 €</b>
28 x 1			PH4243G0280800	<b>10,62 €</b>

**PH4270G**

Manguito con rosca hembra  
Casquilho com rosca fêmea



Medida Diámetro	bolsa saco	caja caixa	Código Designação	Precio Preço
15 x 3/4	2	100	PH4270G0150600	8,72 €
18 x 3/4	2	80	PH4270G0180600	11,31 €
22 x 3/4	2	80	PH4270G0220600	7,79 €
22 x 1	2	60	PH4270G0220800	9,85 €

**PH4330G**

Unión roscada hembra  
União roscada fêmea



Medida Diámetro	bolsa saco	caja caixa	Código Designação	Precio Preço
22 x 3/4	2	40	PH4330G0220600	41,01 €

**PH4355**

Racor loco recto  
União roscada FF com junta



Medida Diámetro	bolsa saco	caja caixa	Código Designação	Precio Preço
15 x 3/4	2	100	PH4355 0150600	10,58 €
18 x 3/4	2	100	PH4355 0180600	8,06 €
22 x 1	2	80	PH4355 0220800	10,35 €

**PH4992**

Junta tórica verde  
Junta tórica verde



Medida Diámetro	bolsa saco	caja caixa	Código Designação	Precio Preço
15	5	500	PH4992 0150200	0,95 €
18	5	500	PH4992 0180200	1,05 €
22	5	500	PH4992 0220300	1,35 €
28	5	500	PH4992 0280300	2,42 €
35	5	250	PH4992 0350300	2,66 €
42	5	250	PH4992 0420400	3,75 €
54	5	250	PH4992 0540400	4,85 €



Conex | Bänninger

# >B< Press Carbon



Accesorios de prensar en Acero Carbono  
Acessórios de prensar em Aço Carbono ..... 156-164

# >B< Press Carbon

## CARACTERÍSTICAS Y VENTAJAS / CARACTERÍSTICAS E BENEFÍCIOS

- Material: Acero al Carbono Galvanizado
- El Perfil >B< con sus 3 puntos de presión asegura una unión libre de fugas, segura y permanente
- >B< Press Carbon cuenta con una junta, que reduce su sección en dos posiciones causando fugas a baja presión cuando la unión está sin preñar.
- Doble prensado, anterior y posterior a la junta tórica
- El prensado hexagonal, facilita una clara indicación visual de que la unión se ha realizado tanto hidráulica como mecánicamente
- El diseño del perfil nos asegura que el tubo están paralelo con el accesorio, reduciendo el riesgo de daño de la junta durante el montaje.
- Mantiene la continuidad eléctrica.
- Unión en frío para evitar el uso de calor en instalaciones con posible riesgo de daño por temperatura
- Resistencia a la corrosión gracias a 7-15µm de galvanizado.
- Accesorios y empaquetado claramente marcados con NPW (no apto para agua potable)

- Material: Aço Carbono
- Perfil >B< com 3 pontos de pressão, o que garante um conjunto livre de fugas, de forma segura e permanente (12 a 54mm)
- >B< Press tem um O-ring, o que reduz a sua seção em duas posições originando fugas a baixa pressão causando vazamentos quando a união está sem preñar.
- Dupla prensagem, antes e depois do O-ring
- O prensado hexagonal, fornece uma indicação visual clara de que a união se fez tanto hidráulica como mecánicamente.
- O desenho do perfil garante que o tubo fica paralelo com o acessório, reduzindo o risco de danos no O-ring durante a montagem.
- Mantém a continuidade elétrica.
- União fria, o que permite a não utilização de calor em sistemas com possíveis risco de danos por temperatura.
- Resistência à corrosão por galvanização 7-15µm.
- Acessórios e embalagens claramente marcados com NPW (não para água potável).

## APLICACIONES E INFORMACIÓN TÉCNICA / APLICAÇÕES E INFORMAÇÕES TÉCNICAS

Instalaciones de agua sanitaria (fría y caliente)  
 Instalaciones de calefacción  
 Instalaciones solares  
 Instalaciones de calefacción a altas temperaturas. Calefacción central

Instalações de água sanitária (quente e fria)  
 Instalações de aquecimento  
 Instalações solares  
 Instalações de aquecimento a temperaturas mais elevadas. Aquecimento central

Medidas disponibles	12 a 54mm y de 76 a 108mm
Garantía	5 años 10 años con el tubo de >B< Press
Temperaturas de trabajo	De -35°C a 110°C
Presión Hidrostática	16 bar
Material	Acero al Carbono Galvanizado Junta tórica EPDM Opcional Junta tórica FKM Recubrimiento de Zinc
Perfil	Perfil >B< de 12 a 54mm Perfil M de 76 a 108mm

Medidas disponíveis	12 a 54mm e de 76 a 108mm
Garantía	5 anos 10 anos com o tubo de >B< Press
Temperaturas de Trabalho	De -35°C a 110°C
Pressão Hidrostática	16 bar
Material	Aço Carbono EPDM O-ring Opcional FKM O-ring Revestimento de zinco
Perfil	Perfil >B< de 12 a 54mm Perfil M de 76 a 108mm

## NORMATIVA Y CERTIFICACIONES / NORMATIVA E CERTIFICAÇÃO

Referencias certificadas disponibles en los Certificados de Producto / Referências certificadas disponíveis em los Certificados de Produto

ISO 9001  
 EN 1254  
 BS8537 Acero al Carbono Galvanizado



## PASOS DE MONTAJE / MONTAGEM DO ACESSÓRIO



1.- Corte de tubo  
1.- Cortar o tubo



2.- Rebabado  
2.- Rebarbar



3.- Comprobación de la junta tórica  
3.- Verificação da junta tórica

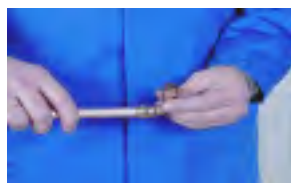

4.- Inserción del tubo en el accesorio  
4.- Encaixar o tubo no acessório



5.- Marcar la inserción  
5.- Marcar a zona



6.- Prensado  
6.- Preñar



**PC-TUBE**

Tubo de Acero al Carbono  
Tubo en Aço Carbono



Medida Diámetro	m/barra	barra/fajo	m/fajo	Código Designação	Precio Preço
12 x 1,2	6			PCTUBE-EU12	8,09 €
15 x 1,2	6			PCTUBE-EU15	8,29 €
18 x 1,2	6			PCTUBE-EU18	10,26 €
22 x 1,5	6			PCTUBE-EU22	13,21 €
28 x 1,5	6			PCTUBE-EU28	17,69 €
35 x 1,5	6			PCTUBE-EU35	23,15 €
42 x 1,5	6			PCTUBE-EU42	26,51 €
54 x 1,5	6			PCTUBE-EU54	38,90 €
76 x 2,0	6			PCTUBE-EU76	99,98 €
89 x 2,0	6			PCTUBE-EU89	115,83 €
108 x 2,0	6			PCTUBE-EU108	142,85 €

**PC5001**

Curva 90° MH  
Curva 90° MF



Medida Diámetro	bolsa saco	caja caixa	Código Designação	Precio Preço
12	10	200	PC5001 0120000	5,02 €
15	10	150	PC5001 0150000	5,96 €
18	10	120	PC5001 0180000	6,74 €
22	10	100	PC5001 0220000	8,56 €
28	5	60	PC5001 0280000	10,54 €
35	5	25	PC5001 0350000	16,51 €
42	5	15	PC5001 0420000	29,91 €
54	1	10	PC5001 0540000	43,81 €
76		1	PC5001 0760000	142,16 €
89		1	PC5001 0890000	187,13 €
108		1	PC5001 1080000	253,42 €

**PC5002**

Curva 90 HH  
Curva 90 FF



Medida Diámetro	bolsa saco	caja caixa	Código Designação	Precio Preço
12	10	200	PC5002 0120000	5,02 €
15	10	150	PC5002 0150000	6,33 €
18	10	120	PC5002 0180000	7,09 €
22	10	100	PC5002 0220000	8,59 €
28	5	60	PC5002 0280000	10,72 €
35	5	25	PC5002 0350000	16,51 €
42	5	15	PC5002 0420000	26,06 €
54	1	3	PC5002 0540000	43,92 €
76		1	PC5002 0760000	159,56 €
89		1	PC5002 0890000	208,72 €
108		1	PC5002 1080000	263,31 €

**PC5030**

Codo 90° MM  
Joelho 90° MM



Medida Diámetro	bolsa saco	caja caixa	Código Designação	Precio Preço
15	5	150	PC5030 0150000	4,80 €
18	5	150	PC5030 0180000	5,72 €
22	5	100	PC5030 0220000	7,83 €
28	5	20	PC5030 0280000	11,24 €
35	2	10	PC5030 0350000	15,27 €
42	1	6	PC5030 0420000	22,03 €

**PC5040**

Curva 45° MH

Curva 45° MF



Medida Diámetro	bolsa saco	caja caixa	Código Designação	Precio Preço
15	10	200	PC5040 0150000	6,58 €
18	10	150	PC5040 0180000	7,18 €
22	10	120	PC5040 0220000	8,62 €
28	5	80	PC5040 0280000	10,52 €
35	5	50	PC5040 0350000	16,50 €
42	5	20	PC5040 0420000	26,74 €
54	1	12	PC5040 0540000	39,90 €
76		1	PC5040 0760000	139,76 €
89		1	PC5040 0890000	177,54 €
108		1	PC5040 1080000	237,82 €

**PC5041**

Curva 45° HH

Curva 45° FF



Medida Diámetro	bolsa saco	caja caixa	Código Designação	Precio Preço
15	10	200	PC5041 0150000	6,40 €
18	10	150	PC5041 0180000	6,87 €
22	10	120	PC5041 0220000	8,21 €
28	5	80	PC5041 0280000	10,44 €
35	5	50	PC5041 0350000	15,73 €
42	5	20	PC5041 0420000	29,20 €
54	1	12	PC5041 0540000	41,03 €
76		1	PC5041 0760000	151,15 €
89		1	PC5041 0890000	192,82 €
108		1	PC5041 1080000	253,11 €

**PC5087**

Salto MM corto

União de cruzamento MM



Medida Diámetro	bolsa saco	caja caixa	Código Designação	Precio Preço
15	5	100	PC5087 0150000	8,64 €
18	5	100	PC5087 0180000	8,86 €
22	5	25	PC5087 0220000	10,94 €
28	5	25	PC5087 0280000	15,81 €

**PC5088**

Salto MM largo

União de cruzamento largo MM



Medida Diámetro	bolsa saco	caja caixa	Código Designação	Precio Preço
15	10	60	PC5088 0150000	37,53 €
22	10	40	PC5088 0220000	47,02 €
28	4	16	PC5088 0280000	68,07 €

**PC5130**Te recta  
Tê simple

Medida Diâmetro	bolsa saco	caja caixa	Código Designação	Precio Preço
12	10	250	PC5130 0121212	8,87 €
15	10	100	PC5130 0151515	10,34 €
18	10	200	PC5130 0181818	11,54 €
22	10	60	PC5130 0222222	11,63 €
28	5	50	PC5130 0282828	15,30 €
35	1	25	PC5130 0353535	19,65 €
42	1	18	PC5130 0424242	25,94 €
54	1	10	PC5130 0545454	35,93 €
76		1	PC5130 0767676	224,32 €
89		1	PC5130 0898989	252,50 €
108		1	PC5130 10800EQ	310,70 €

**PC5130**Te reducida  
Tê de redução

Medida Diâmetro	bolsa saco	caja caixa	Código Designação	Precio Preço
12-15-12mm	5	200	PC5130 0121512	11,80 €
15-12-15mm	5	100	PC5130 0151215	11,28 €
15-18-15mm	5	75	PC5130 0151815	45,46 €
18-12-18mm	5	100	PC5130 0181218	11,74 €
18-15-18mm	5	100	PC5130 0181518	12,45 €
18-22-18mm	10	100	PC5130 0182218	27,33 €
22-12-22mm	5	100	PC5130 0221222	10,56 €
22-15-22mm	5	90	PC5130 0221522	11,18 €
22-18-22mm	5	90	PC5130 0221822	13,74 €
22-28-22mm	10	70	PC5130 0222822	50,99 €
28-15-28mm	5	50	PC5130 0281528	14,01 €
28-18-28mm	5	50	PC5130 0281828	14,43 €
28-22-28mm	5	50	PC5130 0282228	14,49 €
35-15-35mm	1	25	PC5130 0351535	16,38 €
35-18-35mm	5	25	PC5130 0351835	16,97 €
35-22-35mm	1	25	PC5130 0352235	17,61 €
35-28-35mm	1	25	PC5130 0352835	17,99 €
42-15-42mm			PC5130 0421542	23,57 €
42-18-42mm	1	18	PC5130 0421842	28,62 €
42-22-42mm	1	18	PC5130 0422242	23,04 €
42-28-42mm	1	18	PC5130 0422842	23,95 €
42-35-42mm	1	18	PC5130 0423542	24,33 €
54-22-54mm	1	10	PC5130 0542254	26,90 €
54-28-54mm	1	10	PC5130 0542854	27,55 €
54-35-54mm	1	10	PC5130 0543554	28,35 €
54-42-54mm	1	10	PC5130 0544254	30,07 €
76-28-76mm	1	1	PC5130 0762876	193,43 €
76-35-76mm	1	1	PC5130 0763576	199,12 €
76-42-76mm	1	1	PC5130 0764276	202,42 €
76-54-76mm	1	1	PC5130 0765476	208,11 €
89-28-89mm	1	1	PC5130 0892889	223,11 €
89-35-89mm	1	1	PC5130 0893589	229,41 €
89-42-89mm	1	1	PC5130 0894289	238,11 €
89-54-89mm	1	1	PC5130 0895489	244,41 €
89-76-89mm	1	1	PC5130 0897689	259,12 €
108-54-108mm	1	1	PC5130 10854108	310,39 €
108-76-108mm	1	1	PC5130 10876108	349,67 €
108-89-108mm	1	1	PC5130 10889108	358,05 €

**PC5230B**

Brida sellado con junta

Medida Diámetro	bolsa saco	caja caixa	Código Designação	Precio Preço
76	1	1	PC5230B0760000	<b>200,94 €</b>
89	1	1	PC5230B0890000	<b>245,14 €</b>
108	1	1	PC5230B1080000	<b>334,22 €</b>

**PC5230D**

Brida sellado con junta

Medida Diámetro	bolsa saco	caja caixa	Código Designação	Precio Preço
76	1	1	PC5230D0760000	<b>189,63 €</b>
89	1	1	PC5230D0890000	<b>240,26 €</b>
108	1	1	PC5230D1080000	<b>324,66 €</b>

**PC5240**Manguito reducción HH  
União de redução FF

Medida Diámetro	bolsa saco	caja caixa	Código Designação	Precio Preço
22 x 15	10	160	PC5240 0221500	<b>6,46 €</b>
28 x 22	10	60	PC5240 0282200	<b>8,48 €</b>
35 x 28	10	50	PC5240 0352800	<b>12,13 €</b>
42 x 35		20	PC5240 0423500	<b>13,69 €</b>
54 x 42		12	PC5240 0544200	<b>19,89 €</b>

**PC5243**Manguito reducción MH  
União de redução MF

Medida Diámetro	bolsa saco	caja caixa	Código Designação	Precio Preço
15-12mm	10	250	PC5243 0151200	<b>3,65 €</b>
18-12mm	10	200	PC5243 0181200	<b>4,50 €</b>
18-15mm	10	200	PC5243 0181500	<b>4,62 €</b>
22-15mm	10	150	PC5243 0221500	<b>5,25 €</b>
22-18mm	10	150	PC5243 0221800	<b>5,60 €</b>
28-15mm	5	90	PC5243 0281500	<b>5,48 €</b>
28-18mm	5	150	PC5243 0281800	<b>6,76 €</b>
28-22mm	10	50	PC5243 0282200	<b>6,84 €</b>
35-15mm	5	50	PC5243 0351500	<b>8,38 €</b>
35-18mm	5	50	PC5243 0351800	<b>9,29 €</b>
35-22mm	5	50	PC5243 0352200	<b>9,59 €</b>
35-28mm	1	50	PC5243 0352800	<b>9,67 €</b>
42-22mm	5	30	PC5243 0422200	<b>11,65 €</b>
42-28mm	1	50	PC5243 0422800	<b>14,34 €</b>
42-35mm	1	50	PC5243 0423500	<b>12,89 €</b>
54-28mm	1	25	PC5243 0542800	<b>42,04 €</b>
54-35mm	1	25	PC5243 0543500	<b>42,34 €</b>
54-42mm	1	25	PC5243 0544200	<b>43,04 €</b>
76-42mm	1	3	PC5243 0764200	<b>86,07 €</b>
76-54mm	1	3	PC5243 0765400	<b>86,67 €</b>
89-54mm	1	2	PC5243 0895400	<b>102,42 €</b>
89-76mm	1	1	PC5243 0897600	<b>139,76 €</b>
108-54mm	1	2	PC5243 1085400	<b>119,36 €</b>
108-76mm	1	1	PC5243 1087600	<b>154,20 €</b>
108-89mm	1	1	PC5243 1088900	<b>159,36 €</b>

**PC5270**

Manguito HH  
União simple FF



Medida Diámetro	bolsa saco	caja caixa	Código Designação	Precio Preço
12	10	100	PC5270 0120000	3,33 €
15	10	250	PC5270 0150000	4,43 €
18	10	200	PC5270 0180000	4,70 €
22	10	150	PC5270 0220000	5,50 €
28	5	125	PC5270 0280000	6,27 €
35		30	PC5270 0350000	7,98 €
42		25	PC5270 0420000	11,90 €
54		25	PC5270 0540000	15,07 €
76		1	PC5270 0760000	90,28 €
89		1	PC5270 0890000	100,14 €
108		1	PC5270 1080000	122,65 €

**PC5301**

Tapón H  
Tampão F



Medida Diámetro	bolsa saco	caja caixa	Código Designação	Precio Preço
15	10	500	PC5301 0150000	5,96 €
18	10	400	PC5301 0180000	6,34 €
22	10	300	PC5301 0220000	6,82 €
28	5	200	PC5301 0280000	9,99 €
35	1	100	PC5301 0350000	11,76 €
42	1	50	PC5301 0420000	18,96 €
54	1	30	PC5301 0540000	20,62 €
76	1	1	PC5301 0760000	68,35 €
89	1	1	PC5301 0890000	82,48 €
108	1	1	PC5301 1080000	90,28 €

**PC4001G**

Curva 90º rosca M  
Curva 90º rosca M



Medida Diámetro	bolsa saco	caja caixa	Código Designação	Precio Preço
12 x 3/8	5	100	PC4001G0120300	10,24 €
15 x 1/2	10	80	PC4001G0150400	13,58 €
18 x 1/2	5	60	PC4001G0180400	14,21 €
22 x 3/4	5	40	PC4001G0220600	18,14 €
28 x 1	5	30	PC4001G0280800	22,31 €
35 x 11/4		15	PC4001G0351000	33,83 €
42 x 11/2		10	PC4001G0421200	55,80 €
54 x 2		5	PC4001G0541600	82,10 €

**PC4002G**

Curva 90º rosca H  
Curva 90º rosca F



Medida Diámetro	bolsa saco	caja caixa	Código Designação	Precio Preço
15 x 1/2	5	80	PC4002G0150400	29,63 €
18 x 1/2	5	60	PC4002G0180400	31,03 €
18 x 3/4	10	100	PC4002G0180600	29,59 €
22 x 3/4	5	40	PC4002G0220600	36,28 €
28 x 1	5	30	PC4002G0280800	46,83 €
35 x 1-1/4		15	PC4002G0351000	82,83 €
42 x 1-1/2		10	PC4002G0421200	110,08 €
54 x 2		5	PC4002G0541600	137,35 €

**PC4090G**Codo 90° HH  
Joelho 90° FF

Medida Diámetro	bolsa saco	caja caixa	Código Designação	Precio Preço
15 x 1/2	5	80	PC4090G0150400	<b>12,09 €</b>
18 x 1/2	5	80	PC4090G0180400	<b>13,29 €</b>
22 x 1/2	5	60	PC4090G0220400	<b>15,95 €</b>
22 x 3/4	5	50	PC4090G0220600	<b>18,17 €</b>
22 x 1	5	60	PC4090G0220800	<b>18,58 €</b>
28 x 1	5	30	PC4090G0280800	<b>21,85 €</b>

**PC4091G**Codo roscar 90° MM  
Joelho 90° MM

Medida Diámetro	bolsa saco	caja caixa	Código Designação	Precio Preço
15 x 1/2	5	100	PC4091G0150400	<b>41,86 €</b>

**PC4130G**Te con rosca H  
Tê com rosca F

Medida Diámetro	bolsa saco	caja caixa	Código Designação	Precio Preço
15x1/2"x15mm	5	60	PC4130G0150415	<b>11,12 €</b>
18x1/2"x18mm	5	40	PC4130G0180418	<b>11,12 €</b>
22x1/2"x22mm	5	35	PC4130G0220422	<b>11,49 €</b>
22x3/4"x22mm	5	40	PC4130G0220622	<b>15,84 €</b>
28x1/2"x28mm	5	25	PC4130G0280428	<b>13,05 €</b>
28x3/4"x28mm	5	25	PC4130G0280628	<b>16,70 €</b>
28x1"x28mm	5	20	PC4130G0280828	<b>17,29 €</b>
35x1/2"x35mm	1	20	PC4130G0350435	<b>18,36 €</b>
35x3/4"x35mm	1	20	PC4130G0350635	<b>22,93 €</b>
35x1.1/4"x35mm	5	15	PC4130G0351035	<b>30,35 €</b>
42x1/2"x42mm	1	12	PC4130G0420442	<b>32,33 €</b>
42x3/4"x42mm	1	12	PC4130G0420642	<b>33,51 €</b>
42x1.1/2"x42mm	1	20	PC4130G0421242	<b>40,53 €</b>
54x1/2"x54mm	1	8	PC4130G0540454	<b>41,57 €</b>
54x3/4"x54mm	1	5	PC4130G0540654	<b>42,36 €</b>
54x2"x54mm	1	5	PC4130G0541654	<b>51,66 €</b>
76x3/4"x76mm	1	1	PC5130G0760676	<b>157,82 €</b>
89x3/4"x89mm	1	1	PC5130G0890689	<b>223,31 €</b>
108x3/4"x108mm	1	1	PC5130G10806108	<b>250,79 €</b>



**PC4243G**

Manguito con rosca M  
União com rosca M



Medida Diámetro	bolsa saco	caja caixa	Código Designação	Precio Preço
12 x 3/8"	5	130	PC4243G0120300	9,13 €
15 x 1/2"	5	130	PC4243G0150400	8,22 €
18 x 1/2"	5	100	PC4243G0180400	8,32 €
18 x 3/4"	5	80	PC4243G0180600	11,15 €
22 x 1/2"	10	80	PC4243G0220400	11,28 €
22 x 3/4"	5	80	PC4243G0220600	12,67 €
28 x 3/4"	5	50	PC4243G0280600	15,46 €
28 x 1"	5	50	PC4243G0280800	13,10 €
35 x 1"	5	25	PC4243G0350800	24,16 €
35 x 1.1/4"	1	25	PC4243G0351000	21,43 €
42 x 1.1/2"	1	15	PC4243G0421200	29,28 €
54 x 2"	1	12	PC4243G0541600	42,36 €
76 x 2.1/2"	1	1	PC4243G076200	119,17 €
89 x 3"	1	1	PC4243G089240	167,68 €
108 x 4"	1	1	PC4243G108320	201,42 €

**PC4270G**

Manguito con rosca H  
União com rosca F



Medida Diámetro	bolsa saco	caja caixa	Código Designação	Precio Preço
12 x 1/2"	5	130	PC4270G0120400	10,90 €
15 x 1/2"	5	130	PC4270G0150400	8,38 €
18 x 1/2"	5	100	PC4270G0180400	10,06 €
18 x 3/4"	5	80	PC4270G0180600	10,31 €
22 x 1/2"	10	70	PC4270G0220400	10,52 €
22 x 3/4"	5	80	PC4270G0220600	10,36 €
28 x 1/2"	5	50	PC4270G0280400	40,27 €
28 x 3/4"	5	50	PC4270G0280600	16,27 €
28 x 1"	5	50	PC4270G0280800	15,95 €
35 x 1"	5	25	PC4243G0350800	25,51 €
35 x 1.1/4"	5	30	PC4270G0351000	21,48 €
42 x 1.1/2"	1	15	PC4270G0421200	37,27 €
54 x 2"	1	12	PC4270G0541600	44,30 €

**PC4275**

Manguito deslizante  
União deslizante



Medida Diámetro	bolsa saco	caja caixa	Código Designação	Precio Preço
12	5	130	PC4275 0120000	5,23 €
15	5	90	PC4275 0150000	8,04 €
18	5	80	PC4275 0180000	8,74 €
22	5	60	PC4275 0220000	9,30 €
28	5	25	PC4275 0280000	10,38 €
35	1	25	PC4275 0350000	12,04 €
42	1	15	PC4275 0420000	15,16 €
54	1	10	PC4275 0540000	19,83 €
76	1	1	PC5275 0760000	88,67 €
89	1	1	PC5275 0890000	110,91 €
108	1	1	PC5275 1080000	112,70 €

**PC4330G**

Unión tres piezas sellado con junta HH

Medida Diámetro	bolsa saco	caja caixa	Código Designação	Precio Preço
15 x 1/2"	5	50	PC4330G0150400	45,51 €
18 x 1/2"	5	50	PC4330G0180400	62,13 €
22 x 3/4"	5	0	PC4330G0220600	74,68 €
28 x 1"	5	0	PC4330G0280800	117,26 €
35 x 1.1/4"	5	0	PC4330G0351000	141,48 €
54 x 2"	1	0	PC4330G0541600	385,97 €

**PC4331G**

Unión tres piezas sellado con junta HM

Medida Diámetro	bolsa saco	caja caixa	Código Designação	Precio Preço
15 x 1/2"	5	80	PC4331G0150400	31,87 €
22 x 3/4"	5	50	PC4331G0220600	44,07 €
28 x 1"	5	50	PC4331G0280800	71,02 €
35 x 1.1/4"	5	25	PC4331G0351000	97,65 €
42 x 1.1/2"	1	20	PC4331G0421200	148,18 €
54 x 2"	1	15	PC4331G0541600	290,76 €

**PC4359G**

Racor loco HH

Medida Diámetro	bolsa saco	caja caixa	Código Designação	Precio Preço
15 x 3/4"	5	100	PC4359G0150600	34,85 €
18 x 3/4"	5	0	PC4359G0180600	35,67 €
22 x 1"	5	100	PC4359G0220800	56,23 €
28 x 1.1/4"	5	100	PC4359G0281000	59,72 €
35 x 1.1/2"	5	100	PC4359G0351200	84,79 €
42 x 1.3/4"	1	0	PC4359G0421400	107,33 €
42 x 2"	0	10	PC4359G0421600	145,78 €
54 x 2.3/8"	1	0	PC4359G0541900	166,17 €
54 x 2.1/2"	0	10	PC4359G0542000	220,59 €



Accesorios de prensar en Acero Inoxidable  
Acessórios de prensar em Aço Inoxidável ..... 166-173

## CARACTERÍSTICAS Y VENTAJAS / CARACTERÍSTICAS E BENEFÍCIOS

- Material: Acero Inoxidable M316L
- El Perfil M que asegura una unión libre de fugas, segura y permanente (15mm a 54mm)
- El prensado hexagonal, facilita una clara indicación visual de que la unión se ha realizado tanto hidráulica como mecánicamente
- El diseño del perfil nos asegura que el tubo están paralelo con el accesorio, reduciendo el riesgo de daño de la junta durante el montaje.
- Mantiene la continuidad eléctrica.
- Unión en frío para evitar el uso de calor en instalaciones con posible riesgo de daño por temperatura
- Perfil M en medidas de 15mm a 54mm

- Material: Aço Inoxidável M316L
- Perfil M que garante um conjun-to livre de fugas, de forma segura e permanente (15 a 54mm)
- O prensado hexagonal, fornece uma indicação visual clara de que a união se fez tanto hidráulica como mecánicamente.
- O desenho do perfil garante que o tubo fica paralelo com o acessório, reduzindo o risco de danos no O-ring durante a montagem.
- Mantém a continuidade eléctrica.
- União fria, o que permite a não utilização de calor em sistemas com possíveis risco de danos por temperatura.
- Perfil M nos tamanhos de 15mm a 54mm

## APLICACIONES E INFORMACIÓN TÉCNICA / APLICAÇÕES E INFORMAÇÕES TÉCNICAS

Instalaciones de agua potable  
 Instalaciones sanitarias (agua fría y caliente)  
 Instalaciones de calefacción a altas temperaturas. Calefacción central  
 Instalaciones de aire comprimido

Instalações de água potável  
 Instalações de água sanitária (quente e fria)  
 Instalações de aquecimento a temperaturas mais elevadas. Aquecimento central  
 Instalações de ar comprimido

Medidas disponibles	15 a 54mm
Garantía	10 años
Temperaturas de trabajo	De -35°C a 110°C
Presión Hidrostática	16 bar
Material	Acero Inoxidable
	Junta tórica EPDM
Perfil	Perfil M de 15 a 54mm

Medidas disponíveis	15 a 54mm
Garantía	10 anos
Temperaturas de trabajo	De -35°C a 110°C
Presión Hidrostática	16 bar
Material	Aço Inoxidável
	Junta tórica EPDM
Perfil	Perfil M de 15 a 54mm

## NORMATIVA Y CERTIFICACIONES / NORMATIVA E CERTIFICAÇÃO

Referencias certificadas disponibles en los Certificados de Producto / Referências certificadas disponíveis em los Certificados de Produto

ISO 9001  
 EN 1254



## PASOS DE MONTAJE / MONTAGEM DO ACESSÓRIO



1. Corte de tubo  
 1. Cortar o tubo



2. Rebabado  
 2. Rebarbar

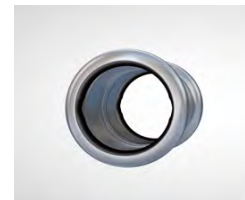

3. Comprobación de la junta tórica  
 3. Verificação da junta tórica



4. Marcar la inserción  
 4. Marcar ponto da inserção



5. Prensado  
 5. Prensado



6. Unión completada  
 6. União concluída

## PSTUBE

Tubo de Acero Inoxidable  
 (barra 6m)

Tubo en Aço Inoxidável  
 (barra 6m)



Medida Diámetro	m/barra	barra/fajo	m/fajo	Código Designação	Precio Preço
15 - 0,6	6		1.014	PSTUBE-304-15T	10,25 €
18 - 0,7	6		1.014	PSTUBE-304-18T	12,32 €
22 - 0,7	6		762	PSTUBE-304-22T	16,63 €
28 - 0,8	6		546	PSTUBE-304-28T	20,74 €
35 - 1,0	6		546	PSTUBE-304-35T	30,40 €
42 - 1,2	6		546	PSTUBE-304-42T	37,43 €
54 - 1,2	6		366	PSTUBE-304-54T	48,18 €
15 - 1,0	6		1.014	PSTUBE-316-15	11,39 €
18 - 1,0	6		1.014	PSTUBE-316-18	13,69 €
22 - 1,2	6		762	PSTUBE-316-22	18,48 €
28 - 1,2	6		546	PSTUBE-316-28	23,04 €
35 - 1,5	6		546	PSTUBE-316-35	33,78 €
42 - 1,5	6		546	PSTUBE-316-42	41,59 €
54 - 1,5	6		366	PSTUBE-316-54	53,53 €

## PS26001

Curva 90º MH

Curva 90º MF



Medida Diámetro	bolsa saco	caja caixa	Código Designação	Precio Preço
15	10	200	PS26001 0150000	6,83 €
18	10	150	PS26001 0180000	7,73 €
22	10	70	PS26001 0220000	9,81 €
28	5	60	PS26001 0280000	12,09 €
35	5	30	PS26001 0350000	18,93 €
42	1	20	PS26001 0420000	34,30 €
54	1	8	PS26001 0540000	50,23 €

## PS26002

Curva 90º HH

Curva 90º FF



Medida Diámetro	bolsa saco	caja caixa	Código Designação	Precio Preço
15	10	200	PS26002 0150000	7,26 €
18	10	150	PS26002 0180000	8,13 €
22	10	70	PS26002 0220000	9,85 €
28	5	50	PS26002 0280000	12,29 €
35	5	30	PS26002 0350000	18,93 €
42	1	20	PS26002 0420000	29,88 €
54	1	10	PS26002 0540000	50,36 €

## PS26040

Curva 45º MH

Curva 90º MF



Medida Diámetro	bolsa saco	caja caixa	Código Designação	Precio Preço
15	10	200	PS26040 0150000	7,55 €
18	10	100	PS26040 0180000	8,23 €
22	10	80	PS26040 0220000	9,88 €
28	5	50	PS26040 0280000	12,06 €
35	5	40	PS26040 0350000	18,92 €
42	1	20	PS26040 0420000	30,65 €
54	1	10	PS26040 0540000	45,75 €

**PS26041**

Curva 45° HH  
Curva 45° FF



Medida Diâmetro	bolsa saco	caja caixa	Código Designação	Precio Preço
15	10	200	PS26041 0150000	7,33 €
18	10	160	PS26041 0180000	7,88 €
22	10	80	PS26041 0220000	9,41 €
28	5	50	PS26041 0280000	11,97 €
35	5	40	PS26041 0350000	18,03 €
42	1	10	PS26041 0420000	33,48 €
54	1	10	PS26041 0540000	47,04 €

**PS26085**

Salto MM largo  
União de cruzamento MM largo



Medida Diâmetro	bolsa saco	caja caixa	Código Designação	Precio Preço
15	1	65	PS26085 0150000	43,03 €
18	1	30	PS26085 0180000	48,76 €
22	1	20	PS26085 0220000	53,91 €
28	1	10	PS26085 0280000	78,05 €

**PS26130**

Te recta HH  
Tê simple FF



Medida Diâmetro	bolsa saco	caja caixa	Código Designação	Precio Preço
15	10	150	PS26130 0151515	11,86 €
18	10	120	PS26130 0181818	13,23 €
22	10	70	PS26130 0222222	13,34 €
28	5	50	PS26130 0282828	17,54 €
35	5	30	PS26130 0353535	22,53 €
42	1	15	PS26130 0424242	30,58 €
54	1	10	PS26130 0545454	41,20 €

**PS26130**

Te reducida HHH  
Tê redução FFF



Medida Diâmetro	bolsa saco	caja caixa	Código Designação	Precio Preço
18 - 15 - 18	10	120	PS26130 0181518	12,69 €
22 - 15 - 22	10	70	PS26130 0221522	12,82 €
22 - 18 - 22	10	70	PS26130 0221822	15,75 €
28 - 15 - 28	5	50	PS26130 0281528	16,06 €
28 - 18 - 28	10	50	PS26130 0281828	16,55 €
28 - 22 - 28	5	50	PS26130 0282228	16,61 €
35 - 15 - 35	5	30	PS26130 0351535	18,83 €
35 - 18 - 35	5	30	PS26130 0351835	19,19 €
35 - 22 - 35	5	30	PS26130 0352235	19,71 €
35 - 28 - 35	5	30	PS26130 0352835	20,48 €
42 - 15 - 42	1	12	PS26130 0421542	28,88 €
42 - 22 - 42	1	15	PS26130 0422242	28,94 €
42 - 28 - 42	1	15	PS26130 0422842	29,51 €
42 - 35 - 42	1	15	PS26130 0423542	29,79 €
54 - 15 - 54	1	8	PS26130 0541554	33,38 €
54 - 22 - 54	1	10	PS26130 0542254	33,38 €
54 - 28 - 54	1	10	PS26130 0542854	34,16 €
54 - 35 - 54	1	10	PS26130 0543554	35,72 €
54 - 42 - 54	1	10	PS26130 0544254	37,27 €



## PS26130

Te reducida HHH  
 Tê redução FFF



Medida Diámetro	bolsa saco	caja caixa	Código Designação	Precio Preço
76-22-76			PS26130 0762276	299,78 €
76-28-76			PS26130 0762876	304,51 €
76-35-76			PS26130 0763576	313,47 €
76-42-76			PS26130 0764276	318,66 €
76-54-76			PS26130 0765476	327,63 €
89-22-89			PS26130 0892289	342,27 €
89-28-89			PS26130 0892889	351,24 €
89-35-89			PS26130 0893589	361,16 €
89-42-89			PS26130 0894289	374,85 €
89-54-89			PS26130 0895489	384,77 €
108-22-108			PS26T 108022108	431,95 €
108-28-108			PS26T 108028108	446,14 €
108-35-108			PS26T 108035108	458,43 €
108-42-108			PS26T 108042108	469,26 €
108-54-108			PS26T 108054108	488,64 €

## PS26243

Manguito de reducción MH  
 União redução MF



Medida Diámetro	bolsa saco	caja caixa	Código Designação	Precio Preço
18 - 15	10	150	PS26243 0181500	5,30 €
22 - 15	10	120	PS26243 0221500	6,02 €
22 - 18	10	120	PS26243 0221800	6,42 €
28 - 15	5	100	PS26243 0281500	6,94 €
28 - 18	5	100	PS26243 0281800	7,75 €
28 - 22	5	100	PS26243 0282200	7,85 €
35 - 15	5	50	PS26243 0351500	10,68 €
35 - 18	5	50	PS26243 0351800	10,79 €
35 - 22	5	50	PS26243 0352200	11,00 €
35 - 28	5	60	PS26243 0352800	11,08 €
42 - 15	1	30	PS26243 0421500	14,39 €
42 - 22	1	27	PS26243 0422200	14,77 €
42 - 28	1	30	PS26243 0422800	16,44 €
42 - 35	1	30	PS26243 0423500	16,50 €
54 - 15	1	10	PS26243 0541500	43,46 €
54 - 22	1	10	PS26243 0542200	47,31 €
54 - 28	1	20	PS26243 0542800	48,20 €
54 - 35	1	20	PS26243 0543500	48,55 €
54 - 42	1	20	PS26243 0544200	49,35 €
76-22			PS26243 0762200	223,68 €
76-28			PS26243 0762800	215,18 €
76-35			PS26243 0763500	207,43 €
76-42			PS26243 0764200	135,49 €
76-54			PS26243 0765400	136,44 €
89-42			PS26243 0894200	168,07 €
89-54			PS26243 0895400	161,24 €
108-54			PS26243 1085400	187,90 €

**PS26270****Manguito HH  
União FF**

Medida Diâmetro	bolsa saco	caja caixa	Código Designação	Precio Preço
15	10	300	PS26270 0150000	5,08 €
18	10	200	PS26270 0180000	5,38 €
22	10	150	PS26270 0220000	6,30 €
28	5	100	PS26270 0280000	7,19 €
35	5	60	PS26270 0350000	9,15 €
42	1	40	PS26270 0420000	13,65 €
54	1	25	PS26270 0540000	17,28 €

**PS26275****Manguito deslizante  
União deslizante**

Medida Diâmetro	bolsa saco	caja caixa	Código Designação	Precio Preço
15	10	100	PS26275 0150000	9,22 €
18	10	100	PS26275 0180000	10,03 €
22	10	100	PS26275 0220000	10,67 €
28	5	50	PS26275 0280000	11,90 €
35	5	30	PS26275 0350000	13,81 €
42	1	20	PS26275 0420000	17,38 €
54	1	15	PS26275 0540000	22,74 €

**PS26230B****Brida**

Medida Diâmetro	bolsa saco	caja caixa	Código Designação	Precio Preço
15	1	24	PS26230B0150000	88,62 €
18	1	24	PS26230B0180000	94,20 €
22	1	12	PS26230B0220000	99,19 €
28	1	12	PS26230B0280000	116,69 €
35	1	8	PS26230B0350000	188,61 €
42	1	4	PS26230B0420000	252,25 €
54	1	4	PS26230B0540000	302,14 €

**PS26301****Tapón H  
Tampão F**

Medida Diâmetro	bolsa saco	caja caixa	Código Designação	Precio Preço
15	10	350	PS26301 0150000	6,65 €
18	10	250	PS26301 0180000	8,02 €
22	10	200	PS26301 0220000	8,59 €
28	5	150	PS26301 0280000	10,31 €
35	5	50	PS26301 0350000	14,97 €
42	1	50	PS26301 0420000	19,48 €
54	1	25	PS26301 0540000	23,43 €

**PS26090G****Codo 90° HH  
Joelho 90° FF**

Medida Diâmetro	bolsa saco	caja caixa	Código Designação	Precio Preço
15 - 1/2"	10	120	PS26090G0150400	13,86 €
18 - 1/2"	10	100	PS26090G0180400	15,24 €
22 - 1/2"	10	50	PS26090G0220400	18,29 €
22 - 3/4"	10	50	PS26090G0220600	20,83 €
28 - 1"	5	40	PS26090G0280800	25,05 €
35 - 1 1/4"	5	20	PS26090G0351000	37,01 €

## PS26092G

Codo 90° MH  
 Joelho 90° MF



Medida Diâmetro	bolsa saco	caja caixa	Código Designação	Precio Preço
15 - 1/2"	10	80	PS26092G0150400	14,77 €
18 - 1/2"	10	80	PS26092G0180400	15,24 €
22 - 3/4"	10	50	PS26092G0220600	20,89 €
28 - 1"	5	25	PS26092G0280800	26,15 €
35 - 1 1/4"	5	25	PS26092G0351000	31,32 €
42 - 1 1/2"	1	20	PS26092G0421200	66,08 €
54 - 2"	1	15	PS26092G0541600	75,50 €

## PS26130G

Te con rosca hembra  
 Tê com rosca fêmea



Medida Diâmetro	bolsa saco	caja caixa	Código Designação	Precio Preço
15 - 1/2" - 15	10	120	PS26130G0150415	12,88 €
18 - 1/2" - 18	10	120	PS26130G0180418	13,03 €
18 - 3/4" - 18	10	100	PS26130G0180618	13,61 €
22 - 1/2" - 22	10	70	PS26130G0220422	14,20 €
22 - 3/4" - 22	10	70	PS26130G0220622	14,64 €
28 - 1/2" - 28	10	50	PS26130G0280428	16,07 €
28 - 3/4" - 28	5	50	PS26130G0280628	16,79 €
28 - 1" - 28	5	40	PS26130G0280828	18,61 €
35 - 1/2" - 35	5	30	PS26130G0350435	20,37 €
35 - 3/4" - 35	5	30	PS26130G0350635	27,69 €
35 - 1" - 35	5	10	PS26130G0350835	22,87 €
35 - 1 1/4" - 35	5	30	PS26130G0351035	34,79 €
42 - 1/2" - 42	1	15	PS26130G0420442	37,99 €
42 - 3/4" - 42	1	15	PS26130G0420642	40,71 €
42 - 1" - 42	1	10	PS26130G0420842	40,91 €
42 - 1 1/2" - 42	1	15	PS26130G0421242	46,47 €
54 - 1/2" - 54	1	10	PS26130G0540454	47,67 €
54 - 3/4" - 54	1	10	PS26130G0540654	48,57 €
54 - 1" - 54	1	4	PS26130G0540854	49,19 €
54 - 2" - 54	1	10	PS26130G0541654	59,24 €

## PS26133G

Te con rosca macho  
 Tê com rosca macho



Medida Diâmetro	bolsa saco	caja caixa	Código Designação	Precio Preço
15 - 3/8" - 15	10	100	PS26133G0150315	25,87 €
15 - 1/2" - 15	10	100	PS26133G0150415	27,50 €
22 - 3/4" - 22	10	60	PS26133G0220622	30,62 €
28 - 1" - 28	5	50	PS26133G0280828	34,54 €
35 - 1 1/4" - 35	5	25	PS26133G0351035	36,93 €

**PS26243G**

Manguito con rosca macho  
União com rosca macho



Medida Diámetro	bolsa saco	caja caixa	Código Designação	Precio Preço
15 - 3/8"	10	100	PS26243G0150300	9,62 €
15 - 1/2"	10	140	PS26243G0150400	9,73 €
15 - 3/4"	10	100	PS26243G0150600	10,30 €
18 - 1/2"	10	150	PS26243G0180400	10,54 €
18 - 3/4"	10	130	PS26243G0180600	12,79 €
22 - 1/2"	10	130	PS26243G0220400	13,93 €
22 - 3/4"	10	120	PS26243G0220600	14,53 €
22 - 1"	10	90	PS26243G0220800	15,11 €
28 - 3/4"	10	100	PS26243G0280600	15,35 €
28 - 1"	5	50	PS26243G0280800	15,41 €
28 - 1 1/4"	5	40	PS26243G0281000	23,11 €
35 - 1"	5	60	PS26243G0350800	24,44 €
35 - 1 1/4"	5	40	PS26243G0351000	24,78 €
35 - 1 1/2"	5	30	PS26243G0351200	30,51 €
42 - 1 1/4"	1	20	PS26243G0421000	31,90 €
42 - 1 1/2"	1	30	PS26243G0421200	33,57 €
54 - 1 1/2"	1	15	PS26243G0541200	42,23 €
54 - 2"	1	20	PS26243G0541600	48,57 €

**PS26270G**

Manguito con rosca hembra  
União com rosca fêmea



Medida Diámetro	bolsa saco	caja caixa	Código Designação	Precio Preço
15 - 3/8"	10	100	PS26270G0150300	9,98 €
15 - 1/2"	10	180	PS26270G0150400	9,98 €
15 - 3/4"	10	140	PS26270G0150600	11,44 €
18 - 1/2"	10	150	PS26270G0180400	11,54 €
18 - 3/4"	10	130	PS26270G0180600	12,31 €
22 - 1/2"	10	100	PS26270G0220400	12,21 €
22 - 3/4"	10	120	PS26270G0220600	12,21 €
22 - 1"	10	90	PS26270G0220800	14,76 €
28 - 3/4"	5	100	PS26270G0280600	15,56 €
28 - 1"	5	70	PS26270G0280800	19,04 €
28 - 1 1/4"	5	40	PS26270G0281000	20,12 €
35 - 1"	5	30	PS26270G0350800	23,38 €
35 - 1 1/4"	5	40	PS26270G0351000	23,51 €
35 - 1 1/2"	5	20	PS26270G0351200	31,58 €
42 - 1 1/4"	1	20	PS26270G0421000	32,89 €
42 - 1 1/2"	1	30	PS26270G0421200	32,89 €
54 - 1 1/2"	1	10	PS26270G0541200	44,46 €
54 - 2"	1	20	PS26270G0541600	43,94 €

**PS26341G**

Unión tres piezas HM  
União tres peças FM



Medida Diámetro	bolsa saco	caja caixa	Código Designação	Precio Preço
15 - 1/2"	5	100	PS26341G0150400	34,12 €
18 - 1/2"	5	80	PS26341G0180400	38,46 €
22 - 3/4"	5	60	PS26341G0220600	54,18 €
28 - 1"	5	40	PS26341G0280800	74,92 €
35 - 1 1/4"	1	25	PS26341G0351000	112,38 €
42 - 1 1/2"	1	18	PS26341G0421200	169,91 €
54 - 2"	1	10	PS26341G0541600	280,95 €

## PS26002G

Racor Loco curvo tuerca H  
 Terminal com porca F



Medida Diámetro	bolsa saco	caja caixa	Código Designação	Precio Preço
15 - 1/2"	10	100	PS26002G0150400	<b>33,98 €</b>
18 - 1/2"	10	100	PS26002G0180400	<b>35,58 €</b>
22 - 3/4"	10	60	PS26002G0220600	<b>41,60 €</b>
28 - 1"	5	40	PS26002G0280800	<b>53,70 €</b>
35 - 1.1/4"	1	25	PS26002G0351000	<b>94,98 €</b>
42 - 1.1/2"	1	20	PS26002G0421200	<b>126,22 €</b>
54 - 2"	1	10	PS26002G0541600	<b>157,48 €</b>

## PS26355

Racor Loco recto con tuerca H  
 Terminal com porca F



Medida Diámetro	bolsa saco	caja caixa	Código Designação	Precio Preço
15 - 1/2"	10	100	PS26355 0150400	<b>15,34 €</b>
18 - 3/4"	10	120	PS26355 0180600	<b>17,62 €</b>
22 - 3/4"	10	100	PS26355 0220600	<b>19,71 €</b>
22 - 1"	10	50	PS26355 0220800	<b>22,63 €</b>
28 - 1"	5	75	PS26355 0280800	<b>24,45 €</b>
35 - 1.1/4"	5	20	PS26355 0351000	<b>43,71 €</b>
42 - 1.1/2"	1	20	PS26355 0421200	<b>62,97 €</b>
54 - 2"	1	10	PS26355 0541600	<b>82,22 €</b>

## PS26471G

Codo fijación rosca H  
 Joelho com pater F



Medida Diámetro	bolsa saco	caja caixa	Código Designação	Precio Preço
15 - 1/2"	10	60	PS26471G0150400	<b>18,77 €</b>
18 - 1/2"	10	50	PS26471G0180400	<b>23,08 €</b>
22 - 3/4"	5	35	PS26471G0220600	<b>32,48 €</b>







Accesorios de prensar en Acero Inoxidable  
Acessórios de prensar em Aço Inoxidável ..... 176-183

## CARACTERÍSTICAS Y VENTAJAS / CARACTERÍSTICAS E BENEFÍCIOS

- Material: Acero Inoxidable
- El Perfil >B< con sus 3 puntos de presión asegura una unión libre de fugas, segura y permanente (12mm a 54mm)
- Doble prensado, anterior y posterior a la junta tórica
- El prensado hexagonal, facilita una clara indicación visual de que la unión se ha realizado tanto hidráulica como mecánicamente
- El diseño del perfil nos asegura que el tubo están paralelo con el accesorio, reduciendo el riesgo de daño de la junta durante el montaje.
- Mantiene la continuidad eléctrica.
- Unión en frío para evitar el uso de calor en instalaciones con posible riesgo de daño por temperatura
- Perfil >B< en medidas de 12mm a 54mm

- Material: Aço Inoxidável
- Perfil >B< com 3 pontos de pressão, o que garante um conjunto livre de fugas, de forma segura e permanente (12 a 54mm)
- Dupla prensagem, antes e depois do O-ring
- O prensado hexagonal, fornece uma indicação visual clara de que a união se fez tanto hidráulica como mecánicamente.
- O desenho do perfil garante que o tubo fica paralelo com o acessório, reduzindo o risco de danos no O-ring durante a montagem.
- Mantém a continuidade eléctrica.
- União fria, o que permite a não utilização de calor em sistemas com possíveis risco de danos por temperatura.
- Perfil >B< nos tamanhos de 12mm a 54mm

## APLICACIONES E INFORMACIÓN TÉCNICA / APLICAÇÕES E INFORMAÇÕES TÉCNICAS

Instalaciones de agua potable

Instalaciones sanitarias (agua fría y caliente)

Instalaciones de calefacción a altas temperaturas. Calefacción central

Instalaciones de aire comprimido

Instalações de água potável

Instalações de água sanitária (quente e fria)

Instalações de aquecimento a temperaturas mais elevadas. Aquecimento central

Instalações de ar comprimido

Medidas disponibles	12 a 108mm
Garantía	5 años
	10 años con el tubo de >B< Press
Temperaturas de trabajo	De -35°C a 110°C
Presión Hidrostática	16 bar
Material	Acero Inoxidable
	Junta tórica EPDM
Perfil	Perfil >B< de 12 a 54mm
	Perfil M de 76 a 108mm

Medidas disponíveis	12 a 108mm
Garantía	5 anos
	10 anos com o tubo de >B< Press
Temperaturas de trabalho	De -35°C a 110°C
Presión Hidrostática	16 bar
Material	Aço Inoxidável
	Junta tórica EPDM
Perfil	Perfil >B< de 12 a 54mm
	Perfil M de 76 a 108mm

## NORMATIVA Y CERTIFICACIONES / NORMATIVA E CERTIFICAÇÃO

Referencias certificadas disponibles en los Certificados de Producto / Referências certificadas disponíveis em los Certificados de Produto

ISO 9001  
EN 1254



WRAS



## PASOS DE MONTAJE / MONTAGEM DO ACESSÓRIO



1. Corte de tubo  
1. Cortar o tubo



2. Rebabado  
2. Rebarbar



3. Comprobación de la junta tórica  
3. Verificação da junta tórica

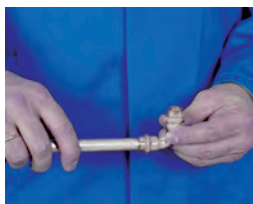

4. Inserción del tubo en el accesorio  
4. Encaixar o tubo no acessório



5. Marcar la inserción  
5. Marcar o ponto da inserção



6. Prensado  
6. Prensado

**PSTUBE**

Tubo de Acero Inoxidable  
Tubo en Aço Inoxidável



Medida Diámetro	m/barra	barra/fajo	m/fajo	Código Designação	Precio Preço
15 - 1,0	6		1.014	PSTUBE-316-15	11,39 €
18 - 1,0	6		1.014	PSTUBE-316-18	13,69 €
22 - 1,2	6		762	PSTUBE-316-22	18,48 €
28 - 1,2	6		546	PSTUBE-316-28	23,04 €
35 - 1,5	6		546	PSTUBE-316-35	33,78 €
42 - 1,5	6		546	PSTUBE-316-42	41,59 €
54 - 1,5	6		366	PSTUBE-316-54	53,53 €

**PS5001**

Curva 90° MH  
Curva 90° MF



Medida Diámetro	bolsa saco	caja caixa	Código Designação	Precio Preço
15	5	100	PS5001 0150000	8,42 €
18	5	100	PS5001 0180000	9,53 €
22	5	50	PS5001 0220000	12,09 €
28	5	30	PS5001 0280000	15,63 €
35	5	15	PS5001 0350000	23,34 €
42	1	10	PS5001 0420000	42,28 €
54	1	6	PS5001 0540000	61,92 €

**PS5002**

Curva 90° HH  
Curva 90° FF



Medida Diámetro	bolsa saco	caja caixa	Código Designação	Precio Preço
15	10	100	PS5002 0150000	8,95 €
18	10	80	PS5002 0180000	10,03 €
22	10	50	PS5002 0220000	12,15 €
28	5	20	PS5002 0280000	15,15 €
35	5	10	PS5002 0350000	23,34 €
42	1	10	PS5002 0420000	36,83 €
54	1	6	PS5002 0540000	62,08 €

**PS5030**

Curva 90° MM  
Curva 90° MM



Medida Diámetro	bolsa saco	caja caixa	Código Designação	Precio Preço
15	5	50	PS5030 0150000	7,42 €
18	5	50	PS5030 0180000	8,84 €
22	5	30	PS5030 0220000	12,10 €
28	5	20	PS5030 0280000	17,38 €
35	1	10	PS5030 0350000	23,61 €
42	1	10	PS5030 0420000	34,05 €
54	1	6	PS5030 0540000	52,92 €

**PS5040**

Curva 45° MH  
Curva 45° MF



Medida Diâmetro	bolsa saco	caja caixa	Código Designação	Precio Preço
15	10	100	PS5040 0150000	9,30 €
18	10	100	PS5040 0180000	10,15 €
22	10	50	PS5040 0220000	12,18 €
28	5	25	PS5040 0280000	14,87 €
35	5	20	PS5040 0350000	23,32 €
42	1	10	PS5040 0420000	37,79 €
54	1	6	PS5040 0540000	56,40 €

**PS5041**

Curva 45° HH  
Curva 45° FF



Medida Diâmetro	bolsa saco	caja caixa	Código Designação	Precio Preço
15	10	100	PS5041 0150000	9,04 €
18	10	100	PS5041 0180000	9,71 €
22	10	50	PS5041 0220000	11,60 €
28	5	25	PS5041 0280000	14,76 €
35	5	20	PS5041 0350000	22,23 €
42	1	10	PS5041 0420000	41,27 €
54	1	10	PS5041 0540000	57,99 €

**PS5087**

Salto MM corto  
União de cruzamento MM corto



Medida Diâmetro	bolsa saco	caja caixa	Código Designação	Precio Preço
15	5	50	PS5087 0150000	11,63 €
18	5	30	PS5087 0180000	13,70 €
22	1	10	PS5087 0220000	16,91 €
28	5	10	PS5087 0280000	24,44 €

**PS5088**

Salto MM largo  
União de cruzamento MM largo



Medida Diâmetro	bolsa saco	caja caixa	Código Designação	Precio Preço
15	5	50	PS5088 0150000	46,41 €
18	5	30	PS5088 0180000	52,59 €
22	1	14	PS5088 0220000	58,15 €
28	1	10	PS5088 0280000	84,19 €

**PS5130**

Te recta  
Tê simple



Medida Diâmetro	bolsa saco	caja caixa	Código Designação	Precio Preço
15	10	50	PS5130 0151515	14,62 €
18	10	50	PS5130 0181818	16,31 €
22	10	20	PS5130 0222222	16,44 €
28	5	20	PS5130 0282828	21,63 €
35	1	10	PS5130 0353535	27,77 €
42	1	10	PS5130 0424242	37,69 €
54	1	6	PS5130 0545454	50,79 €

**PS5130**Te reducida  
Tê redução

Medida Diámetro	bolsa saco	caja caixa	Código Designação	Precio Preço
18 - 15 - 18	5	50	PS5130 0181518	15,64 €
22 - 15 - 22	5	30	PS5130 0221522	15,80 €
22 - 18 - 22	5	30	PS5130 0221822	19,42 €
28 - 15 - 28	5	20	PS5130 0281528	19,80 €
28 - 18 - 28	5	20	PS5130 0281828	20,40 €
28 - 22 - 28	5	20	PS5130 0282228	20,48 €
35 - 15 - 35	1	14	PS5130 0351535	23,22 €
35 - 18 - 35	1	14	PS5130 0351835	23,66 €
35 - 22 - 35	1	14	PS5130 0352235	24,29 €
35 - 28 - 35	1	14	PS5130 0352835	25,25 €
42 - 22 - 42	1	6	PS5130 0422242	35,68 €
42 - 28 - 42	1	6	PS5130 0422842	36,37 €
42 - 35 - 42	1	6	PS5130 0423542	36,72 €
54 - 22 - 54	1	4	PS5130 0542254	41,15 €
54 - 28 - 54	1	4	PS5130 0542854	42,11 €
54 - 35 - 54	1	4	PS5130 0543554	44,03 €
54 - 42 - 54	1	4	PS5130 0544254	45,94 €

**PS5243**Manguito de reducción MH  
União redução MF

Medida Diámetro	bolsa saco	caja caixa	Código Designação	Precio Preço
18 - 15	10	100	PS5243 0181500	7,57 €
22 - 15	10	100	PS5243 0221500	8,45 €
22 - 18	10	100	PS5243 0221800	8,55 €
28 - 15	5	100	PS5243 0281500	9,19 €
28 - 18	5	100	PS5243 0281800	9,56 €
28 - 22	5	50	PS5243 0282200	10,90 €
35 - 18	1	50	PS5243 0351800	16,81 €
35 - 22	1	50	PS5243 0352200	17,25 €
35 - 28	1	50	PS5243 0352800	13,66 €
42 - 28	1	30	PS5243 0422800	20,27 €
42 - 35	1	20	PS5243 0423500	20,34 €
54 - 28	1	10	PS5243 0542800	59,41 €
54 - 35	1	10	PS5243 0543500	59,85 €
54 - 42	1	10	PS5243 0544200	60,83 €
76 - 42	1	1	PS5243 0764200	139,19 €

**PS5270**Manguito HH  
União FF

Medida Diámetro	bolsa saco	caja caixa	Código Designação	Precio Preço
15	10	100	PS5270 0150000	6,26 €
18	10	100	PS5270 0180000	6,64 €
22	10	50	PS5270 0220000	7,77 €
28	5	50	PS5270 0280000	9,14 €
35	5	25	PS5270 0350000	11,77 €
42	1	20	PS5270 0420000	17,78 €
54	1	14	PS5270 0540000	23,70 €

**PS5301**Tapón H  
Tampão F

Medida Diámetro	bolsa saco	caja caixa	Código Designação	Precio Preço
15	10	500	PS5301 0150000	<b>8,19 €</b>
18	10	400	PS5301 0180000	<b>9,89 €</b>
22	10	400	PS5301 0220000	<b>10,59 €</b>
28	5	150	PS5301 0280000	<b>12,71 €</b>
35	1	100	PS5301 0350000	<b>18,45 €</b>
42	1	50	PS5301 0420000	<b>24,01 €</b>
54	1	25	PS5301 0540000	<b>28,88 €</b>



**PS4001G**

Curva 90° rosca M  
Curva 90° rosca M



Medida Diámetro	bolsa saco	caja caixa	Código Designação	Precio Preço
15 - 1/2"	10	80	PS4001G0150400	13,40 €
18 - 1/2"	5	60	PS4001G0180400	13,95 €
18 - 3/4"	5	50	PS4001G0180600	17,33 €
22 - 3/4"	5	40	PS4001G0220600	19,14 €
28 - 1"	5	30	PS4001G0280800	26,36 €
35 - 1 1/4"	5	10	PS4001G0351000	36,58 €
42 - 1 1/2"	1	8	PS4001G0421200	60,15 €
54 - 2"	1	4	PS4001G0541600	78,10 €

**PS4002G**

Curva 90° rosca H  
Curva 90° rosca F



Medida Diámetro	bolsa saco	caja caixa	Código Designação	Precio Preço
15 - 1/2"	5	100	PS4002G0150400	36,65 €
18 - 1/2"	5	50	PS4002G0180400	38,37 €
18 - 3/4"	5	50	PS4002G0180600	40,58 €
22 - 3/4"	5	40	PS4002G0220600	44,87 €
28 - 1"	5	15	PS4002G0280800	57,92 €
35 - 1 1/4"	5	10	PS4002G0351000	102,44 €
42 - 1 1/2"	1	10	PS4002G0421200	136,14 €
54 - 2"	1	5	PS4002G0541600	169,87 €

**PS4090G**

Codo 90° HH  
Joelho 90° FF



Medida Diámetro	bolsa saco	caja caixa	Código Designação	Precio Preço
15 - 1/2"	5	100	PS4090G0150400	17,09 €
18 - 1/2"	5	50	PS4090G0180400	18,78 €
22 - 1/2"	5	50	PS4090G0220400	22,55 €
22 - 3/4"	5	50	PS4090G0220600	25,68 €
28 - 1"	5	20	PS4090G0280800	30,88 €
35 - 1 1/4"	5	20	PS4090G0351000	45,62 €

**PS4092G**

Codo 90° MH  
Joelho 90° MF



Medida Diámetro	bolsa saco	caja caixa	Código Designação	Precio Preço
15 - 1/2"	10	50	PS4092G0150400	18,21 €
18 - 1/2"	10	80	PS4092G0180400	18,78 €

**PS4130G**

Te con rosca hembra  
Tê com rosca fêmea



Medida Diámetro	bolsa saco	caja caixa	Código Designação	Precio Preço
15 - 1/2"- 15	5	50	PS4130G0150415	16,89 €
18 - 1/2"- 18	5	50	PS4130G0180418	17,59 €
18 - 3/4"- 18	5	40	PS4130G0180618	16,93 €
22 - 1/2"- 22	5	20	PS4130G0220422	20,30 €
22 - 3/4"- 22	5	20	PS4130G0220622	21,14 €
28 - 1/2"- 28	5	20	PS4130G0280428	24,37 €
28 - 3/4"- 28	5	20	PS4130G0280628	24,89 €

**PS4130G**

Te con rosca hembra  
Tê com rosca fêmea



Medida Diâmetro	bolsa saco	caja caixa	Código Designação	Precio Preço
28 - 1" - 28	5	20	PS4130G0280828	29,05 €
35 - 1/2" - 35	5	15	PS4130G0350435	28,35 €
35 - 3/4" - 35	5	15	PS4130G0350635	34,13 €
35 - 1 1/4" - 35	5	15	PS4130G0351035	42,89 €
42 - 1/2" - 42	1	10	PS4130G0420442	46,83 €
42 - 3/4" - 42	1	10	PS4130G0420642	50,19 €
42 - 1 1/2" - 42	1	10	PS4130G0421242	57,28 €
54 - 1/2" - 54	1	4	PS4130G0540454	62,31 €
54 - 3/4" - 54	1	4	PS4130G0540654	59,87 €
54 - 2" - 54	1	4	PS4130G0541654	79,67 €

**PS4243G**

Manguito con rosca macho  
União com rosca macho



Medida Diâmetro	bolsa saco	caja caixa	Código Designação	Precio Preço
15 - 1/2"	5	130	PS4243G0150400	11,99 €
18 - 1/2"	5	120	PS4243G0180400	12,99 €
18 - 3/4"	5	100	PS4243G0180600	15,76 €
22 - 1/2"	5	100	PS4243G0220400	17,17 €
22 - 3/4"	5	80	PS4243G0220600	17,91 €
22 - 1"	5	60	PS4243G0220800	18,63 €
28 - 3/4"	5	70	PS4243G0280600	18,93 €
28 - 1"	5	50	PS4243G0280800	19,00 €
35 - 1 1/4"	1	30	PS4243G0351000	30,54 €
42 - 1 1/2"	1	20	PS4243G0421200	41,38 €
54 - 2"	1	10	PS4243G0541600	59,87 €

**PS4270G**

Manguito con rosca hembra  
União com rosca fêmea



Medida Diâmetro	bolsa saco	caja caixa	Código Designação	Precio Preço
15 - 1/2"	5	100	PS4270G0150400	12,30 €
18 - 1/2"	5	100	PS4270G0180400	14,22 €
18 - 3/4"	5	50	PS4270G0180600	15,18 €
22 - 1/2"	5	50	PS4270G0220400	15,05 €
22 - 3/4"	5	50	PS4270G0220600	15,05 €
22 - 1"	5	50	PS4270G0220800	18,19 €
28 - 3/4"	5	50	PS4270G0280600	19,18 €
28 - 1"	5	50	PS4270G0280800	23,47 €
35 - 1 1/4"	5	25	PS4270G0351000	28,98 €
42 - 1 1/2"	1	20	PS4270G0421200	40,54 €
54 - 2"	1	10	PS4270G0541600	54,16 €

**PS4275**

Manguito deslizante  
União deslizante



Medida Diâmetro	bolsa saco	caja caixa	Código Designação	Precio Preço
15	5	100	PS4275 0150000	11,37 €
18	5	100	PS4275 0180000	12,36 €
22	5	50	PS4275 0220000	13,15 €
28	5	50	PS4275 0280000	14,80 €
35	5	30	PS4275 0350000	23,36 €
42	1	20	PS4275 0420000	32,13 €
54	1	20	PS4275 0540000	43,29 €

**PS4330G**

Unión tres piezas HH  
União tres peças FF



Medida Diámetro	bolsa saco	caja caixa	Código Designação	Precio Preço
15 - 1/2"	5	75	PS4330G0150400	<b>64,32 €</b>
15 - 3/4"	5	75	PS4330G0150600	<b>75,04 €</b>
18 - 1/2"	5	50	PS4330G0180400	<b>87,82 €</b>
18 - 3/4"	5	50	PS4330G0180600	<b>101,66 €</b>
22 - 3/4"	5	40	PS4330G0220600	<b>105,55 €</b>
22 X 1"	5	40	PS4330G0220800	<b>120,39 €</b>
28 X 1"	5	30	PS4330G0280800	<b>165,75 €</b>
35 - 1 1/4"	1	20	PS4330G0351000	<b>199,97 €</b>
42 - 1.1/2"	1	15	PS4330G0421200	<b>309,23 €</b>
54 - 2"	1	10	PS4330G0541600	<b>330,67 €</b>

**PS4331G**

Unión tres piezas HM  
União tres peças FM



Medida Diámetro	bolsa saco	caja caixa	Código Designação	Precio Preço
15 - 1/2"	5	80	PS4331G0150400	<b>42,05 €</b>
18 - 1/2"	5	50	PS4331G0180400	<b>47,41 €</b>
22 - 3/4"	5	50	PS4331G0220600	<b>66,79 €</b>
28 - 1"	5	30	PS4331G0280800	<b>92,36 €</b>
35 - 1 1/4"	1	20	PS4331G0351000	<b>138,53 €</b>
42 - 1 1/2"	1	15	PS4331G0421200	<b>209,45 €</b>
54 - 2"	1	8	PS4331G0541600	<b>346,33 €</b>

**PS4355**

Racor Loco recto  
Terminal com porca F



Medida Diámetro	bolsa saco	caja caixa	Código Designação	Precio Preço
15 - 3/4"	5	100	PS4355 0150600	<b>21,18 €</b>
18 - 3/4"	5	100	PS4355 0180600	<b>21,72 €</b>
22 - 3/4"	5	50	PS4355 0220600	<b>24,29 €</b>
22 - 1"	5	50	PS4355 0220800	<b>27,89 €</b>
28 - 1"	5	30	PS4355 0280800	<b>30,14 €</b>
28 - 1.1/4"	5	30	PS4355 0281000	<b>34,38 €</b>
35 - 1.1/2"	1	20	PS4355 0351200	<b>39,88 €</b>

**PS4471G**

Codo fijación rosca H  
Joelho com pater F



Medida Diámetro	bolsa saco	caja caixa	Código Designação	Precio Preço
15 - 1/2"	5	80	PS4471G0150400	<b>23,13 €</b>
18 - 1/2"	5	50	PS4471G0180400	<b>28,45 €</b>
22 - 3/4"	5	40	PS4471G0220600	<b>40,04 €</b>
28 - 1"	5	30	PS4471G0280800	<b>45,49 €</b>





Accesorios de prensar en Acero Inoxidable XL  
Acessórios de prensar em Aço Inoxidável XL ..... 187-190





**PSTUBE**

Tubo de Acero Inoxidable  
Tubo en Aço Inoxidável



Medida Diámetro	m/barra	barra/fajo	m/fajo	Código Designação	Precio Preço
76 - 1,5	6			PSTUBE-316-76	109,15 €
89 - 1,5	6			PSTUBE-316-89	124,75 €
108 - 1,5	6			PSTUBE-316-108	150,41 €

**PS5001**

Curva 90° MH XL  
Curva 90° MF XL



Medida Diámetro	bolsa saco	caja caixa	Código Designação	Precio Preço
76	1	1	PS5001 0760000	200,93 €
89	1	1	PS5001 0890000	264,50 €
108	1	1	PS5001 1080000	358,20 €

**PS5002**

Curva 90° HH XL  
Curva 90° FF XL



Medida Diámetro	bolsa saco	caja caixa	Código Designação	Precio Preço
76	1	1	PS5002 0760000	225,52 €
89	1	1	PS5002 0890000	295,01 €
108	1	1	PS5002 1080000	372,17 €

**PS5040**

Curva 45° MH  
Curva 45° MF



Medida Diámetro	bolsa saco	caja caixa	Código Designação	Precio Preço
76	1	1	PS5040 0760000	197,54 €
89	1	1	PS5040 0890000	250,93 €
108	1	1	PS5040 1080000	336,14 €

**PS5041**

Curva 45° HH  
Curva 45° FF



Medida Diámetro	bolsa saco	caja caixa	Código Designação	Precio Preço
76	1	1	PS5041 0760000	213,64 €
89	1	1	PS5041 0890000	272,54 €
108	1	1	PS5041 1080000	357,75 €

**PS5130**Te recta  
Tê simple

Medida Diámetro	bolsa saco	caja caixa	Código Designação	Precio Preço
76		1	PS5130 0767676	<b>317,07 €</b>
89		1	PS5130 0898989	<b>356,90 €</b>
108		1	PS5130 10800EQ	<b>439,16 €</b>

**PS5130**Te reducida XL  
Tê reduçãoXL

Medida Diámetro	bolsa saco	caja caixa	Código Designação	Precio Preço
76 - 22 - 76		1	PS5130 0762276	<b>307,96 €</b>
76 - 28 - 76		1	PS5130 0762876	<b>312,82 €</b>
*76 - 35 - 76		1	PS5130 0763576	<b>322,02 €</b>
76 - 42 - 76		1	PS5130 0764276	<b>327,35 €</b>
76 - 54 - 76		1	PS5130 0765476	<b>336,56 €</b>
89 - 22 - 89		1	PS5130 0892289	<b>351,61 €</b>
89 - 28 - 89		1	PS5130 0892889	<b>360,82 €</b>
89 - 35 - 89		1	PS5130 0893589	<b>371,01 €</b>
89 - 42 - 89		1	PS5130 0894289	<b>385,07 €</b>
*89 - 54 - 89		1	PS5130 0895489	<b>395,26 €</b>
89 - 76 - 89		1	PS5130 0897689	<b>366,25 €</b>
108 - 22 - 108		1	PS5130 10822108	<b>443,73 €</b>
108 - 28 - 108		1	PS5130 10828108	<b>458,31 €</b>
108 - 35 - 108		1	PS5130 10835108	<b>470,93 €</b>
108 - 42 - 108		1	PS5130 10842108	<b>482,06 €</b>
108 - 54 - 108		1	PS5130 10854108	<b>501,96 €</b>
108 - 76 - 108		1	PS5130 10876108	<b>494,23 €</b>
108 - 89 - 108		1	PS5130 10889108	<b>506,08 €</b>

**PS5243**Manguito de reducción MH XL  
União redução MF XL

Medida Diámetro	bolsa saco	caja caixa	Código Designação	Precio Preço
76 - 54		1	PS5243 0765400	<b>140,17 €</b>
89 - 42		1	PS5243 0894200	<b>172,65 €</b>
89 - 54		1	PS5243 0895400	<b>165,64 €</b>
89 - 76		1	PS5243 0897600	<b>197,54 €</b>
108 - 54		1	PS5243 1085400	<b>193,03 €</b>
108 - 76		1	PS5243 1087600	<b>217,95 €</b>
108 - 89		1	PS5243 1088900	<b>225,25 €</b>

**PS5270**

Medida Diámetro	bolsa saco	caja caixa	Código Designação	Precio Preço
76		1	PS5270 0760000	<b>127,61 €</b>
89		1	PS5270 0890000	<b>141,55 €</b>
108		1	PS5270 1080000	<b>173,36 €</b>

**PS5301**Tapón H  
Tampão F

Medida Diámetro	bolsa saco	caja caixa	Código Designação	Precio Preço
76		1	PS5301 0760000	<b>96,61 €</b>
89		1	PS5301 0890000	<b>116,58 €</b>
108		1	PS5301 1080000	<b>127,61 €</b>

**PS4130G**Te con rosca hembra XL  
Tê com rosca fêmea XL

Medida Diámetro	bolsa saco	caja caixa	Código Designação	Precio Preço
76 - 3/4" - 76		1	PS4130G0760676	<b>241,59 €</b>
76 - 2" - 76		1	PS4130G0761676	<b>281,15 €</b>
89 - 3/4" - 89		1	PS4130G0890689	<b>274,84 €</b>
89 - 2" - 89		1	PS4130G0891689	<b>314,40 €</b>
108 - 3/4" - 108		1	PS4130G10806108	<b>324,65 €</b>
108 - 2" - 108		1	PS4130G10816108	<b>359,55 €</b>

**PS4243G**Manguito con rosca macho XL  
União com rosca macho XL

Medida Diámetro	bolsa saco	caja caixa	Código Designação	Precio Preço
76 - 2.1/2"		1	PS4243G0762000	<b>196,33 €</b>
89 - 3"		1	PS4243G0892400	<b>295,18 €</b>
108 - 4"		1	PS4243G1083200	<b>460,16 €</b>

**PS4270G**Manguito con rosca hembra  
União com rosca fêmea

Medida Diámetro	bolsa saco	caja caixa	Código Designação	Precio Preço
76 - 2.1/2"		1	PS4270G0762000	<b>193,87 €</b>
89 - 3"		1	PS4270G0892400	<b>340,44 €</b>

**PS4275**Manguito deslizante  
União deslizante

Medida Diámetro	bolsa saco	caja caixa	Código Designação	Precio Preço
76		1	PS4275 0760000	<b>290,80 €</b>
89		1	PS4275 0890000	<b>332,75 €</b>
108		1	PS4275 1080000	<b>377,24 €</b>

**PS5230D**

Brida adaptador



Medida Diámetro	bolsa saco	caja caixa	Código Designação	Precio Preço
76		1	PS5230D0760000	<b>281,32 €</b>
89		1	PS5230D0890000	<b>348,20 €</b>
108		1	PS5230D1080000	<b>530,90 €</b>



Accesorios de cobre y latón de unión mediante empuje para diferentes tipos de tubo  
Acessórios de cobre e latão com união por encaixe para diferentes tipos de tubo. 192-195

## CARACTERÍSTICAS Y VENTAJAS / CARACTERÍSTICAS E BENEFÍCIOS

- Cuerpo del accesorio en Cobre o Latón DZR
- Incorpora dos componentes internos: junta tórica de EPDM y anillo de sujeción en Acero Inoxidable.
- Los accesorios son compatibles con tubos de cobre UNE-EN 1057 en estado duro, semiduro y recocido.
- Rápido y Fácil de usar. Montaje sin necesidad de aplicar calor ni productos auxiliares.
- Herramienta especial para el desmontaje.
- Accesorios desmontables y reutilizables, hasta un máximo de 20 veces.
- Mantiene la continuidad eléctrica en las instalaciones de tuberías metálicas
- 25 Años de Garantía

- Corpo do acessório em Cobre ou Latão DZR
- Inclui dois componentes internos: O-ring e anel de sujeição em Aço Inoxidável
- Os acessórios são aptos para tubos de Cobre em estado duro, semi-duro e recozido.
- Rápido e fácil de usar. Montagem sem necessidade de aplicar calor ou produtos auxiliares.
- Ferramenta especial para desmontar.
- Acessórios desmontáveis e reutilizáveis até un máximo de 20 vezes
- Garante a continuidade eléctrica nas instalações com tubos metálicos.
- Garantia de 25 anos

## APLICACIONES E INFORMACIÓN TÉCNICA / APLICAÇÕES E INFORMAÇÕES TÉCNICAS

Agua Potable	
Aguas Sanitaria (fría y caliente)	
Calefacción	
Medidas disponibles	12, 15, 18, 22mm
Parámetros de trabajo	16 bar @ 0-30°C
	10 bar @ 65°C
	7 bar @ 95°C
Material	Cobre y Latón DZR Junta tórica EPDM Anillo Acero Inoxidable

Agua Potável	
Águas Sanitárias	
Aquecimento	
Medidas disponíveis	12, 15, 18, 22mm
Parâmetros de trabalho	16 bar @ 0-30°C
	10 bar @ 65°C
	7 bar @ 95°C
Material	Cobre y Latão DZR O-ring EPDM Aço Inoxidável

## NORMATIVA Y CERTIFICACIONES / NORMATIVA E CERTIFICAÇÃO

Referencias certificadas disponibles en los Certificados de Producto / Referências certificadas disponíveis em los Certificados de Produto



## PASOS DE MONTAJE / MONTAGEM DO ACESSÓRIO

El montaje de >B< Sonic solo le llevará unos pocos pasos. ¡No se pueden usar lubricantes, aceites o grasas!

1. Corte



Las tuberías metálicas deben cortarse en ángulo recto con un corta-tubos, o alternativamente con sierras de dientes finos o sierras eléctricas especiales. ¡Las amoladoras angulares o los sopletes de corte no deben utilizarse para cortar a la medida!

2. Desbarbado y calibrado



Las tuberías deben ser desbarbadas cuidadosamente. Las tuberías recocidas siempre deberán calibrarse antes de continuar con el proceso.

3. Comprobación del accesorio



Antes de realizar el ajuste, debe verificarse que el accesorio esté limpio, correctamente asentado y con todas las piezas de instalación, incluida la junta tórica. No se pueden usar lubricantes como aceites o grasas.

4. Marcado y profundidad de inserción



Antes de la instalación, se marca la profundidad de inserción del accesorio en la tubería. Esto garantiza que cualquier tubería que no esté completamente insertada puede identificarse más adelante.

5. Unión



Deslice el accesorio en el tubo hasta el tope de profundidad. Hasta la marca de verificación.

6. Herramienta para desmontaje

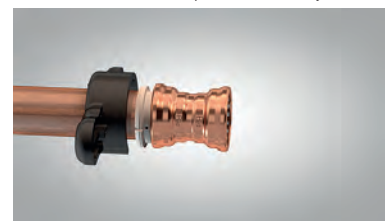

Ajuste la herramienta de desmontaje sobre el tubo de cobre, alineando el contorno interior en la dirección del accesorio a desmontar. Presione la herramienta de desmontaje contra la unión con la ayuda de las superficies de agarre laterales y retire la tubería o el accesorio.



## S090

Codo 90° HH  
 Joelho 90° FF



Medida Diámetro	bolsa saco	caja caixa	Código Designação	Precio Preço
12	5	100	S090 012000000	<b>6,43 €</b>
15	5	75	S090 015000000	<b>5,27 €</b>
18	5	75	S090 018000000	<b>9,34 €</b>
22	5	40	S090 022000000	<b>8,24 €</b>
28	1	20	S090 028000000	<b>15,70 €</b>

## S092

Codo 90° MH  
 Joelho 90° MF



Medida Diámetro	bolsa saco	caja caixa	Código Designação	Precio Preço
15	5	100	S092 015000000	<b>5,51 €</b>

## S130

Te HHH  
 Tê FFF



Medida Diámetro	bolsa saco	caja caixa	Código Designação	Precio Preço
12	5	75	S130 012012012	<b>9,96 €</b>
15	5	50	S130 015015015	<b>7,85 €</b>
18	5	50	S130 018018018	<b>12,50 €</b>
22	5	25	S130 022022022	<b>11,93 €</b>

## S130R

Te Reducida HHH  
 Tê Redução FFF



Medida Diámetro	bolsa saco	caja caixa	Código Designação	Precio Preço
22 x 15 x 22	5	50	S130R022015022	<b>10,90 €</b>

## S130G

Te con rosca hembra  
 Tê fêmea rosca ao centro



Medida Diámetro	bolsa saco	caja caixa	Código Designação	Precio Preço
15 x 1/2 x 15	5	30	S130G015004015	<b>15,20 €</b>

**S243**

Manguito reducción MH  
União de redução MF



Medida Diámetro	bolsa saco	caja caixa	Código Designação	Precio Preço
15 x 10	5	100	S243 015010000	5,85 €
15 x 12	5	100	S243 015012000	6,03 €
18 x 15	5	100	S243 018015000	6,30 €
22 x 15	5	100	S243 022015000	6,69 €
22 x 18	5	75	S243 022018000	7,52 €
28 x 22	1	20	S243 028022000	11,61 €

**S243G**

Entronque Macho  
Casquilho Macho



Medida Diámetro	bolsa saco	caja caixa	Código Designação	Precio Preço
15 x 1/2	5	100	S243G015004000	9,32 €
22 x 3/4	5	50	S243G022006000	16,29 €
28 x 1	1	20	S243G028008000	20,61 €
28 x 1 1/4	1	20	S243G028010000	30,31 €

**S270**

Manguito HH  
União FF



Medida Diámetro	bolsa saco	caja caixa	Código Designação	Precio Preço
10	5	100	S270 010000000	4,99 €
12	5	100	S270 012000000	6,02 €
15	5	100	S270 015000000	4,49 €
18	5	50	S270 018000000	7,49 €
22	5	50	S270 022000000	7,21 €
28	1	20	S270 028000000	11,29 €

**S270G**

Entronque H  
Cásquilho Fêmea



Medida Diámetro	bolsa saco	caja caixa	Código Designação	Precio Preço
15 x 1/2	5	100	S270G015004000	9,26 €
22 x 3/4	5	50	S270G022006000	12,87 €
28 x 1	1	20	S270G028008000	21,52 €
28 x 1 1/4	1	20	S270G028010000	35,97 €

**S301**

Tapón H  
Tampão F



Medida Diámetro	bolsa saco	caja caixa	Código Designação	Precio Preço
10	5	200	S301 010000000	6,43 €
15	5	100	S301 015000000	4,18 €
18	5	20	S301 018000000	6,30 €
22	5	75	S301 022000000	6,50 €
28	1	40	S301 028000000	10,37 €

## S370

### Manguito Telescópico



Medida Diámetro	bolsa saco	caja caixa	Código Designação	Precio Preço
15	1	5	S370 015000000	<b>14,96 €</b>
18	1	5	S370 018000000	<b>21,52 €</b>
22	1	5	S370 022000000	<b>22,44 €</b>
28	1	5	S370 028000000	<b>37,27 €</b>

## S472G

### Codo Placa Joelho com pater



Medida Diámetro	bolsa saco	caja caixa	Código Designação	Precio Preço
15 x 1/2	5	40	S472G015004000	<b>14,87 €</b>

## S850

### Herramienta desmontaje Ferramenta desmontagem



Medida Diámetro	bolsa saco	caja caixa	Código Designação	Precio Preço
12	1	20	S850 012000000	<b>2,35 €</b>
15	1	20	S850 015000000	<b>2,35 €</b>
18	1	20	S850 018000000	<b>2,35 €</b>
22	1	20	S850 022000000	<b>2,35 €</b>
22 x 15 x 10	1	25	S850 022015010	<b>3,67 €</b>





Accesorios de Latón para unión por empuje para diferentes tipos de tubo.  
Acessórios de Latão com união por encaixe para diferentes tipos de tubo..... 198-204

## CARACTERÍSTICAS Y VENTAJAS / CARACTERÍSTICAS E BENEFÍCIOS

- Un único accesorio para conexión con múltiples tipos de tubo, incluidos Cobre, Pex Multicapa, Pb y CPVC.
- Apto para aplicaciones de agua potable, fría y caliente y para sistemas de calefacción.
- Disponible en medidas de 12mm a 28mm.
- Cuerpo del accesorio Latón DZR resistente a la descincación.
- Diseño compacto, ligero y estético.
- Junta tórica de EPDM y anillo de Acero Inoxidable.
- Exclusivo inserto de ajuste para uso con tubos Multicapa.
- Conforme a los parámetros funcionales de los tubos metálicos: Temperaturas de trabajo entre -20°C y 95°C (16bar a 20°C y 10 bar a 95°C)
- Giratorio 360°C para instalaciones con válvulas.
- Rápido y Fácil de instalar.
- Desmontable y reutilizable.
- Reciclable al final de su vida útil
- Pendiente de Patentes Internacionales.

- Um único acessório para união com vários tipos de tubos, incluindo Cobre, Pex, Multicamada, Pb e CPVC
- Adequado para aplicações de água potável, água quente e fria e sistemas de aquecimento.
- Disponível nas dimensões de 12mm a 28 milímetros.
- Corpo do acessório em latão DZR resistente à descincação.
- Design compacto, ligeiro e estético.
- O-ring em EPDM e anel de aço inoxidável.
- Camisa de reforço exclusivo para uso com tubos multicamada
- De acordo com os parâmetros funcionais de tubos metálicos: Temperaturas de trabalho compreendidas entre -20 e +95°C (16bar a 20°C e 10 bar a 95°C).
- Capacidade de rotação de 360° para instalações com válvulas.
- Rápido e fácil de instalar.
- Desmontável e reutilizável.
- Recicláveis no final de sua vida útil.
- Pendente de Patente Internacional.

## APLICACIONES E INFORMACIÓN TÉCNICA / APLICAÇÕES E INFORMAÇÕES TÉCNICAS

Agua potable  
 Agua sanitaria (fría y caliente)  
 Sistemas de calefacción

Água potável  
 Instalações de água quente e fria  
 Sistemas de Aquecimento

Medidas disponibles	De 12mm a 28mm
Temperaturas de trabajo y Presión Hidrostática	0-30°C 16 bar
	65°C 10 bar
	95°C 6 bar
Material	Latón DZR
	Junta tórica EPDM
	Anillo de Acero Inoxidable

Medidas disponíveis	De 12mm a 28mm
Temperaturas de trabalho e Pressão Hidrostática	0-30°C 16 bar
	65°C 10 bar
	95°C 6 bar
Material	Latão DZR
	O-ring em EPDM
	Anillo de Aço Inoxidável

## NORMATIVA Y CERTIFICACIONES / NORMATIVA E CERTIFICAÇÃO

Referencias certificadas disponibles en los Certificados de Producto / Referências certificadas disponíveis em los Certificados de Produto

WRAS



## PASOS DE MONTAJE / MONTAGEM DO ACESSÓRIO

### INSTALACIÓN CON COBRE Y ACERO CARBONO



1. Corte de tubo  
1. Cortar o tubo



2. Rebabado  
2. Rebarbar

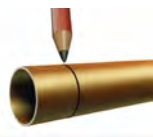

3. Marcar profundidad inserción  
3. Marcar profundidade insercion



4. Insertar tubo en accesorio  
4. Meter o tubo no acessório



5. herramienta para desmontar  
5. Ferramenta para retirar

### INSTALACIÓN CON PEX Y PB



1. Corte de tubo  
1. Cortar o tubo



2. Rebabado  
2. Rebarbar



3. Introducir inserto  
3. Introducir inserto



4. Marcar profundidad inserción  
4. Marcar profundidade insercion



5. Insertar tubo  
5. Meter o tubo



5. herramienta para desmontar  
5. Ferramenta para retirar

### INSTALACIÓN CON MULTICAPA



1. Corte de tubo  
1. Cortar o tubo



2. Rebabado  
2. Rebarbar



3. Introducir inserto  
3. Introducir inserto



4. Marcar profundidad inserción  
4. Marcar profundidade insercion



5. Insertar tubo  
5. Meter o tubo



5. herramienta para desmontar  
5. Ferramenta para retirar



## BM8002G

Racor Loco curvo  
Terminal curvo



Medida Diámetro	bolsa saco	caja caixa	Código Designação	Precio Preço
15 x 1/2"	5	130	BM8002G0150400	14,45 €
15 x 3/4"	5	120	BM8002G0150600	16,03 €
16 x 1/2"	5	130	BM8002G0160400	16,11 €
20 x 1/2"	5	100	BM8002G0200400	18,23 €
22 x 3/4"	5	80	BM8002G0220600	19,93 €
25 x 3/4"	5	60	BM8002G0250600	21,05 €

## BM8090

Codo 90° HH  
Joelho 90° FF



Medida Diámetro	bolsa saco	caja caixa	Código Designação	Precio Preço
12	10	200	BM8090 0120000	10,93 €
15	10	180	BM8090 0150000	8,93 €
16	10	180	BM8090 0160000	9,15 €
18	10	150	BM8090 0180000	10,51 €
20	10	120	BM8090 0200000	13,35 €
22	10	100	BM8090 0220000	14,87 €
25	5	70	BM8090 0250000	18,53 €
28	5	60	BM8090 0280000	23,51 €

## BM8090G

Codo 90° rosca hembra  
Joelho 90° Fêmea roscar



Medida Diámetro	bolsa saco	caja caixa	Código Designação	Precio Preço
15x1/2"	10	150	BM8090G0150400	9,48 €
16x1/2"	10	150	BM8090G0160400	9,52 €
16x3/4"	10	120	BM8090G0160600	13,06 €
18x1/2"	10	120	BM8090G0180400	12,67 €
18x3/4"	10	100	BM8090G0180600	13,43 €
20x3/4"	10	90	BM8090G0200600	15,51 €
22x1/2"	10	100	BM8090G0220400	14,37 €
22x3/4"	10	80	BM8090G0220600	15,68 €
25x3/4"	5	70	BM8090G0250600	18,72 €

## BM8092G

Codo 90° rosca macho  
Joelho 90° Macho roscar



Medida Diámetro	bolsa saco	caja caixa	Código Designação	Precio Preço
15x1/2"	10	150	BM8092G0150400	8,76 €
16x1/2"	10	150	BM8092G0160400	10,12 €
16x3/4"	10	120	BM8092G0160600	13,31 €
18x1/2"	10	120	BM8092G0180400	12,52 €
18x3/4"	10	100	BM8092G0180600	12,87 €
20x3/4"	10	90	BM8092G0200600	14,54 €
22x3/4"	10	80	BM8092G0220600	14,91 €
25x3/4"	5	70	BM8092G0250600	17,60 €

## BM8130

Te HHH  
Tê FFF



Medida Diâmetro	bolsa saco	caja caixa	Código Designação	Precio Preço
12	10	150	BM8130 0121212	14,45 €
15	10	130	BM8130 0151515	12,98 €
16	10	120	BM8130 0161616	13,50 €
18	10	90	BM8130 0181818	13,84 €
20	10	80	BM8130 0202020	19,22 €
22	10	60	BM8130 0222222	19,97 €
25	5	40	BM8130 0252525	25,27 €
28	5	30	BM8130 0282828	31,87 €

## BM8130

Te reducida central  
Tê de redução ao centro



Medida Diâmetro	bolsa saco	caja caixa	Código Designação	Precio Preço
20x16x20	10	80	BM8130 0201620	21,22 €
22x15x22	10	80	BM8130 0221522	25,55 €
22x16x22	10	80	BM8130 0221622	25,15 €
22x18x22	10	60	BM8130 0221822	25,31 €
25x20x25	5	75	BM8130 0252025	27,23 €
28x15x28	5	40	BM8130 0281528	28,30 €
28x22x28	5	30	BM8130 0282228	28,80 €

## BM8130

Te reducida lateral  
Tê de redução ao extremidade



Medida Diâmetro	bolsa saco	caja caixa	Código Designação	Precio Preço
20x20x16	10	80	BM8130 0202016	24,54 €
22x15x15	10	100	BM8130 0221515	19,54 €
22x18x18	10	80	BM8130 0221818	25,35 €
22x22x15	10	80	BM8130 0222215	23,00 €
22x22x18	10	80	BM8130 0222218	24,72 €
28x28x15	5	40	BM8130 0282815	33,05 €
28x28x22	5	30	BM8130 0282822	33,49 €

## BM8130G

Te rosca hembra  
Tê fêmea rosca ao centro



Medida Diâmetro	bolsa saco	caja caixa	Código Designação	Precio Preço
15 x 1/2"	5	90	BM8130G0150415	21,59 €
16 x 1/2"	5	80	BM8130G0160416	21,58 €
20 x 1/2"	5	70	BM8130G0200420	24,70 €
22 x 1/2"	5	60	BM8130G0220422	24,36 €
22 x 3/4"	5	60	BM8130G0220622	25,06 €
25 x 3/4"	5	40	BM8130G0250625	27,14 €
28 x 1"	5	30	BM8130G0280828	28,56 €

## BM8240

Manguito reducido HH  
União de redução FF



Medida Diámetro	bolsa saco	caja caixa	Código Designação	Precio Preço
15 x 12	10	230	BM8240 0151200	14,89 €
16 x 12	10	230	BM8240 0161200	14,89 €
16 x 15	10	210	BM8240 0161500	15,36 €
18 x 15	10	200	BM8240 0181500	15,36 €
20 x 16	10	160	BM8240 0201600	15,70 €
20 x 18	10	150	BM8240 0201800	15,70 €
22 x 15	10	150	BM8240 0221500	15,70 €
22 x 18	10	130	BM8240 0221800	16,14 €
22 x 20	10	140	BM8240 0222000	16,46 €
25 x 20	5	110	BM8240 0252000	16,94 €
28 x 22	5	100	BM8240 0282200	17,71 €

## BM8240G

Racor Loco recto  
Terminais com porca F



Medida Diámetro	bolsa saco	caja caixa	Código Designação	Precio Preço
15 x 1/2"	5	150	BM8240G0150400	10,33 €
15 x 3/4"	5	100	BM8240G0150600	12,44 €
16 x 1/2"	5	150	BM8240G0160400	12,65 €
20 x 1/2"	5	120	BM8240G0200400	13,60 €
22 x 3/4"	5	100	BM8240G0220600	14,14 €
25 x 3/4"	5	80	BM8240G0250600	17,61 €

## BM8243

Manguito reducido MH  
União de redução MF



Medida Diámetro	bolsa saco	caja caixa	Código Designação	Precio Preço
18 x 15	10	180	BM8243 0181500	8,46 €
20 x 16	10	180	BM8243 0201600	9,11 €
22 x 15	10	180	BM8243 0221500	9,55 €
22 x 18	10	160	BM8243 0221800	12,34 €

## BM8243G

Manguito recto rosca macho  
Casquilho Macho



Medida Diâmetro	bolsa saco	caja caixa	Código Designação	Precio Preço
12 x 1/2"	5	160	BM8243G0120400	8,48 €
12 x 1"	5	120	BM8243G0120800	11,21 €
15 x 1/2"	5	150	BM8243G0150400	8,20 €
15 x 3/4"	5	120	BM8243G0150600	9,23 €
15 x 1"	5	100	BM8243G0150800	12,97 €
16 x 1/2"	5	150	BM8243G0160400	8,20 €
16 x 3/4"	5	120	BM8243G0160600	9,23 €
16 x 1"	5	100	BM8243G0160800	12,97 €
18 x 1/2"	5	130	BM8243G0180400	10,83 €
18 x 3/4"	5	120	BM8243G0180600	13,79 €
18 x 1"	5	90	BM8243G0180800	14,14 €
20 x 1/2"	5	120	BM8243G0200400	12,35 €
20 x 3/4"	5	110	BM8243G0200600	11,18 €
20 x 1"	5	90	BM8243G0200800	17,40 €
22 x 3/4"	5	110	BM8243G0220600	14,38 €
22 x 1"	5	80	BM8243G0220800	16,52 €
25 x 1/2"	5	100	BM8243G0250400	14,77 €
25 x 3/4"	5	90	BM8243G0250600	18,79 €
25 x 1"	5	80	BM8243G0250800	19,32 €
28 x 1"	5	90	BM8243G0280800	21,24 €

## BM8270

Manguito recto HH  
União simple FF



Medida Diâmetro	bolsa saco	caja caixa	Código Designação	Precio Preço
12	10	250	BM8270 0120000	9,77 €
15	10	220	BM8270 0150000	8,27 €
16	10	200	BM8270 0160000	8,85 €
18	10	180	BM8270 0180000	9,99 €
20	10	150	BM8270 0200000	12,33 €
22	10	120	BM8270 0220000	12,08 €
25	5	100	BM8270 0250000	18,17 €
28	5	70	BM8270 0280000	22,13 €

## BM8270G

Manguito recto rosca hembra  
Casquilho Fêmea



Medida Diâmetro	bolsa saco	caja caixa	Código Designação	Precio Preço
12 x 1/2"	5	150	BM8270G0120400	11,29 €
15 x 1/2"	5	150	BM8270G0150400	9,73 €
15 x 3/4"	5	120	BM8270G0150600	10,04 €
16 x 1/2"	5	150	BM8270G0160400	10,66 €
16 x 3/4"	5	120	BM8270G0160600	10,97 €
18 x 1/2"	5	140	BM8270G0180400	11,92 €
18 x 3/4"	5	150	BM8270G0180600	12,55 €
20 x 1/2"	5	130	BM8270G0200400	10,27 €
20 x 3/4"	5	60	BM8270G0200600	10,29 €
22 x 1/2"	5	130	BM8270G0220400	11,53 €
22 x 3/4"	5	120	BM8270G0220600	10,81 €
22 x 1"	5	90	BM8270G0220800	15,89 €

## BM8270G

Manguito recto rosca hembra  
 Casquillo Fêmea



Medida Diámetro	bolsa saco	caja caixa	Código Designação	Precio Preço
25 x 1/2"	5	120	BM8270G0250400	21,02 €
25 x 3/4"	5	90	BM8270G0250600	20,02 €
25 x 1"	5	80	BM8270G0250800	19,93 €
28 x 1"	5	80	BM8270G0280800	25,12 €

## BM8301

Tapón H  
 Tampão F



Medida Diámetro	bolsa saco	caja caixa	Código Designação	Precio Preço
12	10	450	BM8301 0120000	5,11 €
15	10	400	BM8301 0150000	4,95 €
16	10	380	BM8301 0160000	4,95 €
18	10	280	BM8301 0180000	6,91 €
20	10	250	BM8301 0200000	7,98 €
22	10	200	BM8301 0220000	9,10 €
25	5	180	BM8301 0250000	10,39 €
28	5	150	BM8301 0280000	13,99 €

## BM8350

Conector  
 Conector



Medida Diámetro	bolsa saco	caja caixa	Código Designação	Precio Preço
15 x 1/2"	10	140	BM8350 0150400	12,49 €
22 x 1/2"	10	110	BM8350 0220400	15,23 €
28 x 1"	5	60	BM8350 0280800	31,38 €

## BM8472G

Codo placa  
 Joelho com pater



Medida Diámetro	bolsa saco	caja caixa	Código Designação	Precio Preço
15 x 1/2"	5	100	BM8472G0150400	15,36 €
16 x 1/2"	5	100	BM8472G0160400	15,70 €
18 x 1/2"	5	90	BM8472G0180400	16,02 €
18 x 3/4"	5	70	BM8472G0180600	16,31 €
20 x 3/4"	5	60	BM8472G0200600	16,46 €
22 x 3/4"	5	60	BM8472G0220600	16,63 €

## BM850

Herramienta desmontaje  
 Ferramenta desmontagem



Medida Diámetro	bolsa saco	caja caixa	Código Designação	Precio Preço
12	5	280	BM850 01200000	<b>0,53 €</b>
15	5	280	BM850 01500000	<b>0,55 €</b>
16	5	280	BM850 01600000	<b>0,57 €</b>
18	5	250	BM850 01800000	<b>0,60 €</b>
20	5	250	BM850 02000000	<b>0,62 €</b>
22	5	250	BM850 02200000	<b>0,64 €</b>
25	5	100	BM850 02500000	<b>0,73 €</b>
28	5	200	BM850 02800000	<b>1,00 €</b>

## INSERTO MLP

Inserto para Tuberia Multicapa  
 Inserto MLP



Medida Diámetro	bolsa saco	caja caixa	Código Designação	Precio Preço
16	10	500	BMINSERTMLP16	<b>2,07 €</b>
20	10	350	BMINSERTMLP20	<b>2,73 €</b>
25	10	220	BMINSERTMLP25	<b>4,21 €</b>
26	10	220	BMINSERTMLP26	<b>4,21 €</b>

## INSERTO PEX

Inserto para Tuberia de Pex  
 Inserto PEX



Medida Diámetro	bolsa saco	caja caixa	Código Designação	Precio Preço
16	50	500	BMINSERTPEX16	<b>0,81 €</b>
20	50	500	BMINSERTPEX20	<b>0,97 €</b>
25	50	500	BMINSERTPEX25	<b>1,30 €</b>





Accesorios de Latón / Niquelado / Acero Inoxidable para terminaciones roscadas  
Acessórios de Latão / Niquelado / Aço Inoxidável para uniões roscadas..... 206-208

## CARACTERÍSTICAS Y VENTAJAS / CARACTERÍSTICAS E BENEFÍCIOS

- Accesorios de Latón, Niquelados y de Acero Inoxidable para terminaciones roscadas.
- La estanqueidad se consigue gracias a sus dos juntas tóricas de EPDM, la interna para estanqueidad del tubo y la externa para estanqueidad con el accesorio
- Los accesorios son compatibles con tubos de cobre UNE-EN 1057 en estado duro, semiduro y recocido y también tubo de Acero Inoxidable
- Rosca paralela macho para conexiones a BSP ISO7 e ISO 229 de accesorios de rosca hembra.
- Las únicas herramientas que se requieren para la instalación son los alicates Oyster y una llave estándar para cerrar y ajustar.
- Apto para instalaciones en frío
- No se requiere cinta PTFE (Teflón) en su instalación

- Acessórios de Latão, Niquelado e Aço Inoxidável para uniões roscadas.
- A selagem é conseguida graças aos dois O-rings em EPDM, a interna para vedar o tubo e a exterior para vedação com o acessório.
- Os acessórios são compatíveis com tubos de cobre UNE-EN 1057 em estado rígido, semi-rígido e recozido e também com tubo de aço inoxidável
- Rosca paralela macho para uniões a BSP ISO7 e ISO 229 para acessórios com rosca fêmea.
- As únicas ferramentas necessárias para a instalação são alicates Oyster e uma chave para fechar e ajustar.
- Adequado para instalação em frio.
- Não requer nenhuma fita de PTFE (Teflon) na sua instalação

## APLICACIONES E INFORMACIÓN TÉCNICA / APLICAÇÕES E INFORMAÇÕES TÉCNICAS

Agua Potable  
 Aguas Pluviales  
 Calefacción  
 Aire Comprimido (sin aceite)

Água Potável  
 Águas Pluviais  
 Aquecimento  
 Ar Comprimido (sem óleos)

## NORMATIVA Y CERTIFICACIONES / NORMATIVA E CERTIFICAÇÃO

Referencias certificadas disponibles en los Certificados de Producto / Referências certificadas disponíveis em los Certificados de Produto

EN ISO 9002  
 WRAS



## PASOS DE MONTAJE / MONTAGEM DO ACESSÓRIO



1. Corte de tubo  
 1. Cortar o tubo



2. Rebabado  
 2. Rebarbar

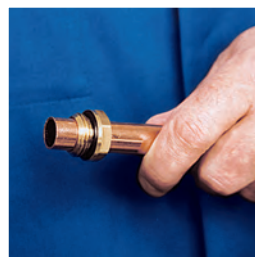

3. Insertar el accesorio  
 3. Inserir o acessório

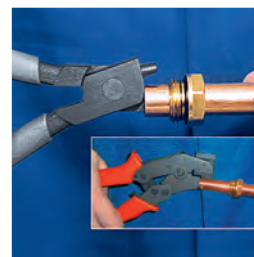

4. Hacer las muescas  
 4. Fazer as marcas no tubo

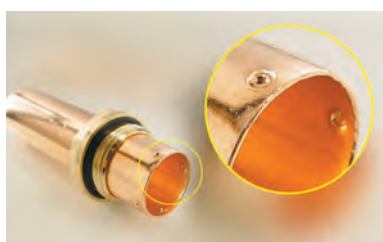

5. Gráfico de muescas  
 5. Gráfico das marcas



6. Roscar manualmente  
 6. Roscar manualmente

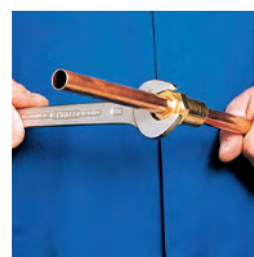

7. Apretar con una llave inglesa.  
 7. Apertar com uma chave inglesa.

## Y3270

Manguitos de dilatación  
 Uniões de dilatação



Medida Diámetro	bolsa saco	caja caixa	Código Designação	Precio Preço
1/2	1	20	Y3270 00400000	<b>34,78 €</b>
3/4	1	20	Y3270 00600000	<b>42,73 €</b>
1	1	20	Y3270 00800000	<b>56,01 €</b>
1.1/4	1	10	Y3270 01000000	<b>69,43 €</b>
1.1/2	1	10	Y3270 01200000	<b>92,57 €</b>
*2	1	5	Y3270 01600000	<b>232,86 €</b>

## Y4243G

Accesorio - Bronce  
 Acessório -Bronze



Medida Diámetro	bolsa saco	caja caixa	Código Designação	Precio Preço
12 x 3/8			Y4243G01203000	<b>17,45 €</b>
12 x 1/2			Y4243G01204000	<b>17,45 €</b>
15 x 1/2			Y4243G01504000	<b>6,19 €</b>
18 x 3/4			Y4243G01806000	<b>10,28 €</b>
22 x 3/4			Y4243G02206000	<b>8,71 €</b>
22 x 1			Y4243G02208000	<b>16,20 €</b>
28 x 1			Y4243G02808000	<b>18,49 €</b>
35 x 1.1/4	5	20	Y4243G03510000	<b>28,69 €</b>
42 x 1.1/2	5	20	Y4243G04212000	<b>34,84 €</b>
54 x 2	5	20	Y4243G05416000	<b>57,53 €</b>

## Y7243G

Accesorio - Acero Inoxidable  
 Acessório -



Medida Diámetro	bolsa saco	caja caixa	Código Designação	Precio Preço
*28 x 1			Y7243G02808000	<b>*5,25 €</b>

## Y8243C

Accesorio - Latón cromado  
 Acessório - Latão cromado



Medida Diámetro	bolsa saco	caja caixa	Código Designação	Precio Preço
15 x 1/2			Y8243C01504000	<b>8,09 €</b>

**Y8243G**

Accesorio - Latón  
Acessório - Latão



Medida Diámetro	bolsa saco	caja caixa	Código Designação	Precio Preço
10 x 3/8	10	100	Y8243G01003000	16,20 €
10 x 1/2	10	100	Y8243G01004000	20,26 €
12 x 3/8	10	100	Y8243G01203000	16,20 €
12 x 1/2	10	100	Y8243G01204000	16,20 €
14 x 1/2	10	100	Y8243G01404000	16,20 €
15 x 1/2	10	150	Y8243G01504000	5,58 €
16 x 1/2	10	100	Y8243G01604000	17,55 €
16 x 3/4	10	100	Y8243G01606000	21,61 €
18 x 3/4	10	100	Y8243G01806000	8,09 €
18 x 3/4 Solar	10	100	Y8243G0180600S	8,09 €
22 x 3/4	10	100	Y8243G02206000	8,63 €
22 x 1	5	40	Y8243G02208000	11,33 €
28 x 1	5	40	Y8243G02808000	12,14 €

**Y8243V**

Accesorio - Niquelado  
Acessório - Niquelado



Medida Diámetro	bolsa saco	caja caixa	Código Designação	Precio Preço
10 x 3/8	10	150	Y8243V01003000	6,74 €
12 x 3/8			Y8243V01203000	9,76 €
12 x 1/2	10	150	Y8243V01204000	9,57 €
15 x 1/2	10	150	Y8243V01504000	6,84 €
18 x 3/4	10	100	Y8243V01806000	12,17 €
22 x 3/4	10	50	Y8243V02206000	9,84 €



Sistema Multicapa tubo y accesorios prensados metálicos.  
Sistema Multicapa de prensado metálico de tubo e acessórios .... 210-219



## CARACTERÍSTICAS Y VENTAJAS / CARACTERÍSTICAS E BENEFÍCIOS

- Sistema multicapa de tubo y accesorios prensados metálicos
- Accesorios perfilados U
- Los tubos >B< Flex PE-RT/AL/PE-RT y PEX/AL/PEX compuestos por 5 capas solapadas combinan las ventajas del tubo metálico y el tubo plástico eliminando las desventajas de ambos.
- Fabricados de acuerdo a EN ISO 21003-2
- Tanto su capa interior como la exterior ofrecen una especial resistencia a los productos químicos, a la corrosión y a la contaminación.
- La capa de aluminio le hace 100% resistente al paso de gases y oxígeno.
- Accesorios fabricados partiendo de barra de latón cortada en frío y forjada en caliente que le confieren una estructura y diseño compacto
- Tratamiento superficial que le dota de una gran resistencia a la corrosión.
- Casquillo de acero inoxidable que se acopla perfectamente a nuestro perfil U
- La larga vida útil del sistema está garantizada gracias a la perfecta estanqueidad de tubo y accesorio.
- Herramientas especialmente diseñadas para conseguir unas uniones fáciles, rápidas y seguras.

- Sistema multicapa de tubo y accesorios prensados metálicos. Accesorios de perfilado U
- Los tubos >B< Flex PE-RT / AL / PE-RT e PEX / AL / PEX são compostos por 5 camadas sobrepostas que combinam as vantagens do tubo de metal e do tubo de plástico eliminando assim as desvantagens de ambos.
- Fabricado de acordo com a norma EN ISO 21003-2. Tanto a camada interior como a exterior oferecem uma resistência especial às substâncias químicas, corrosão e à contaminação.
- A capa de alumínio faz com que seja 100% resistente à passagem de gases e de oxigênio.
- Acessórios feitos a partir de barra de latão cortada em frio e forjada em quente o que lhes dá uma estrutura e design compacto.
- Tratamiento superficial que lhe dá grande resistência à corrosão. Casquillo de aço inoxidável que se encaixa perfeitamente no nosso perfil U
- A longevidade do sistema está assegurada pela perfeita vedação entre tubo e acessório.
- Ferramentas especialmente concebidas para permitir uma união mais fácil, mais rápida e mais segura.

## APLICACIONES E INFORMACIÓN TÉCNICA / APLICAÇÕES E INFORMAÇÕES TÉCNICAS

Agua potable  
caliente)

Agua sanitaria (fría y

Água potável Instalações de água quente e fria  
Piso radiante e Aquecimento

Sistema de suelo radiante y calefacción

Medidas disponibles	Tubo en rollos de 16 a 32 mm.
	Tubo en tiras de 16 a 75mm
	Accesorios de 16 a 75mm
Rango de temperaturas	De -40°C hasta 95°C
Material	Latón Niquelado
	Casquillo Acero Inox
	Junta tórica EPDM
Perfil	U

Medidas disponíveis	Tubo em rolos de 16 a 32 mm.
	Tubo em varas de 16 a 75mm
	Accesórios de 16 a 75mm
Gama de temperaturas	De -40°C até 95°C
Material	Latão Niquelado
	Casquilho Aço Inox
	Junta tórica EPDM
Perfil	U

## NORMATIVA Y CERTIFICACIONES / NORMATIVA E CERTIFICAÇÃO

Referencias certificadas disponibles en los Certificados de Producto / Referências certificadas disponíveis em los Certificados de Produto

Tubo AENOR y DVGW (W534 y W542)  
Sistema UNE-EN ISO 21003



## PASOS DE MONTAJE / MONTAGEM DO ACESSÓRIO

### MONTAJE DE 16 A 40 MM / MONTAGEM DE 16 A 40 MM



Cortar el tubo en ángulo recto.  
Cortar o tubo em ângulo recto.



Abocardar y redondear el tubo hasta conseguir un chalán circular.  
**MUY IMPORTANTE**  
Abocardar o tubo, realizando ao mesmo tempo movimientos circulares.  
**MUITO IMPORTANTE**



Introducir el tubo en el accesorio.  
Encaixar o tubo no acessório.



Chequear gracias al agujero del accesorio que el tubo ha llegado al tope.  
Verificar se o tubo chegou ao topo do acessório.



Prensado de tubo y accesorio. Utilizar mordazas tipo "U".  
Prensar o tubo e o acessório, utilizando mordazas do tipo "U".

### MONTAJE DE 40 A 75MM / MONTAGEM DE 40 A 75MM



Cortar el tubo en ángulo recto.  
Cortar o tubo em ângulo recto.



Biselar el tubo utilizando para ello un abocardador de mesa.  
Utilizar um abocardador de mesa



Redondear el tubo utilizando el abocardador metálico.  
**MUY IMPORTANTE**  
Arredondar o tubo utilizando o abocardador metálico.  
**MUITO IMPORTANTE**



Introducir el tubo en el accesorio.  
Encaixar o tubo no acessório.



Prensar el tubo y accesorio. Utilizar mordazas de perfil "U".  
Prensar o tubo e o acessório, utilizando mordazas do tipo "U".



## 1041

PERT/AL/PERT - Tubo en Rollo  
PERT/AL/PERT - Tubo em Rolo



Medida Diámetro	m/rollo	rollos/caja	m/caja	Código Designação	Precio Preço
16 x 2	200	5	1000	1041 016012200	4,17 €
16 x 2	100	9	900	1041 016012100	4,17 €
16 x 2	25 x 2	11	550	1041 160012025	4,68 €
18 x 2	100	9	900	1041 018014100	5,46 €
20 x 2	200	4	800	1041 020016200	5,54 €
20 x 2	100	7	700	1041 020016100	5,54 €
20 x 2	25 x 2	10	500	1041 020016025	6,07 €
25 x 2,5	100	5	500	1041 025020100	8,85 €
25 x 2,5	50	7	350	1041 025020050	8,93 €
32 x 3	50	4	200	1041 032026050	13,10 €

PERT/AL/PERT - Tubo en barras  
PERT/AL/PERT - Tubo em varas



Medida Diámetro	m/rbarra	barras/fajo	m/fajo	Código Designação	Precio Preço
16 x 2	4	30	120	1041 016012004	4,85 €
20 x 2	4	17	68	1041 020016004	6,59 €
25 x 2,5	4	10	40	1041 025020004	10,84 €
32 x 3	4	6	24	1041 032026004	14,92 €
40 x 4	4	4	16	1041 040032004	33,73 €
50 x 4,5	4	3	12	1041 050041004	46,36 €
63 x 6	4	3	12	1041 063051004	71,94 €
75 x 7,5	4	3	12	1041 075060004	101,85 €

## 1045

PEX/AL/PEX - Tubo en Rollo  
PEX/AL/PEX - Tubo em Rolo



Medida Diámetro	m/rollo	rollos/caja	m/caja	Código Designação	Precio Preço
16 x 2	100	9	900	1045 016012100	3,81 €
18 x 2	100	9	900	1045 018014100	5,11 €
20 x 2	100	7	700	1045 020016100	5,11 €
25 x 2,5	50	7	350	1045 025020050	7,97 €
32 x 3	50	4	200	1045 032026050	13,10 €

PEX/AL/PEX - Tubo en barras  
PEX/AL/PEX - Tubo em varas



Medida Diámetro	m/barra	barras/fajo	m/fajo	Código Designação	Precio Preço
16 x 2	4	30	120	1045 016012004	4,42 €
18 x 2	5	20	100	1045 018014005	5,46 €
20 x 2	4	17	68	1045 020016004	5,99 €
25 x 2,5	4	10	40	1045 025020004	9,18 €
32 x 3	4	6	24	1045 032026004	14,92 €

## 1021

Tubo PEX-B - Tubo en Rollo  
Tubo PEX-B - Tubo em Rolo



Medida Diámetro	m/rollo	rollos/caja	m/caja	Código Designação	Precio Preço
16 x 2	100	9	900	1021 016012100	2,51 €
20 x 2	100	7	900	1021 020016100	3,11 €
25 x 2,5	50	7	350	1021 025020050	5,21 €
32 x 3	50	4	200	1021 032026050	10,39 €

Tubo PEX-B - Tubo en barras  
Tubo PEX-B - Tubo em varas



Medida Diámetro	m/barra	barras/fajo	m/fajo	Código Designação	Precio Preço
16 x 2	4	30	120	1021 016012004	2,78 €
20 x 2	4	30	120	1021 020016004	3,39 €
25 x 2,5	5	12	60	1021 025020005	5,54 €
32 x 3	5	7	35	1021 032026005	10,49 €

## 1043

Tubo preaislado Gris / Azul / Rojo  
Tubo revestido Gris / Azul / Vermelho



Medida Diámetro	m/rollo	rollos/caja	m/caja	Código Designação	Precio Preço
GRIS					
8mm 16 x 2	50	5	250	1043 016012050	5,99 €
8mm 20 x 2	50	5	250	1043 020016050	7,28 €
10mm 25 x 2,5	50	4	200	1043 025020050	12,13 €
10mm 32 x 3	50	2	100	1043 032026050	21,06 €
AZUL					
8mm 16 x 2	50	5	250	1043B016012050	5,99 €
8mm 20 x 2	50	5	250	1043B020016050	7,28 €
10mm 25 x 2,5	50	4	200	1043B025020050	12,13 €
10mm 32 x 3	50	1	50	1043B032026050	21,06 €
ROJO					
8mm 16 x 2	50	5	250	1043R016012050	5,99 €
8mm 20 x 2	50	5	250	1043R020016050	7,28 €
10mm 25 x 2,5	50	4	200	1043R025020050	12,13 €
10mm 32 x 3	50	1	50	1043R032026050	21,06 €

## P7090

Codo 90°  
Joelho 90°



Medida Diámetro	unidades	cajita caja pequeña	caja caja	Código Designação	Precio Preço
16 - 16	1	24	192	P7090 01601600F	7,20 €
18 - 18	1	24	192	P7090 01801800F	9,19 €
20 - 20	1	18	144	P7090 02002000F	11,44 €
25 - 25	1	10	80	P7090 02502500F	16,90 €
32 - 32	1	5	40	P7090 03203200F	31,30 €
40 - 40	1		36	P7090 04004000F	91,88 €
50 - 50	1		24	P7090 05005000F	129,12 €
63 - 63	1		10	P7090 06306300F	240,85 €
75 - 75	1		6	P7090 07507500F	347,62 €

## P7090G

Codo 90° Hembra  
Joelho 90° Fêmea



Medida Diámetro	unidades	cajita caja pequeña	caja caja	Código Designação	Precio Preço
16 - 1/2	1	25	200	P7090G01600400F	8,30 €
18 - 1/2	1	20	160	P7090G01800400F	9,94 €
20 - 1/2	1	20	160	P7090G02000400F	10,94 €
20 - 3/4	1	15	120	P7090G02000600F	13,18 €
25 - 3/4	1	10	80	P7090G02500600F	14,88 €
25 - 1	1	9	72	P7090G02500800F	19,38 €
32 - 1	1	7	56	P7090G03200800F	27,31 €
40 - 1	1		40	P7090G04000800F	74,49 €
40 - 1.1/2	1		25	P7090G04001200F	99,31 €
50 - 1.1/2	1		30	P7090G05001200F	129,12 €

## P7092G

Codo 90° Macho  
Joelho 90° Macho



Medida Diámetro	unidades	cajita caja pequeña	caja caja	Código Designação	Precio Preço
16 - 1/2	1	24	192	P7092G01600400F	9,69 €
18 - 1/2	1	24	192	P7092G01800400F	13,18 €
20 - 1/2	1	24	192	P7092G02000400F	12,41 €
20 - 3/4	1	15	120	P7092G02000600F	13,67 €
25 - 3/4	1	10	80	P7092G02500600F	19,87 €
25 - 1	1	10	80	P7092G02500800F	22,36 €
32 - 1	1	7	56	P7092G03200800F	29,79 €
40 - 1	1		40	P7092G04000800F	76,98 €

## P7130

Te recta  
Tê simple



Medida Diámetro	unidades	cajita caja pequeña	caja caja	Código Designação	Precio Preço
16 - 16 - 16	1	15	120	P7130 01601616F	10,30 €
18 - 18 - 18	1	15	120	P7130 01801818F	12,41 €
20 - 20 - 20	1	12	96	P7130 02002020F	14,28 €
25 - 25 - 25	1	8	64	P7130 02502525F	23,61 €
32 - 32 - 32	1	4	32	P7130 03203232F	32,83 €
40 - 40 - 40	1		24	P7130 04004040F	130,94 €
50 - 50 - 50	1		18	P7130 05005050F	198,63 €
63 - 63 - 63	1		4	P7130 06306363F	335,17 €
75 - 75 - 75	1		3	P7130 07507575F	422,11 €

**P7130R**Te Reducida  
Tê Redução

Medida Diámetro	unidades	cajita caixa pequena	caja caixa	Código Designação	Precio Preço
16 - 20 - 16	1	15	120	P7130 01602016F	12,41 €
18 - 16 - 16	1	15	120	P7130 01801616F	14,88 €
18 - 16 - 18	1	15	120	P7130 01801618F	14,88 €
20 - 16 - 16	1	15	120	P7130 02001616F	11,91 €
20 - 16 - 20	1	12	120	P7130 02001620F	11,91 €
20 - 18 - 18	1	15	120	P7130 02001818F	16,18 €
20 - 18 - 20	1	15	120	P7130 02001820F	16,18 €
20 - 20 - 16	1	15	120	P7130 02002016F	16,18 €
25 - 16 - 16	1	4	24	P7130 02501616F	19,87 €
25 - 16 - 25	1	7	56	P7130 02501625F	19,87 €
25 - 18 - 18	1	7	56	P7130 02501818F	19,87 €
25 - 18 - 25	1	7	56	P7130 02501825F	19,87 €
25 - 20 - 20	1	7	56	P7130 02502020F	19,87 €
25 - 20 - 25	1	7	56	P7130 02502025F	19,87 €
25 - 25 - 20	1	7	56	P7130 02502520F	23,09 €
25 - 32 - 25	1	5	40	P7130 02503225F	27,31 €
32 - 16 - 32	1	6	48	P7130 03201632F	27,31 €
32 - 20 - 32	1	6	48	P7130 03202032F	27,31 €
32 - 25 - 25	1	5	40	P7130 03202525F	27,31 €
32 - 25 - 32	1	4	32	P7130 03202532F	27,31 €
40 - 25 - 40	1		20	P7130 04002540F	111,72 €
40 - 32 - 40	1		24	P7130 04003240F	111,72 €
50 - 25 - 50	1		15	P7130 05002550F	223,46 €
50 - 32 - 50	1		18	P7130 05003250F	223,46 €
50 - 40 - 50	1		10	P7130 05004050F	223,46 €

**P7130G**Te Hembra  
Tê Fêmea

Medida Diámetro	unidades	cajita caixa pequena	caja caixa	Código Designação	Precio Preço
16 - 1/2	1	15	120	P7130G01600416F	12,04 €
18 - 1/2	1	30	240	P7130G01800418F	14,64 €
20 - 1/2	1	10	80	P7130G02000420F	16,18 €
20 - 3/4	1	12	96	P7130G02000620F	17,87 €
25 - 1/2	1	9	72	P7130G02500425F	21,00 €
25 - 3/4	1	8	64	P7130G02500625F	23,34 €
32 - 3/4	1	5	40	P7130G03200632F	29,79 €
32 - 1	1	4	32	P7130G03200832F	39,72 €
40 - 3/4	1		25	P7130G04000640F	119,17 €
50 - 1 1/2	1		20	P7130G05001250F	153,95 €
63 - 2	1		8	P7130G06301663F	280,58 €

**P7132G**Te Macho  
Tê Macho

Medida Diámetro	unidades	cajita caixa pequena	caja caixa	Código Designação	Precio Preço
16 - 1/2	1	15	120	P7132G01600416F	14,41 €

## P7240G

Manguito Hembra  
 União Fêmea



Medida Diámetro	unidades	cajita caixa pequena	caja caixa	Código Designação	Precio Preço
16 - 1/2	1	35	280	P7240G01600400F	7,33 €
18 - 1/2	1	35	280	P7240G01800400F	9,46 €
18 - 3/4	1	20	160	P7240G01800600F	10,68 €
20 - 1/2	1	30	240	P7240G02000400F	7,69 €
20 - 3/4	1	20	160	P7240G02000600F	9,94 €
20 - 1	1	15	120	P7240G02000800F	14,28 €
25 - 3/4	1	15	120	P7240G02500600F	12,41 €
25 - 1	1	12	96	P7240G02500800F	15,51 €
32 - 1	1	12	96	P7240G03200800F	19,87 €
32 - 1.1/4	1		84	P7240G03201000F	24,84 €
40 - 1.1/4	1		72	P7240G04001000F	49,67 €
50 - 1.1/2	1		40	P7240G05001200F	59,61 €
63 - 2	1		20	P7240G06301600F	121,67 €

## P7241

Manguito reducido Hembra  
 União redução Fêmea



Medida Diámetro	unidades	cajita caixa pequena	caja caixa	Código Designação	Precio Preço
18 - 16	1	40	320	P7241 01801600F	6,20 €
20 - 16	1	35	280	P7241 02001600F	7,20 €
20 - 18	1	35	280	P7241 02001800F	8,68 €
25 - 16	1	15	120	P7241 02501600F	12,41 €
25 - 18	1	15	120	P7241 02501800F	12,41 €
25 - 20	1	15	120	P7241 02502000F	12,41 €
32 - 20	1	10	80	P7241 03202000F	17,39 €
32 - 25	1	10	80	P7241 03202500F	17,39 €
40 - 25	1		60	P7241 04002500F	57,10 €
40 - 32	1		60	P7241 04003200F	57,10 €
50 - 32	1		40	P7241 05003200F	74,49 €
50 - 40	1		30	P7241 05004000F	74,49 €
63 - 40	1		18	P7241 06304000F	121,67 €
63 - 50	1		18	P7241 06305000F	121,67 €
75 - 50	1		14	P7241 07505000F	178,77 €
75 - 63	1		12	P7241 07506300F	178,77 €

## P7243G

Manguito Macho  
 Casquilho Macho



Medida Diámetro	unidades	cajita caixa pequena	caja caixa	Código Designação	Precio Preço
16 - 1/2	1	45	360	P7243G01600400F	5,60 €
18 - 1/2	1	30	240	P7243G01800400F	7,07 €
18 - 3/4	1	40	336	P7243G01800600F	8,07 €
20 - 1/2	1	30	240	P7243G02000400F	8,07 €
20 - 3/4	1	25	200	P7243G02000600F	9,19 €
20 - 1	1	20	160	P7243G02000800F	12,41 €
25 - 3/4	1	15	120	P7243G02500600F	14,88 €
25 - 1	1	15	120	P7243G02500800F	19,87 €
32 - 1	1	12	96	P7243G03200800F	22,36 €
32 - 1.1/4	1	10	80	P7243G03201000F	32,28 €
40 - 1.1/4	1		60	P7243G04001000F	47,17 €
40 - 1.1/2	1		54	P7243G04001200F	47,17 €
50 - 1.1/2	1		48	P7243G05001200F	62,08 €
63 - 2	1		20	P7243G06301600F	119,17 €
75 - 2.1/2	1		14	P7243G07502000F	182,89 €

**P7270**

Manguito recto  
União simple



Medida Diámetro	unidades	cajita caixa pequena	caja caixa	Código Designação	Precio Preço
16	1	40	320	P7270 01601600F	5,60 €
18	1	28	224	P7270 01801800F	6,85 €
20	1	28	224	P7270 02002000F	7,45 €
25	1	15	120	P7270 02502500F	13,67 €
32	1	10	80	P7270 03203200F	22,36 €
40	1		45	P7270 04004000F	49,67 €
50	1		35	P7270 05005000F	69,52 €
63	1		15	P7270 06306300F	148,97 €
75	1		10	P7270 07507500F	198,63 €

**P7301**

Tapón H niquelado  
Tampão F



Medida Diámetro	unidades	cajita caixa pequena	caja caixa	Código Designação	Precio Preço
16	1	75	600	P7301 01600000F	6,41 €
18	1	56	448	P7301 01800000F	7,33 €
20	1	60	480	P7301 02000000F	8,94 €
25	1	24	192	P7301 02500000F	15,82 €
32	1	16	128	P7301 03200000F	23,62 €

**P7359G**

Racor móvil con junta plana  
União 3 peças com junta plana



Medida Diámetro	unidades	cajita caixa pequena	caja caixa	Código Designação	Precio Preço
16 - 1/2	1	40	320	P7359G01600400F	8,68 €
18 - 1/2	1	42	336	P7359G01800400F	9,19 €
20 - 1/2	1	30	240	P7359G02000400F	9,94 €
20 - 3/4	1	20	160	P7359G02000600F	12,41 €
25 - 3/4	1	15	120	P7359G02500600F	14,88 €
25 - 1	1	12	96	P7359G02500800F	19,87 €
32 - 1	1	10	80	P7359G03200800F	22,36 €

**P7472G**

Codo placa  
Joelho com pater



Medida Diámetro	unidades	cajita caixa pequena	caja caixa	Código Designação	Precio Preço
16 - 1/2	1	14	112	P7472G01600400F	14,88 €
18 - 1/2	1	14	112	P7472G01800400F	16,18 €
20 - 1/2	1	12	96	P7472G02000400F	17,39 €
20 - 3/4	1	12	96	P7472G02000600F	24,84 €
25 - 1/2	1	8	64	P7472G02500400F	29,14 €
25 - 3/4	1	10	80	P7472G02500600F	29,14 €



## P7372

Adaptador de compresión a tubo de cobre

Adaptador de compressão



Medida Diámetro	unidades	cajita caja pequeña	caja caja	Código Designação	Precio Preço
16 - 15Cu	1	36	288	P7372 01601500F	18,58 €
20 - 22Cu	1	18	144	P7372 02002200F	27,04 €
25 - 22Cu	1	15	120	P7372 02502200F	31,42 €

## P1204

Válvula de esfera

Passador de corte



Medida Diámetro	unidades	cajita caja pequeña	caja caja	Código Designação	Precio Preço
16	1		20	P1204 01601600F	38,63 €
18	1		20	P1204 01801800F	41,59 €
20	1		20	P1204 02002000F	38,48 €
25	1		20	P1204 02502500F	47,17 €
32	1		16	P1204 03203200F	69,52 €

## P1204C

Cuerpo de la válvula

Corpo da válvula



Medida Diámetro	unidades	cajita caja pequeña	caja caja	Código Designação	Precio Preço
16	1		40	P1204C01601600F	29,71 €
18	1		40	P1204C01801800F	32,70 €
20	1		40	P1204C02002000F	31,93 €
25	1		30	P1204C02502500F	39,72 €
32	1		20	P1204C03203200F	62,08 €

## P1204U

Llaves en U

Válvula in U



Medida Diámetro	unidades	cajita caja pequeña	caja caja	Código Designação	Precio Preço
16		40		P1204U01601600F	37,16 €
20		40		P1204U02002000F	41,59 €
25		30		P1204U02502500F	66,87 €

## P1210

Llaves de paso MLP palanca  
Válvula MLP avalanca



Medida Diámetro	unidades	cajita caja pequeña	caja caja	Código Designação	Precio Preço
16		64		P1210 01601600F	17,82 €
20		48		P1210 02002000F	22,29 €
25		32		P1210 02502500F	32,70 €
32		32		P1210 03203200F	37,16 €

## P1205, P1206, P1207 y 1208

Embellecedor y cierres  
Manipulo da válvula



Medida Diámetro	unidades	cajita caja pequeña	caja caja	Código Designação	Precio Preço
Embellecedor	1	10	80	P1205 00000000F	7,28 €
Mando Palanca (1)	1	5	40	P1206 00000000F	10,10 €
Mando Pomo (1)	1	5	40	P1207 00000000F	7,20 €
Mando oculto (1)	1	10	80	P1208 00000000F	7,57 €

## P1209

Prolongador Latón para  
válvula MLP



Medida Diámetro	unidades	cajita caja pequeña	caja caja	Código Designação	Precio Preço
	1	2	100	P1209 02500000F	3,66 €

## P7133

Colector niquelado MH  
Colector niquelado MF



Medida Diámetro	unidades	cajita caja pequeña	caja caja	Código Designação	Precio Preço
3/4 - 1/2 x 2	1		108	P7133 00600402F	34,78 €
3/4 - 1/2 x 3	1		72	P7133 00600403F	52,16 €
3/4 - 1/2 x 4	1		48	P7133 00600404F	69,52 €
1 - 1/2 x 2	1		90	P7133 00800402F	37,24 €
1 - 1/2 x 3	1		60	P7133 00800403F	54,63 €
1 - 1/2 x 4	1		48	P7133 00800404F	69,52 €

## P7270G

Conector para tubo multicapa  
Conector para tubo multicapa



Medida Diámetro	unidades	cajita caja pequeña	caja caja	Código Designação	Precio Preço
16 x 1/2	1	42	336	P7270G01600400F	10,44 €
20 x 3/4	1	24	192	P7270G02000600F	12,68 €

## P7500

Casquillo  
Casquilho



Medida Diámetro	unidades	cajita caja pequeña	caja caja	Código Designação	Precio Preço
16	1		4.800	P7500 01600000F	2,09 €
20	1		3.000	P7500 02000000F	2,36 €
25	1		1.600	P7500 02500000F	3,37 €
32	1		1.200	P7500 03200000F	4,36 €

## P7550

Junta Porta Casquillo  
Junta Entreda Casquilho



Medida Diámetro	unidades	cajita caja pequeña	caja caja	Código Designação	Precio Preço
16	1		680	P7550 01600000F	1,24 €

## P7595G

Tapón M niquelado  
Tampão M niquelado



Medida Diámetro	unidades	cajita caja pequeña	caja caja	Código Designação	Precio Preço
1/2	1	84	672	P7595G00400000F	5,47 €





>B< Flex Gas .....	222-227
Sistema Multicapa tubo y accesorios prensados metálicos para instalaciones de Gas	
Sistema Multicapa de prensado metálico de tubo e acessórios para instalações de Gas	

## CARACTERÍSTICAS Y VENTAJAS / CARACTERÍSTICAS E BENEFÍCIOS

- Sistema Canalización de tubos multicapa para instalaciones receptoras de gas con una presión máxima de operación (MOP) inferior o igual a 5 bar (500 kPa)
- Accesorios prensados perfil U
- Los tubos >B< Flex PE-X /AL/PE-X y PER-T/AL/PE-X están compuestos por 5 capas, combinando las ventajas del tubo metálico y el tubo plástico eliminando las desventajas de ambos.
- Tubos amarillo y negro, válidos para instalaciones interiores y exteriores.
- Medidas de tubos para rollos y tiras: 16x2mm, 20x2mm, 25x2,5mm y 32x3mm.
- Fabricados de acuerdo a UNE-EN 53008-1
- Tanto su capa interior como la exterior ofrecen una especial resistencia a los productos químicos, a la corrosión y a la contaminación.
- La capa de aluminio le hace 100% resistente al paso de gases y oxígeno.
- Accesorios fabricados partiendo de barra de latón cortada a frío y forjada en caliente que le confieren una estructura y diseño compacto
- Tratamiento superficial que le dota de una gran resistencia a la corrosión.
- Casquillo de acero inoxidable que se acopla perfectamente a nuestro perfil U
- La larga vida útil del sistema está garantizada gracias a la perfecta estanqueidad de tubo y accesorio.
- Herramientas especialmente diseñadas para conseguir unas uniones fáciles, rápidas y seguras.

- Tubos multicamada para sistema de canalização de instalações para receção de gás com uma pressão máxima de operação (MOP) inferior ou igual a 5 bar (500 kPa)
- Acessórios de prensar com perfil U
- Os tubos >B< Flex PE-X/AL/PE-X y PER-T/AL/PEX compõem-se de 5 capas, que permitem a combinação das vantagens do tubo metálico com as do tubo plástico, eliminando as vantagens de ambos.
- Tubos amarelo y negro, aptos para instalações interiores e exteriores.
- Medidas tubos rolos e tiras 16x2mm, 20x2mm, 25x2,5mm e 32x3mm
- Fabricado de acordo com a norma UNE-EN 53008-1
- Tanto a camada interior como a exterior oferecem uma resistência especial às substâncias químicas, a corrosão e à contaminação.
- A capa de alumínio faz com que seja 100% resistente à passagem de gases e de oxigénio.
- Acessórios feitos a partir de barra de latão cortada a frio e forjada em quente o que lhes dá uma estrutura e design compacto.
- Tratamiento superficial que lhe dá grande resistência à corrosão.
- Casquillo de aço inoxidável que se encaixa perfeitamente no nosso perfil U
- A longevidade do sistema está assegurada pela perfeita vedação entre tubo e acessório.
- Ferramentas especialmente concebidas para permitir uma união mais fácil, mais rápida e mais segura.

## APLICACIONES E INFORMACIÓN TÉCNICA / APLICAÇÕES E INFORMAÇÕES TÉCNICAS

Instalaciones receptoras de Gas

Medidas disponibles	Tubo en rollos de 16, 20, 25 y 32 mm.
	Tubo en tiras de 16, 20, 25 y 32 mm.
	Accesorios de 16 a 32 mm
Rango de temperaturas	De -40°C hasta 95°C
Material	Latón Niquelado
	Junta tórica NBR
Perfil	U

Instalações de receção de Gás

Medidas disponíveis	Tubo em rollos de 16, 20, 25 y 32 mm.
	Tubo em varas de 16, 20, 25 y 32 mm.
	Accesórios de 16 a 32 mm
Gama de temperaturas	De -40°C até 95°C
Material	Latão Niquelado
	Junta tórica NBR
Perfil	U

## NORMATIVA Y CERTIFICACIONES / NORMATIVA E CERTIFICAÇÃO

Referencias certificadas disponibles en los Certificados de Producto / Referências certificadas disponíveis em los Certificados de Produto

UNE 53008-1



## PASOS DE MONTAJE / MONTAGEM DO ACESSÓRIO



1.- Corte de tubo  
1.- Cortar o tubo



2.- Aborcardar y Redondear  
2.- Abocardar e Arredondar

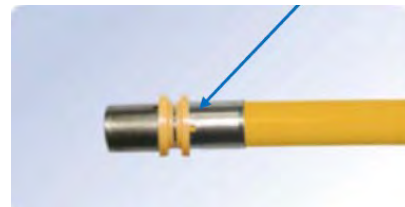

3 - Chequear que el tubo ha llegado al tope.  
3 - Verificar se o tubo chegou ao topo do acessório



4 - Prensado de tubo y accesorio. Utilizar mordazas tipo "U".  
4 - Prensar o tubo e o acessório, utilizando mordazas do tipo "U"



5 - Retire la herramienta. La instalación esta completada  
5 - Remover a ferramenta. A instalação é concluída.



**1050**

PEX/AL/PEX - Tubo en Rollo  
interior / exterior  
PEX/AL/PEX - Tubo em Rolo



Medida Diámetro	m/rollo	rollos/caja	m/caja	Código Designação	Precio Preço
16 x 2	100	9	900	1050 016012100	<b>4,50 €</b>
20 x 2	100	7	700	1050 020016100	<b>6,07 €</b>
25 x 2,5	50	7	350	1050 025020050	<b>9,71 €</b>
32 x 3	50	4	200	1050 032026050	<b>14,39 €</b>

PEX/AL/PEX - Tubo en barras  
interior / exterior  
PEX/AL/PEX - Tubo em varas



Medida Diámetro	m/barra	barras/fajo	m/fajo	Código Designação	Precio Preço
16 x 2	5	30	120	1050 016012004	<b>5,38 €</b>
20 x 2	5	17	68	1050 020016004	<b>7,28 €</b>
25 x 2,5	5	10	40	1050 025020004	<b>11,88 €</b>
32 x 3	5	6	24	1050 032026004	<b>16,38 €</b>

**1055**

PERT/AL/PEX - Tubo en Rollo  
exterior / interior  
PERT/AL/PEX - Tubo em Rolo



Medida Diámetro	m/rollo	rollos/caja	m/caja	Código Designação	Precio Preço
16 x 2	100	9	900	1055 016012100	<b>5,54 €</b>
20 x 2	100	7	700	1055 020016100	<b>7,97 €</b>
25 x 2,5	50	7	350	1055 025020050	<b>12,13 €</b>
32 x 3	50	4	200	1055 032026050	<b>17,77 €</b>

PERT/AL/PEX - Tubo en barras  
exterior / interior  
PERT/AL/PEX - Tubo em varas



Medida Diámetro	m/barra	barras/fajo	m/fajo	Código Designação	Precio Preço
16 x 2	5	25	125	1055 016012005	<b>6,07 €</b>
20 x 2	5	17	85	1055 020016005	<b>8,57 €</b>
25 x 2,5	5	10	50	1055 025020005	<b>13,52 €</b>
32 x 3	5	6	30	1055 032026005	<b>21,06 €</b>

**PG7090**Codo 90°  
Joelho 90°

Medida Diámetro	unidades	cajita caixa pequena	caja caixa	Código Designação	Precio Preço
16 - 16	1	24	192	PG7090 01601600	<b>7,67 €</b>
20 - 20	1	18	144	PG7090 02002000	<b>12,16 €</b>
25 - 25	1	10	80	PG7090 02502500	<b>18,00 €</b>
32 - 32	1	5	40	PG7090 03203200	<b>33,31 €</b>

**PG7090G**Codo 90° Hembra  
Joelho 90° Fêmea

Medida Diámetro	unidades	cajita caixa pequena	caja caixa	Código Designação	Precio Preço
16 - 1/2"	1	25	200	PG7090G01600400	<b>8,86 €</b>
20 - 1/2"	1	20	160	PG7090G02000400	<b>11,65 €</b>
20 - 3/4"	1	15	120	PG7090G02000600	<b>14,02 €</b>
25 - 3/4"	1	10	80	PG7090G02500600	<b>17,77 €</b>
25 - 1"	1	9	72	PG7090G02500800	<b>20,62 €</b>
32 - 1"	1	7	56	PG7090G03200800	<b>29,10 €</b>

**PG7092G**Codo 90° Macho  
Joelho 90° Macho

Medida Diámetro	unidades	cajita caixa pequena	caja caixa	Código Designação	Precio Preço
16 - 1/2"	1	24	192	PG7092G01600400	<b>10,33 €</b>
20 - 1/2"	1	24	192	PG7092G02000400	<b>13,20 €</b>
20 - 3/4"	1	15	120	PG7092G02000600	<b>14,54 €</b>
25 - 3/4"	1	10	80	PG7092G02500600	<b>21,17 €</b>
25 - 1"	1	12	96	PG7092G02500800	<b>23,80 €</b>
32 - 1"	1	7	56	PG7092G03200800	<b>31,73 €</b>

**PG7130**Te recta  
Tê simple

Medida Diámetro	unidades	cajita caixa pequena	caja caixa	Código Designação	Precio Preço
16 - 16 - 16	1	15	120	PG7130 01601616	<b>10,96 €</b>
20 - 20 - 20	1	12	96	PG7130 02002020	<b>15,21 €</b>
25 - 25 - 25	1	8	64	PG7130 02502525	<b>25,14 €</b>
32 - 32 - 32	1	3	24	PG7130 03203232	<b>37,60 €</b>

**PG7130R**Te Reducida  
Tê Redução

Medida Diâmetro	unidades	cajita caixa pequena	caja caixa	Código Designação	Precio Preço
16 - 20 - 16	1	15	120	PG7130 01602016	<b>13,20 €</b>
20 - 16 - 16	1	15	120	PG7130 02001616	<b>12,71 €</b>
20 - 16 - 20	1	15	120	PG7130 02001620	<b>12,71 €</b>
20 - 20 - 16	1	15	120	PG7130 02002016	<b>17,21 €</b>
25 - 16 - 16	1	12	96	PG7130 02501616	<b>21,17 €</b>
25 - 16 - 25	1	7	56	PG7130 02501625	<b>21,17 €</b>
25 - 20 - 20	1	7	56	PG7130 02502020	<b>21,17 €</b>
25 - 20 - 25	1	7	56	PG7130 02502025	<b>24,59 €</b>
25 - 25 - 16	1	7	56	PG7130 02502516	<b>24,59 €</b>
25 - 25 - 20	1	7	56	PG7130 02502520	<b>24,59 €</b>
32 - 20 - 32	1	6	48	PG7130 03202032	<b>29,10 €</b>
32 - 25 - 25	1	5	40	PG7130 03202525	<b>36,84 €</b>
32 - 25 - 32	1	4	32	PG7130 03202532	<b>36,84 €</b>

**PG7130G**Te Hembra  
Tê Fêmea

Medida Diâmetro	unidades	cajita caixa pequena	caja caixa	Código Designação	Precio Preço
16 - 1/2"	1	15	120	PG7130G01600416	<b>12,82 €</b>
20 - 1/2"	1	10	80	PG7130G02000420	<b>17,21 €</b>
20 - 3/4"	1	12	96	PG7130G02000620	<b>19,03 €</b>
25 - 1/2"	1	9	72	PG7130G02500425	<b>22,36 €</b>
25 - 3/4"	1	8	64	PG7130G02500625	<b>27,18 €</b>

**PG7240G**Manguito Hembra  
União Fêmea

Medida Diâmetro	unidades	cajita caixa pequena	caja caixa	Código Designação	Precio Preço
16 - 1/2"	1	35	280	PG7240G01600400	<b>7,82 €</b>
20 - 1/2"	1	30	240	PG7240G02000400	<b>8,21 €</b>
20 - 3/4"	1	20	160	PG7240G02000600	<b>10,58 €</b>
25 - 3/4"	1	15	120	PG7240G02500600	<b>13,20 €</b>
25 - 1"	1	12	96	PG7240G02500800	<b>16,52 €</b>
32 - 1"	1	12	96	PG7240G03200800	<b>21,17 €</b>

**PG7241**Manguito reducido Hembra  
União redução Fêmea

Medida Diâmetro	unidades	cajita caixa pequena	caja caixa	Código Designação	Precio Preço
20 - 16	1	35	280	PG7241 02001600	<b>7,67 €</b>
25 - 16	1	15	120	PG7241 02501600	<b>13,20 €</b>
25 - 20	1	15	120	PG7241 02502000	<b>13,20 €</b>
32 - 20	1	10	80	PG7241 03202000	<b>18,55 €</b>
32 - 25	1	10	80	PG7241 03202500	<b>18,55 €</b>

**PG7243G**

Manguito Macho  
Casquilho Macho



Medida Diámetro	unidades	cajita caixa pequena	caja caixa	Código Designação	Precio Preço
16 - 1/2"	1	45	360	PG7243G01600400	<b>6,39 €</b>
20 - 1/2"	1	35	280	PG7243G02000400	<b>8,59 €</b>
20 - 3/4"	1	25	200	PG7243G02000600	<b>9,78 €</b>
25 - 3/4"	1	15	120	PG7243G02500600	<b>15,84 €</b>
25 - 1"	1	15	120	PG7243G02500800	<b>21,17 €</b>
32 - 1"	1	12	96	PG7243G03200800	<b>23,80 €</b>

**PG7270**

Manguito recto  
União simple



Medida Diámetro	unidades	cajita caixa pequena	caja caixa	Código Designação	Precio Preço
16	1	40	320	PG7270 01601600	<b>5,95 €</b>
20	1	28	224	PG7270 02002000	<b>7,93 €</b>
25	1	15	120	PG7270 02502500	<b>14,54 €</b>
32	1	10	80	PG7270 03203200	<b>23,80 €</b>

**PG7301**

Tapón H niquelado  
Tampão F

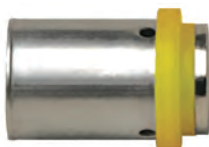

Medida Diámetro	unidades	cajita caixa pequena	caja caixa	Código Designação	Precio Preço
16	1	75	600	PG7301 01600000	<b>6,85 €</b>
20	1	60	480	PG7301 02000000	<b>9,54 €</b>
25	1	24	192	PG7301 02500000	<b>16,86 €</b>
32	1	16	128	PG7301 03200000	<b>25,19 €</b>

**PG7359G**

Racor móvil con precinto y  
junta plana  
União 3 peças com precinto  
e junta plana



Medida Diámetro	unidades	cajita caixa pequena	caja caixa	Código Designação	Precio Preço
16 - 1/2"	1	40	320	PG7359G01600400	<b>9,25 €</b>
16 - 3/4"	1	25	200	PG7359G01600600	<b>12,48 €</b>
20 - 3/4"	1	20	160	PG7359G02000600	<b>13,20 €</b>
20 - 7/8"	1	15	120	PG7359G02000700	<b>15,97 €</b>
25 - 3/4"	1	15	120	PG7359G02500600	<b>15,84 €</b>
25 - 7/8"	1	15	120	PG7359G02500700	<b>21,17 €</b>
32 - 1"	1	10	80	PG7359G03200800	<b>23,80 €</b>

**PG7360G**

Racor Móvil precintable con toma  
presión débil



Medida Diámetro	unidades	cajita caixa pequena	caja caixa	Código Designação	Precio Preço
16 - 3/4"	1	12	96	PG7360G01600600	<b>23,78 €</b>
20 - 3/4"	1	12	96	PG7360G02000600	<b>25,27 €</b>
20 - 7/8"	1	7	56	PG7360G02000700	<b>28,24 €</b>
25 - 7/8"	1	7	56	PG7360G02500700	<b>34,17 €</b>

**PG7360G**

Racor Móvil precintable para toma  
Peterson



Medida Diámetro	unidades	cajita caja pequeña	caja caja	Código Designação	Precio Preço
20 - 7/8"	1	7	56	PG7360G0200070P	<b>19,91 €</b>
25 - 7/8"	1	7	56	PG7360G0250070P	<b>22,29 €</b>

**PG7472G**

Codo placa  
Joelho com pater



Medida Diámetro	unidades	cajita caja pequeña	caja caja	Código Designação	Precio Preço
16 - 1/2"	1	14	112	PG7472G01600400	<b>15,84 €</b>
20 - 1/2"	1	12	96	PG7472G02000400	<b>18,55 €</b>
20 - 3/4"	1	12	96	PG7472G02000600	<b>26,46 €</b>







Accesorios de Compresión para Multicapa  
Acessórios de Compressão para Multicamada ..... 230-233

## CARACTERÍSTICAS Y VENTAJAS / CARACTERÍSTICAS E BENEFÍCIOS

- Accesorios metálicos de latón de unión por compresión para tubo Multicapa
- Producto fabricado según las normas EN ISO 21003-3 y EN 1254-3
- Terminales roscados realizados según EN 10226-1. Acoplamiento de apriete en la rosca
- Disponible en medidas de 16 a 32mm y 1/2" a 1".
- Materiales del accesorio de alta calidad:
  - Cuerpo en latón según CW617N-DW
  - Tuerca en latón
  - Anillo de Compresión en latón
  - Juntas tóricas EPDM
- Accesorios con doble junta tórica EPDM negra, conforme a la norma EN 681-1

- Acessórios metálicos, de latão, de união por compressão para tubo Multicapa
- Produto fabricado segundo as normas EN ISO 21003-3 e EN 1254-3.
- Terminações roscadas, fabricadas segundo EN 10226-1. Acoplamento por aperto.
- Disponível nas medidas de 16 a 32mm e 1/2" a 1".
- Material do acessórios de alta qualidade:
  - Corpo em latão segundo a CW617N-DW.
  - Porca em latão.
  - Anel de compressão em latão.
  - Juntas tóricas EPDM.
- Acessórios com dupla junta tórica EPDM negra, conforme a norma EN 681-1.

## APLICACIONES E INFORMACIÓN TÉCNICA / APLICAÇÕES E INFORMAÇÕES TÉCNICAS

Instalaciones de Agua Potable  
 Instalaciones de agua fría y caliente  
 Instalaciones de calefacción  
 Instalaciones de Suelo Radiante  
 Instalaciones de Aire Comprimido

Instalações de água potável  
 Instalações de água fria e quente  
 Instalações de aquecimento  
 Instalações Piso Radiante  
 Instalações de Ar Comprimido

Medidas disponibles	De 16 mm a 32 mm / 1/2" a 1"
Condiciones para Agua y Calefacción	Medidas: 16-32mm
	Presión: 6 bar
	Temperaturas: De 0°C a +95°C
Condiciones para Aire comprimido	Medidas: 16-32mm
	Presión: 10 bar
	De 0°C a 70°C
Material	Cuerpo en Latón CW617N-DW Junta tórica EPDM (negra)

Medidas disponíveis	De 16 mm a 32 mm / 1/2" a 1"
Condições para água e aquecimento	Medidas: 16-32mm
	Pressão: 6 bar
	Temperaturas: De 0°C a +95°C
Condições para Ar Comprimido	Medidas: 16-32mm
	Pressão: 10 bar
	De 0°C a 70°C
Material	Latão CW617N-DW O-ring EPDM (preto)

## NORMATIVA Y CERTIFICACIONES / NORMATIVA E CERTIFICAÇÃO

Referencias certificadas disponibles en los Certificados de Producto / Referências certificadas disponíveis em los Certificados de Produto

EN ISO 21003-3  
 EN 1254-3

## PASOS DE MONTAJE / MONTAGEM DO ACESSÓRIO



1. Cortar el tubo en ángulo recto  
 1. Cortar o tubo em ângulo recto



2. Abocardar y redondear el tubo  
 2. Abocardar e Arredondar o tubo



3. Acoplar tubo y accesorio según se muestra  
 3. Acoplamento de tubos e acessório, como mostrado



4. Ajustar la unión usando una llave inglesa  
 4. Ajustar a união com uma chave inglesa



5. Montaje finalizado  
 5. Montagem terminado

### C301

Manguito HH  
União smple FF



Medida Diâmetro	bolsa saco	caja caixa	Código Designação	Precio Preço
16 - 16	10	320	C301 016000000	11,88 €
20 - 20	10	260	C301 020000000	16,35 €
26 - 26	5	150	C301 026000000	24,08 €
32 - 32	5	80	C301 032000000	41,01 €
20 - 16	10	300	C301R02016000	14,79 €

### C302

Manguito rosca M  
Casquilho M



Medida Diâmetro	bolsa saco	caja caixa	Código Designação	Precio Preço
16 x 1/2"	10	460	C302 016004000	7,05 €
16 x 3/4"	10	340	C302 016006000	9,51 €
20 x 1/2"	10	300	C302 020004000	10,39 €
20 x 3/4"	10	260	C302 020006000	10,26 €
26 x 3/4"	5	180	C302 026006000	15,00 €
26 x 1"	5	180	C302 026008000	17,01 €
32 x 1"	5	130	C302 032008000	28,91 €

### C303

Manguito rosca H  
Casquilho F



Medida Diâmetro	bolsa saco	caja caixa	Código Designação	Precio Preço
16 x 1/2"	10	360	C303 016004000	7,88 €
16 x 3/4"	10	260	C303 016006000	10,26 €
20 x 1/2"	10	300	C303 020004000	9,89 €
20 x 3/4"	10	260	C303 020006000	11,14 €
26 x 3/4"	5	220	C303 026006000	14,04 €
26 x 1"	5	150	C303 026008000	17,66 €
32 x 1"	5	120	C303 032008000	24,74 €

### C401

Codo 90° HH  
Joelho 90° FF



Medida Diâmetro	bolsa saco	caja caixa	Código Designação	Precio Preço
16	10	260	C401 016000000	11,60 €
20	10	200	C401 020000000	15,09 €
26	5	130	C401 026000000	22,88 €
32	5	60	C401 032000000	44,43 €

**C402**

Codo 90° rosca M  
Joelho 90° rosca M



Medida Diámetro	bolsa saco	caja caixa	Código Designação	Precio Preço
16 x 1/2"	10	260	C402 016004000	<b>9,07 €</b>
16 x 3/4"	10	260	C402 016006000	<b>10,17 €</b>
20 x 1/2"	10	260	C402 020004000	<b>10,69 €</b>
20 x 3/4"	10	200	C402 020006000	<b>11,73 €</b>
26 x 3/4"	5	130	C402 026006000	<b>15,82 €</b>
32 x 1"	5	80	C402 032008000	<b>29,94 €</b>

**C403**

Codo 90° rosca H  
Joelho 90° rosca F



Medida Diámetro	bolsa saco	caja caixa	Código Designação	Precio Preço
16 x 1/2"	10	300	C403 016004000	<b>10,17 €</b>
16 x 3/4"	10	270	C403 016006000	<b>12,86 €</b>
20 x 1/2"	10	250	C403 020004000	<b>12,11 €</b>
20 x 3/4"	10	220	C403 020006000	<b>14,12 €</b>
26 x 3/4"	5	150	C403 026006000	<b>18,42 €</b>
26 x 1"	5	120	C403 026008000	<b>21,40 €</b>
32 x 1"	5	80	C403 032008000	<b>33,05 €</b>

**C403L**

Codo placa HH  
Joelho com pater



Medida Diámetro	bolsa saco	caja caixa	Código Designação	Precio Preço
16 x 1/2"	10	160	C403L016004000	<b>12,71 €</b>
16 x 3/4"	5	130	C403L016006000	<b>17,90 €</b>
20 x 1/2"	5	130	C403L020004000	<b>14,93 €</b>
20 x 3/4"	5	100	C403L020006000	<b>19,39 €</b>

**C601**

Te HHH  
Tê FFF



Medida Diámetro	bolsa saco	caja caixa	Código Designação	Precio Preço
16 x 16 x 16	10	160	C601 016000000	<b>17,31 €</b>
16 x 20 x 16	5	150	C601 016020016	<b>20,65 €</b>
20 x 20 x 20	5	130	C601 020000000	<b>22,66 €</b>
20 x 16 x 20	5	130	C601 020016020	<b>20,14 €</b>
20 x 20 x 16	5	130	C601 020020016	<b>20,72 €</b>
26 x 16 x 26	5	100	C601 026016026	<b>29,11 €</b>
26 x 20 x 26	5	80	C601 026020026	<b>30,31 €</b>
26 x 26 x 26	5	60	C601 026000000	<b>34,01 €</b>
32 x 26 x 32	5	45	C601 032026032	<b>53,70 €</b>
32 x 32 x 32	5	40	C601 032000000	<b>63,80 €</b>

**C617**Te rosca H  
Tê rosca F

Medida Diâmetro	bolsa saco	caja caixa	Código Designação	Precio Preço
16 x 1/2" x 16	10	200	C617 016004000	<b>15,39 €</b>
16 x 3/4" x 16	5	150	C617 016006000	<b>18,87 €</b>
20 x 1/2" x 20	5	150	C617 020004000	<b>19,24 €</b>
20 x 3/4" x 20	5	150	C617 020006000	<b>20,14 €</b>
26 x 3/4" x 26	5	80	C617 026006000	<b>28,59 €</b>
32 x 1" x 32	5	40	C617 032008000	<b>51,17 €</b>

**C618**Te rosca M  
Tê rosca M

Medida Diâmetro	bolsa saco	caja caixa	Código Designação	Precio Preço
16 x 1/2" x 16	10	200	C618 016004000	<b>14,32 €</b>
20 x 1/2" x 20	5	160	C618 020004000	<b>17,76 €</b>
20 x 3/4" x 20	5	160	C618 020006000	<b>19,02 €</b>
26 x 3/4" x 26	5	80	C618 026006000	<b>26,46 €</b>

**C625**Adaptador para colector  
Adaptador para colector

Medida Diâmetro	bolsa saco	caja caixa	Código Designação	Precio Preço
16 x 1/2"	20	600	C625 016004000	<b>5,33 €</b>







Accesorios Casquillo Corredizo para PEX	
Acessórios Anel Corrediço para PEX .....	236-240

## CARACTERÍSTICAS Y VENTAJAS / CARACTERÍSTICAS E BENEFÍCIOS

- Accesorios metálicos de latón de casquillo deslizante para tuberías PEX o PB para el transporte de agua fría o caliente a presión.
- Disponible en medidas de 12 a 25 mm
- Dimensiones del tubo en mm: 12x1,1 - 16x1,5 - 16x1,8 - 20x1,9 y 25x2,3 (Tubos de la Serie S=5 según la norma ISO 4065)
- El cuerpo y componentes de los accesorios son de latón (CW617N, CW614N) de acuerdo con las normas NF EN 12164 y NF EN 12165.
- La técnica de montaje consiste en insertar el casquillo en el tubo de plástico, introducir la pieza en la tubería para luego deslizar el casquillo hacia la pieza utilizando una herramienta adecuada para ello
- Las uniones de accesorios > B <Flex - Anillo Corredizo con los tubos es simple, rápida y fiable.
- Muy baja pérdida de carga gracias al diseño optimizado de los accesorios.
- Los conectores no son extraíbles y se pueden utilizar en todos los sistemas de agua potable, calefacción y saneamiento.
- Acessórios metálicos de latão com casquillo deslizante para tubos PEX ou PB para a passagem de água fria o quente, sob pressão
- Disponíveis nas medidas de 12 a 25 mm
- Dimensões do tubo em mm: 12x1,1 - 16x1,5 - 16x1,8 - 20x1,9 y 25x2,3 (Tubos da série S=5 segundo a norma ISO 4065)
- O corpo e os componentes dos acessórios são em latão (CW617N, CW614N) de acordo com as normas NF EN 12164 y NF EN 12165.
- A montagem consiste no encaixe do casquilho no tubo de plástico, meter a peça no tubo para que o casquilho deslize, utilizando para isso uma ferramenta adequada
- As uniões do acessórios B <Flex - Anel Deslizante com os tubos, é simples, rápido e fiável
- Pouca perda de pressão graças ao desenho otimizado dos acessórios
- Os conectores não são amovíveis e podem ser utilizados em todos os sistemas de água potável, aquecimento e saneamento

## APLICACIONES E INFORMACIÓN TÉCNICA / APLICAÇÕES E INFORMAÇÕES TÉCNICAS

Suministro de agua fría y caliente a gran temperatura  
 Instalaciones de calefacción por radiadores  
 Instalaciones de Suelo Radiante

Instalações de água fria e quente  
 Instalações de aquecimento por radiadores  
 Instalações Piso Radiante

Medidas disponibles	De 16 mm a 25 mm
Rango de temperaturas	De +5°C a +80°C
Material	Latón (CW617N o CW614)

Medidas disponíveis	De 16 mm a 25 mm
Intervalo de Temperaturas	De +5°C a +80°C
Material	Latão (CW617N o CW614)

## NORMATIVA Y CERTIFICACIONES / NORMATIVA E CERTIFICAÇÃO

Referencias certificadas disponibles en los Certificados de Producto / Referências certificadas disponíveis em los Certificados de Produto

Los accesorios están certificados según Atec 14/13-1932\*01 E-t  
 Os acessórios estão certificados segundo a Atec 14/13-1932\*01 E-t



## PASOS DE MONTAJE / MONTAGEM DO ACESSÓRIO



1. Cortar el tubo en ángulo recto.  
 1. Cortar o tubo em ângulo recto.



2. Abocardamos el tubo  
 2. Abocardamos o tubo



3. Introducir el extremo del accesorio en el tubo  
 3. Inserir extremidade do acessório para dentro do tubo



4. Colocar la unión entre las cunas de la prensa y comenzar a hacer presiones sucesivas hasta que pieza y casquillo hagan tope.  
 4. Coloque a união entre os berços da imprensa e começar a fazer pressões sucessivas até encostar peça e tampa.

**7090**Codo 90°  
Joelho 90°

Medida Diâmetro	bolsa saco	caja caixa	Código Designação	Precio Preço
12 - 12	10	220	7090 012012000S	4,57 €
16 - 16	10	180	7090 016016000S	6,31 €
20 - 20	10	150	7090 020020000S	7,92 €
25 - 25	10	60	7090 025025000S	15,09 €

**7090 G**Codo 90° H  
Joelho 90° F

Medida Diâmetro	bolsa saco	caja caixa	Código Designação	Precio Preço
12 - 3/8"	10	200	7090G012003000S	4,91 €
12 - 1/2"	10	200	7090G012004000S	6,09 €
16 - 3/8"	10	200	7090G016003000S	5,33 €
16 - 1/2"	10	200	7090G016004000S	6,14 €
20 - 1/2"	10	100	7090G020004000S	7,69 €
20 - 3/4"	10	100	7090G020006000S	13,62 €
25 - 3/4"	10	150	7090G025006000S	13,06 €

**7091 G**Codo con tuerca móvil  
Joelho com porca móvel

Medida Diâmetro	bolsa saco	caja caixa	Código Designação	Precio Preço
12 - 1/2"	10	150	7091G012004000S	9,94 €
16 - 1/2"	10	150	7091G016004000S	11,78 €
16 - 3/4"	10	120	7091G016006000S	14,36 €
20 - 1/2"	10	120	7091G020004000S	13,26 €
20 - 3/4"	10	150	7091G020006000S	15,08 €
25 - 3/4"	10	100	7091G025006000S	30,52 €

**7092 G**Codo 90° M  
Joelho 90° M

Medida Diâmetro	bolsa saco	caja caixa	Código Designação	Precio Preço
12 - 3/8"	10	200	7092G012003000S	4,79 €
12 - 1/2"	10	250	7092G012004000S	5,43 €
16 - 3/8"	10	150	7092G016003000S	6,19 €
16 - 1/2"	10	200	7092G016004000S	6,34 €
20 - 1/2"	10	150	7092G020004000S	7,72 €
25 - 3/4"	10	100	7092G025006000S	20,82 €

**7130**Te igual HHH  
Tê equal FFF

Medida Diâmetro	bolsa saco	caja caixa	Código Designação	Precio Preço
12 - 12 - 12	10	150	7130 012012012S	6,55 €
16 - 16 - 16	10	150	7130 016016016S	9,14 €
20 - 20 - 20	10	100	7130 020020020S	10,83 €
25 - 25 - 25	10	60	7130 025025025S	23,39 €

**7130R**

Te reducida HHH  
Tê reduzida FFF



Medida Diâmetro	bolsa saco	caja caixa	Código Designação	Precio Preço
16 - 12 - 12	10	150	7130 016012012S	<b>7,94 €</b>
16 - 12 - 16	10	150	7130 016012016S	<b>8,41 €</b>
16 - 16 - 12	10	150	7130 016016012S	<b>10,07 €</b>
16 - 20 - 16	10	100	7130 016020016S	<b>10,93 €</b>
16 - 25 - 16	10	80	7130 016025016S	<b>22,01 €</b>
20 - 12 - 12	10	100	7130 020012012S	<b>9,65 €</b>
20 - 12 - 16	10	100	7130 020012016S	<b>10,38 €</b>
20 - 12 - 20	10	100	7130 020012020S	<b>10,86 €</b>
20 - 16 - 16	10	100	7130 020016016S	<b>11,20 €</b>
20 - 16 - 20	10	100	7130 020016020S	<b>10,83 €</b>
20 - 20 - 16	10	100	7130 020020016S	<b>11,70 €</b>
20 - 25 - 20	10	80	7130 020025020S	<b>19,75 €</b>
25 - 12 - 25	10	80	7130 025012025S	<b>18,98 €</b>
25 - 16 - 16	10	80	7130 025016016S	<b>16,55 €</b>
25 - 16 - 20	10	80	7130 025016020S	<b>20,10 €</b>
25 - 16 - 25	10	80	7130 025016025S	<b>19,20 €</b>
25 - 20 - 16	10	80	7130 025020016S	<b>17,21 €</b>
25 - 20 - 20	10	80	7130 025020020S	<b>17,60 €</b>
25 - 20 - 25	10	60	7130 025020025S	<b>18,95 €</b>
25 - 25 - 16	10	80	7130 025025016S	<b>20,74 €</b>
25 - 25 - 20	10	80	7130 025025020S	<b>22,15 €</b>

**7130G**

Te Hembra  
Tê Fêmea



Medida Diâmetro	bolsa saco	caja caixa	Código Designação	Precio Preço
12 - 1/2"	10	150	7130G012004012S	<b>7,48 €</b>
16 - 1/2"	10	150	7130G016004016S	<b>9,75 €</b>
20 - 1/2"	10	150	7130G020004020S	<b>10,78 €</b>
25 - 1/2"	10	80	7130G025004025S	<b>19,16 €</b>
25 - 3/4"	10	80	7130G025006025S	<b>24,51 €</b>

**7132G**

Te Macho  
Tê Macho



Medida Diâmetro	bolsa saco	caja caixa	Código Designação	Precio Preço
12 - 1/2"	10	150	7132G012004012S	<b>10,15 €</b>
16 - 1/2"	10	150	7132G016004016S	<b>11,33 €</b>
20 - 1/2"	10	100	7132G020004020S	<b>14,65 €</b>
25 - 1/2"	10	80	7132G025004025S	<b>18,00 €</b>
25 - 3/4"	10	80	7132G025006025S	<b>54,53 €</b>

**7133G**

Te rosca H con Placa  
Tê rosca F com Pater



Medida Diámetro	bolsa saco	caja caixa	Código Designação	Precio Preço
1/2" x 3/8" x 12	10	100	7133G012004003S	7,37 €
1/2" x 3/8" x 16	10	100	7133G016004003S	8,69 €

**7240G**

Manguito Hembra  
União Fêmea



Medida Diámetro	bolsa saco	caja caixa	Código Designação	Precio Preço
12 - 3/8"	10	200	7240G012003000S	3,75 €
12 - 1/2"	10	200	7240G012004000S	4,60 €
16 - 3/8"	10	200	7240G016003000S	4,53 €
16 - 1/2"	10	200	7240G016004000S	5,08 €
20 - 1/2"	10	200	7240G020004000S	5,85 €
20 - 3/4"	10	150	7240G020006000S	6,87 €
25 - 3/4"	10	100	7240G025006000S	9,36 €

**7241**

Manguito Reducción  
União Redução



Medida Diámetro	bolsa saco	caja caixa	Código Designação	Precio Preço
16 - 12	10	200	7241 016012000S	4,53 €
20 - 12	10	150	7241 020012000S	9,18 €
20 - 16	10	150	7241 020016000S	5,08 €
25 - 16	10	150	7241 025016000S	9,03 €
25 - 20	10	100	7241 025020000S	11,09 €

**7243G**

Manguito Macho  
Casquilho Macho



Medida Diámetro	bolsa saco	caja caixa	Código Designação	Precio Preço
12 - 3/8"	10	200	7243G012003000S	3,43 €
12 - 1/2"	10	200	7243G012004000S	3,56 €
16 - 3/8"	10	200	7243G016003000S	3,90 €
16 - 1/2"	10	200	7243G016004000S	4,18 €
16 - 3/4"	10	150	7243G016006000S	6,55 €
20 - 1/2"	10	150	7243G020004000S	5,08 €
20 - 3/4"	10	150	7243G020006000S	6,19 €
25 - 1/2"	10	150	7243G025004000S	6,19 €
25 - 3/4"	10	100	7243G025006000S	8,99 €
25 - 1"	10	100	7243G025008000S	18,16 €



**7270**

Manguito Unión  
União Simple



Medida Diámetro	bolsa saco	caja caixa	Código Designação	Precio Preço
12 - 12	10	200	7270 012012000S	<b>3,40 €</b>
16 - 16	10	200	7270 016016000S	<b>4,49 €</b>
20 - 20	10	150	7270 020020000S	<b>5,98 €</b>
25 - 25	10	100	7270 025025000S	<b>16,47 €</b>

**7270S**

Casquillo para PEX  
Anilha PEX



Medida Diámetro	bolsa saco	caja caixa	Código Designação	Precio Preço
12	10	400	7270S012000000S	<b>1,06 €</b>
16	10	400	7270S016000000S	<b>1,68 €</b>
20	10	400	7270S020000000S	<b>1,98 €</b>
25	10	250	7270S025000000S	<b>3,26 €</b>

**7359G**

Racor Móvil Recto  
Casquillo Móvel com Porca



Medida Diámetro	bolsa saco	caja caixa	Código Designação	Precio Preço
12 - 3/8"	10	200	7359G012003000S	<b>3,11 €</b>
12 - 1/2"	10	200	7359G012004000S	<b>3,30 €</b>
16 - 3/8"	10	200	7359G016003000S	<b>3,93 €</b>
16 - 1/2"	10	200	7359G016004000S	<b>4,28 €</b>
16 - 3/4"	10	150	7359G016006000S	<b>5,83 €</b>
20 - 1/2"	10	150	7359G020004000S	<b>4,57 €</b>
20 - 3/4"	10	150	7359G020006000S	<b>6,10 €</b>
25 - 3/4"	10	100	7359G025006000S	<b>8,70 €</b>
25 - 1"	10	80	7359G025008000S	<b>12,48 €</b>

**7472G**

Codo Placa Corto  
Joelho com Pater



Medida Diámetro	bolsa saco	caja caixa	Código Designação	Precio Preço
12 - 1/2"	10	120	7472G012004000S	<b>8,24 €</b>
16 - 1/2"	10	120	7472G016004000S	<b>8,00 €</b>
20 - 1/2"	10	100	7472G020004000S	<b>9,07 €</b>
25 - 3/4"	10	100	7472G025006000S	<b>22,24 €</b>

**7472L**

Codo Placa Largo  
Joelho com Pater Longo



Medida Diámetro	bolsa saco	caja caixa	Código Designação	Precio Preço
12 - 1/2"	10	100	7472L012004000S	<b>12,32 €</b>
16 - 1/2"	10	100	7472L016004000S	<b>12,89 €</b>
20 - 1/2"	10	100	7472L020004000S	<b>12,17 €</b>





Accesorios Prensar para PEX	
Acessórios Prensar para PEX .....	242-246

## CARACTERÍSTICAS Y VENTAJAS / CARACTERÍSTICAS E BENEFÍCIOS

- Accesorios metálicos de latón de unión mediante presión para tuberías PEX para el transporte de agua fría o caliente a presión.
- Disponible en medidas de 12 a 25 mm
- Dimensiones del tubo en mm: 12x1,1 - 16x1,5 - 20x1,9 y 25x2,3 (Tubos de la Serie S=5 según la norma ISO 4065)
- Perfiles homologados: H, Rfz, RFP, R y RF
- Materiales del accesorio de alta calidad:
  - Cuerpo en latón según CW617N o CW614N
  - Casquillos en Acero Inoxidable AISI 304
  - Anillo rojo en Polipropileno
- Los anillos de plástico de color rojo permite el posicionamiento correcto de la herramienta
- Los casquillos incorporan unos agujeros que permiten observar si el tubo se ha alojado correctamente
- Muy poca pérdida de carga debido al diseño optimizado de los accesorios
- Uniones en pocos segundos, seguras y fiables.

- Acessórios metálicos em latão, de união mediante pressão, para tubos Pex, para o para a passagem de água fria ou quente, sob pressão
- Disponível nas medidas de 12 a 25mm
- Dimensões do tubo em mm: 12x1,1 - 16x1,5 - 20x1,9 y 25x2,3 (tubos da série S=5 segundo a norma Iso 4065)
- Perfis homologados: H, Rfz, RFP, R y RF
- Materiais de alta qualidade utilizados nos acessórios:
  - Corpo em latão segundo a CW617N o CW614N
  - Casquilhos em Aço Inoxidável AISI 304
  - Anel vermelho em Polipropileno
- Os aneis de plástico de cor vermelha permitem colocar corretamente a ferramenta
- Os casquilhos têm uns furos que permitem verificar se o tubo foi instalado corretamente
- Pouca perda de carga devido ao desenho otimizado dos acessórios
- Uniões em poucos segundos, seguras e fiáveis.

## APLICACIONES E INFORMACIÓN TÉCNICA / APLICAÇÕES E INFORMAÇÕES TÉCNICAS

Suministro de agua fría y caliente a gran temperatura  
 Instalaciones de calefacción por radiadores  
 Instalaciones de Suelo Radiante

Instalações de água fria e quente  
 Instalações de aquecimento por radiadores  
 Instalações Piso Radiante

Medidas disponibles	De 16 a 25 mm.
Rango de temperaturas	De +5°C A +80°C
Material	Cuerpo en Latón (CW617N o CW614)
	Casquillo en Acero Inox AISI 04
	Anillo en Polipropileno
Perfil	H, Rfz, FPF, R, RF

Medidas disponíveis	De 16 a 25 mm.
Intervalos de Temperaturas	De +5°C A +80°C
Material	Latão (CW617N o CW614)
	Casquillo Aço Inox AISI 304
	Anel de polipropileno
Perfil	H, Rfz, FPF, R, RF

## NORMATIVA Y CERTIFICACIONES / NORMATIVA E CERTIFICAÇÃO

Referencias certificadas disponibles en los Certificados de Producto / Referências certificadas disponíveis em los Certificados de Produto

Los accesorios están certificados según Atec 14/13-1932\*01 E-t  
 Os acessórios estão certificados segundo a Atec 14/13-1932\*01 E-t



## PASOS DE MONTAJE / MONTAGEM DO ACESSÓRIO



1. Cortar el tubo en ángulo recto
1. Cortar o tubo em ângulo recto



2. Insertar el tubo en el accesorio hasta llegar a tope. Y comprobar inserción
2. Encaixar o tubo no acessório até parar. E verificar a inserção.



3. Colocar la unión en la mordaza de la herramienta y proceder al prensado.
3. Coloque a união na mandíbula da ferramenta e proceder à prensagem.



4. Proceder al prensado.
4. Prossiga a pressionar.

**P7090**Codo 90° HH  
Joelho 90° FF

Medida Diâmetro	bolsa saco	caja caixa	Código Designação	Precio Preço
12	10	220	P7090 01201200X	<b>6,06 €</b>
16	10	180	P7090 01601600X	<b>7,41 €</b>
20	10	150	P7090 02002000X	<b>9,36 €</b>
25	10	60	P7090 02502500X	<b>14,97 €</b>

**P7090G**Codo 90° H  
Joelho 90° F

Medida Diâmetro	bolsa saco	caja caixa	Código Designação	Precio Preço
12 x 3/8"	10	250	P7090G01200300X	<b>5,33 €</b>
12 x 1/2"	10	200	P7090G01200400X	<b>6,69 €</b>
16 x 3/8"	10	250	P7090G01600300X	<b>5,78 €</b>
16 x 1/2"	10	200	P7090G01600400X	<b>7,29 €</b>
20 x 1/2"	10	200	P7090G02000400X	<b>8,55 €</b>
25 x 3/4"	10	100	P7090G02500600X	<b>13,47 €</b>

**P7091G**Codo Tuerca Móvil  
Joelho Porca Móvel

Medida Diâmetro	bolsa saco	caja caixa	Código Designação	Precio Preço
12 x 3/8"	10	150	P7091G01200300X	<b>7,85 €</b>
12 x 1/2"	10	150	P7091G01200400X	<b>9,83 €</b>
16 x 3/8"	10	150	P7091G01600300X	<b>13,20 €</b>
16 x 1/2"	10	150	P7091G01600400X	<b>10,65 €</b>
16 x 3/4"	10	150	P7091G01600600X	<b>12,04 €</b>
20 x 1/2"	10	150	P7091G02000400X	<b>11,86 €</b>
20 x 3/4"	10	100	P7091G02000600X	<b>16,47 €</b>
25 x 3/4"	10	100	P7091G02500600X	<b>19,14 €</b>

**P7092G**Codo 90° M  
Joelho 90° M

Medida Diâmetro	bolsa saco	caja caixa	Código Designação	Precio Preço
12 x 3/8"	10	250	P7092G01200300X	<b>5,17 €</b>
12 x 1/2"	10	250	P7092G01200400X	<b>6,74 €</b>
16 x 1/2"	10	250	P7092G01600400X	<b>7,24 €</b>
20 x 1/2"	10	200	P7092G02000400X	<b>8,68 €</b>

**P7130**Te igual HHH  
Tê equal FFF

Medida Diâmetro	bolsa saco	caja caixa	Código Designação	Precio Preço
12 - 12 - 12	10	150	P7130 01201212X	<b>10,96 €</b>
16 - 16 - 16	10	120	P7130 01601616X	<b>9,77 €</b>
20 - 20 - 20	10	100	P7130 02002020X	<b>12,22 €</b>
25 - 25 - 25	10	50	P7130 02502525X	<b>21,71 €</b>

**P7130R**

Te reducida HHH  
Tê reduzida FFF



Medida Diámetro	bolsa saco	caja caixa	Código Designação	Precio Preço
16x12x12	10	150	P7130 01601212X	<b>9,89 €</b>
16x12x16	10	120	P7130 01601216X	<b>10,38 €</b>
16x16x12	10	120	P7130 01601612X	<b>10,64 €</b>
16x20x16	10	100	P7130 01602016X	<b>12,55 €</b>
20x12x12	10	120	P7130 02001212X	<b>11,01 €</b>
20x12x16	10	100	P7130 02001216X	<b>12,32 €</b>
20x12x20	10	100	P7130 02001220X	<b>13,17 €</b>
20x16x16	10	100	P7130 02001616X	<b>12,97 €</b>
20x16x20	10	100	P7130 02001620X	<b>13,55 €</b>
20x20x16	10	100	P7130 02002016X	<b>13,96 €</b>
25x20x25	10	100	P7130 02502025X	<b>19,22 €</b>

**P7130G**

Te Hembra  
Tê Fêmea



Medida Diámetro	bolsa saco	caja caixa	Código Designação	Precio Preço
12 x 1/2" x 12	10	150	P7130G01200412X	<b>10,04 €</b>
16 x 1/2" x 16	10	150	P7130G01600416X	<b>11,46 €</b>
20 x 1/2" x 20	10	150	P7130G02000420X	<b>14,70 €</b>
25 x 3/4" x 25	10	100	P7130G02500625X	<b>18,63 €</b>

**P7133G**

Te con Base Fijación  
Tê com Pater



Medida Diámetro	bolsa saco	caja caixa	Código Designação	Precio Preço
F=1/2-pex 12 -M=3/8	10	100	P7133G01200403X	<b>9,82 €</b>
F=1/2-pex 16 -M=3/8	10	100	P7133G01600403X	<b>13,31 €</b>

**P7240G**

Manguito Hembra  
União Fêmea



Medida Diámetro	bolsa saco	caja caixa	Código Designação	Precio Preço
12 x 3/8"	10	250	P7240G01200300X	<b>5,07 €</b>
12 x 1/2"	10	200	P7240G01200400X	<b>5,40 €</b>
16 x 3/8"	10	200	P7240G01600300X	<b>5,31 €</b>
16 x 1/2"	10	200	P7240G01600400X	<b>5,87 €</b>
16 x 3/4"	10	150	P7240G01600600X	<b>7,50 €</b>
20 x 1/2"	10	200	P7240G02000400X	<b>6,72 €</b>
20 x 3/4"	10	150	P7240G02000600X	<b>8,29 €</b>
25 x 3/4"	10	150	P7240G02500600X	<b>10,29 €</b>

## P7241

Manguito reducción  
União Redução

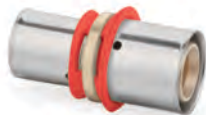

Medida Diámetro	bolsa saco	caja caixa	Código Designação	Precio Preço
12 x 16	10	250	P7241 01601200X	6,09 €
20 x 12	10	150	P7241 02001200X	7,68 €
20 x 16	10	200	P7241 02001600X	7,73 €
25 x 16	10	150	P7241 02501600X	10,75 €
25 x 20	10	150	P7241 02502000X	10,85 €

## P7243G

Manguito Macho  
Casquilho Macho



Medida Diámetro	bolsa saco	caja caixa	Código Designação	Precio Preço
12 x 3/8"	10	250	P7243G01200300X	3,93 €
12 x 1/2"	10	250	P7243G01200400X	5,62 €
16 x 3/8"	10	250	P7243G01600300X	4,34 €
16 x 1/2"	10	200	P7243G01600400X	5,13 €
16 x 3/4"	10	150	P7243G01600600X	7,92 €
20 x 1/2"	10	200	P7243G02000400X	5,78 €
20 x 3/4"	10	150	P7243G02000600X	8,65 €
25 x 3/4"	10	150	P7243G02500600X	10,64 €
25 x 1"	10	100	P7243G02500800X	15,11 €

## P7270

Manguito Unión  
União simple



Medida Diámetro	bolsa saco	caja caixa	Código Designação	Precio Preço
12	10	250	P7270 01201200X	4,62 €
16	10	250	P7270 01601600X	5,95 €
20	10	200	P7270 02002000X	7,68 €
25	10	100	P7270 02502500X	13,38 €

## P7270S

Casquillo para PEX  
Anilha PEX



Medida Diámetro	bolsa saco	caja caixa	Código Designação	Precio Preço
12	10	400	P7270S01200000X	1,09 €
16	10	400	P7270S01600000X	1,31 €
20	10	400	P7270S02000000X	1,53 €
25	10	200	P7270S02500000X	2,64 €

**P7359G**

Racor Móvil Recto  
Casquillo Móvel com Porca



Medida Diâmetro	bolsa saco	caja caixa	Código Designação	Precio Preço
12 x 3/8"	10	250	P7359G01200300X	4,11 €
12 x 1/2"	10	200	P7359G01200400X	4,88 €
16 x 3/8"	10	250	P7359G01600300X	5,06 €
16 x 1/2"	10	200	P7359G01600400X	5,28 €
16 x 3/4"	10	200	P7359G01600600X	7,07 €
20 x 1/2"	10	200	P7359G02000400X	6,82 €
20 x 3/4"	10	200	P7359G02000600X	7,82 €
25 x 3/4"	10	180	P7359G02500600X	10,94 €
25 x 1"	10	150	P7359G02500800X	14,42 €

**P7472G**

Codo Placa Corto  
Joelho com Pater



Medida Diâmetro	bolsa saco	caja caixa	Código Designação	Precio Preço
12 x 1/2"	10	100	P7472G01200400X	9,66 €
16 x 1/2"	10	100	P7472G01600400X	9,88 €
20 x 1/2"	10	100	P7472G02000400X	11,24 €

**P7472L**

Codo Placa Largo  
Joelho com Pater Longo



Medida Diâmetro	bolsa saco	caja caixa	Código Designação	Precio Preço
12 x 1/2"	10	100	P7472L01200400X	9,66 €
16 x 1/2"	10	100	P7472L01600400X	12,20 €
20 x 1/2"	10	100	P7472L02000400X	14,31 €



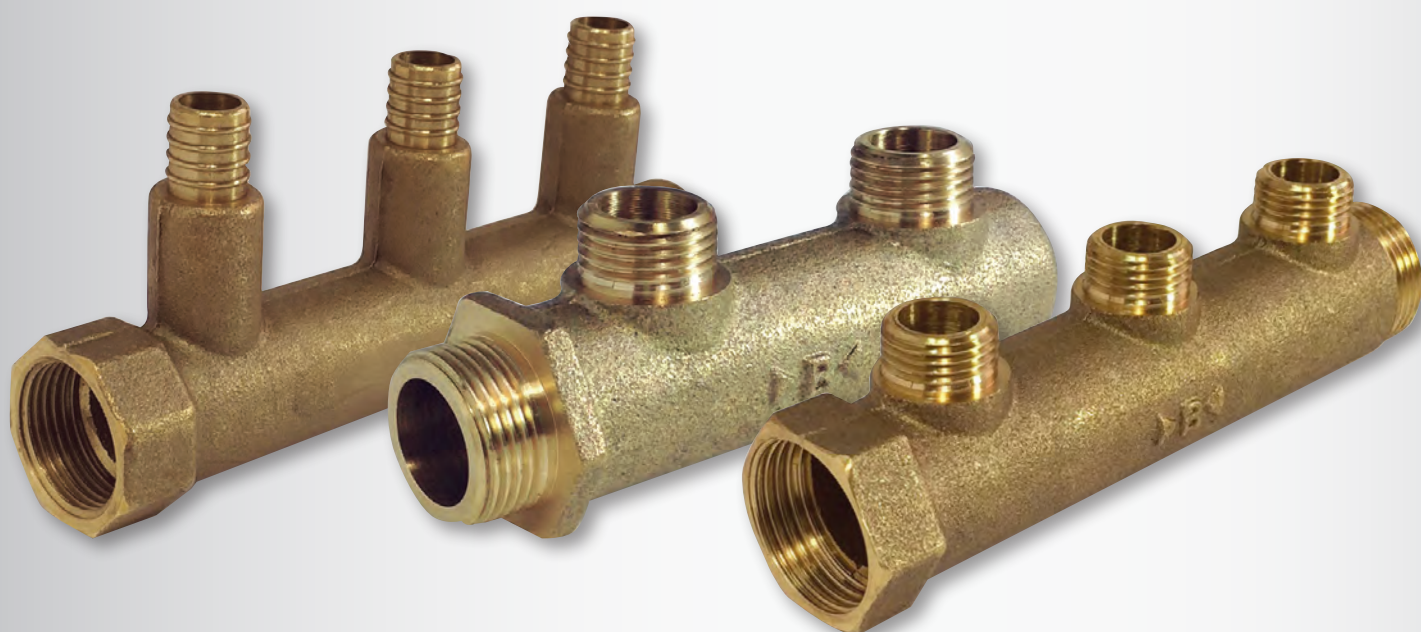

Colectores de Latón para tubos Multicapa y Pex ..... 249-252

Colectores de Latão para tubos Multicamada e Pex



## 7131M

Colector MH entrada 3/4" (salida 1/2") - Salidas 1/2" - Distancia entre ejes 47mm



Medida Diámetro	bolsa saco	caja caja	Código Designação	Precio Preço
M3/4" x H1/2" x M1/2" x 47mm x 2	1	75	7131M06F04M042D	17,50 €
M3/4" x H1/2" x M1/2" x 47mm x 3	1	60	7131M06F04M043D	22,90 €
M3/4" x H1/2" x M1/2" x 47mm x 4	1	40	7131M06F04M044D	33,54 €
M3/4" x H1/2" x M1/2" x 47mm x 5	1	36	7131M06F04M045D	42,94 €
M3/4" x H1/2" x M1/2" x 47mm x 6	1	25	7131M06F04M046D	48,39 €
M3/4" x H1/2" x M1/2" x 47mm x 7	1	25	7131M06F04M047D	59,20 €

## 7132M

Colector MH 3/4" - Salidas 1/2" - Distancia entre ejes 50mm

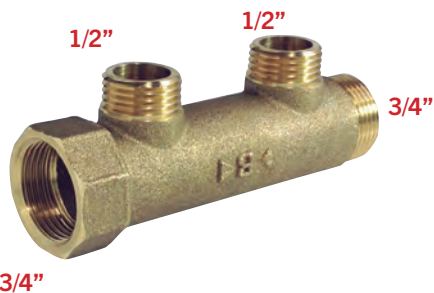

Medida Diámetro	bolsa saco	caja caja	Código Designação	Precio Preço
MH3/4" x M1/2" x 50mm x 2	1	75	7132MF06M042D	20,96 €
MH3/4" x M1/2" x 50mm x 3	1	60	7132MF06M043D	30,67 €
MH3/4" x M1/2" x 50mm x 4	1	40	7132MF06M044D	38,57 €
MH3/4" x M1/2" x 50mm x 5	1	36	7132MF06M045D	49,12 €
MH3/4" x M1/2" x 50mm x 6	1	25	7132MF06M046D	57,38 €
MH3/4" x M1/2" x 50mm x 7	1	25	7132MF06M047D	71,58 €
MH3/4" x M1/2" x 50mm x 8	1	15	7132MF06M048D	84,09 €

## 7132M

Colector MH 1" - Salidas 1/2" - Distancia entre ejes 50mm



Medida Diámetro	bolsa saco	caja caja	Código Designação	Precio Preço
MH1" x M1/2" x 50mm x 2	1	60	7132MF08M042D	30,06 €
MH1" x M1/2" x 50mm x 3	1	50	7132MF08M043D	42,69 €
MH1" x M1/2" x 50mm x 4	1	36	7132MF08M044D	58,00 €
MH1" x M1/2" x 50mm x 5	1	20	7132MF08M045D	68,31 €
MH1" x M1/2" x 50mm x 6	1	20	7132MF08M046D	82,40 €
MH1" x M1/2" x 50mm x 7	1	20	7132MF08M047D	109,12 €
MH1" x M1/2" x 50mm x 8	1	20	7132MF08M048D	111,90 €

## 7132M

Colector MH1" - Salidas 3/4" - Distancia entre ejes 50mm



Medida Diámetro	bolsa saco	caja caja	Código Designação	Precio Preço
MH1" x M3/4" x 50mm x 2	1	60	7132MF08M062D	29,08 €
MH1" x M3/4" x 50mm x 3	1	50	7132MF08M063D	39,42 €
MH1" x M3/4" x 50mm x 4	1	36	7132MF08M064D	50,10 €
MH1" x M3/4" x 50mm x 5	1	20	7132MF08M065D	73,04 €

### 7132M

Colector MH 1.1/4" - Salidas 3/4" - Distancia entre ejes 50mm



1.1/4"

Medida Diámetro	bolsa saco	caja caixa	Código Designação	Precio Preço
MH 1"1/4" x M x 3/4" x 50mm x 2	1	50	7132MF10M062D	37,95 €
MH 1"1/4" x M x 3/4" x 50mm x 3	1	40	7132MF10M063D	51,18 €
MH 1"1/4" x M x 3/4" x 50mm x 4	1	30	7132MF10M064D	64,05 €
MH 1"1/4" x M x 3/4" x 50mm x 5	1	20	7132MF10M065D	84,72 €
MH 1"1/4" x M x 3/4" x 50mm x 6	1	20	7132MF10M066D	95,40 €

### 7134P

Colector M 3/4" - Salidas 1/2" - Purgador H 3/8" - Distancia entre ejes 55mm

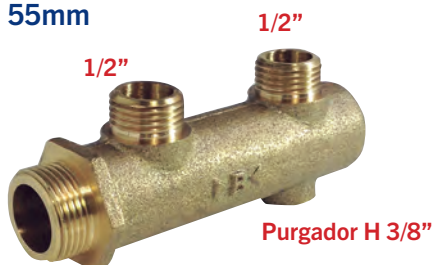

3/4"

Medida Diámetro	bolsa saco	caja caixa	Código Designação	Precio Preço
M3/4" x M1/2" x 55mm x H3/8" x 2	1	75	7134PM06M042D	32,13 €
M3/4" x M1/2" x 55mm x H3/8" x 3	1	60	7134PM06M043D	46,95 €
M3/4" x M1/2" x 55mm x H3/8" x 4	1	40	7134PM06M044D	63,47 €
M3/4" x M1/2" x 55mm x H3/8" x 5	1	36	7134PM06M045D	76,45 €
M3/4" x M1/2" x 55mm x H3/8" x 6	1	25	7134PM06M046D	90,05 €
M3/4" x M1/2" x 55mm x H3/8" x 7	1	25	7134PM06M047D	103,52 €
M3/4" x M1/2" x 55mm x H3/8" x 8	1	25	7134PM06M048D	117,36 €

### 7134P

Colector M 1" - Salidas 1/2" - Purgador H 3/8" - Distancia entre ejes 55mm

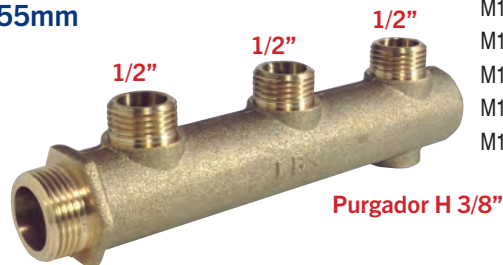

1"

Medida Diámetro	bolsa saco	caja caixa	Código Designação	Precio Preço
M1" x M1/2" x 55mm x H3/8" x 3	1	50	7134PM08M043D	45,90 €
M1" x M1/2" x 55mm x H3/8" x 4	1	36	7134PM08M044D	59,43 €
M1" x M1/2" x 55mm x H3/8" x 5	1	20	7134PM08M045D	73,28 €
M1" x M1/2" x 55mm x H3/8" x 6	1	20	7134PM08M046D	96,66 €
M1" x M1/2" x 55mm x H3/8" x 7	1	20	7134PM08M047D	116,15 €
M1" x M1/2" x 55mm x H3/8" x 8	1	20	7134PM08M048D	140,94 €

### 7134M

Colector M 3/4" - Ciego - Salidas 1/2" - Distancia entre ejes 47mm

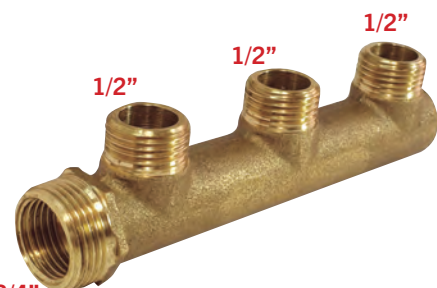

3/4"

Medida Diámetro	bolsa saco	caja caixa	Código Designação	Precio Preço
M3/4" x M1/2" x 47mm x 3	1	60	7134M06M043D	35,89 €
M3/4" x M1/2" x 47mm x 4	1	40	7134M06M044D	44,99 €
M3/4" x M1/2" x 47mm x 5	1	36	7134M06M045D	53,98 €
M3/4" x M1/2" x 47mm x 6	1	25	7134M06M046D	63,09 €
M3/4" x M1/2" x 47mm x 7	1	25	7134M06M047D	87,74 €
M3/4" x M1/2" x 47mm x 8	1	25	7134M06M048D	103,52 €

## 7134M

Colector M 1" - Ciego - Salidas  
1/2" - Distancia entre ejes 55mm



Medida Diámetro	bolsa saco	caja caixa	Código Designação	Precio Preço
M1" x M1/2" x 55mm x 3	1	50	7134M08M043D	50,50 €
M1" x M1/2" x 55mm x 4	1	36	7134M08M044D	63,69 €
M1" x M1/2" x 55mm x 5	1	20	7134M08M045D	80,46 €
M1" x M1/2" x 55mm x 6	1	20	7134M08M046D	95,49 €
M1" x M1/2" x 55mm x 7	1	20	7134M08M047D	121,74 €
M1" x M1/2" x 55mm x 8	1	20	7134M08M048D	139,71 €

1"

## 7135M

Colector MH 3/4" - Salidas 1/2" -  
Distancia entre ejes 55mm



Medida Diámetro	bolsa saco	caja caixa	Código Designação	Precio Preço
MH3/4" x M1/2" x 55mm x 2	1	75	7135MF06M042D	19,19 €
MH3/4" x M1/2" x 55mm x 3	1	60	7135MF06M043D	27,68 €
MH3/4" x M1/2" x 55mm x 4	1	40	7135MF06M044D	33,02 €
MH3/4" x M1/2" x 55mm x 5	1	36	7135MF06M045D	40,32 €

3/4"

## 7137M

Colector Anillo Corredizo MH 3/4"  
- Salidas 12N - Distancia entre ejes  
50mm

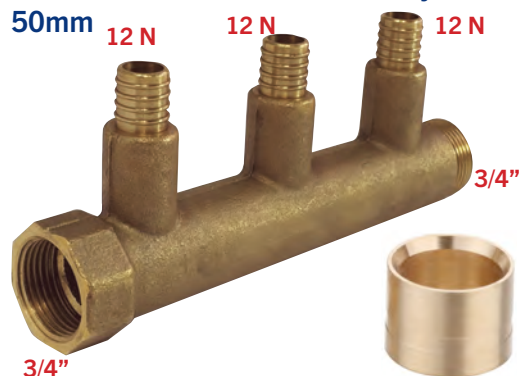

Medida Diámetro	bolsa saco	caja caixa	Código Designação	Precio Preço
MH 3/4" x 12 x 50 mm x 2	1	75	7137MF06M122D	51,84 €
MH 3/4" x 12 x 50 mm x 3	1	60	7137MF06M123D	65,05 €
MH 3/4" x 12 x 50 mm x 4	1	40	7137MF06M124D	79,83 €
MH 3/4" x 12 x 50 mm x 5	1	36	7137MF06M125D	110,03 €
MH 3/4" x 12 x 50 mm x 6	1	25	7137MF06M126D	130,03 €

3/4"

Se acompaña de casquillos corredizos para las salidas

## 7137M

Colector Anillo Corredizo MH 3/4"  
- Salidas 16N - Distancia entre  
ejes 50mm



Medida Diámetro	bolsa saco	caja caixa	Código Designação	Precio Preço
MH 3/4" x 16 x 50 mm x 2	1	75	7137MF06M162D	53,06 €
MH 3/4" x 16 x 50 mm x 3	1	60	7137MF06M163D	66,88 €
MH 3/4" x 16 x 50 mm x 4	1	40	7137MF06M164D	82,25 €
MH 3/4" x 16 x 50 mm x 5	1	36	7137MF06M165D	113,05 €
MH 3/4" x 16 x 50 mm x 6	1	25	7137MF06M166D	133,68 €

3/4"

Se acompaña de casquillos corredizos para las salidas



## 7138M

Colector Anillo Prensar MH 3/4" - Salidas 12N - Distancia entre ejes 50mm

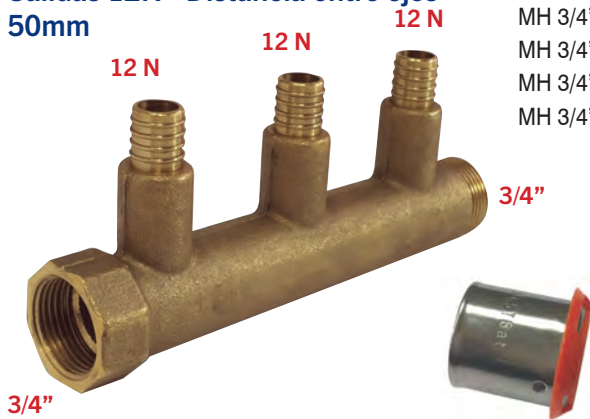

Medida Diámetro	bolsa saco	caja caixa	Código Designação	Precio Preço
MH 3/4" x 12 x 50 mm x 2	1	75	7138MF06M122D	51,79 €
MH 3/4" x 12 x 50 mm x 3	1	60	7138MF06M123D	64,96 €
MH 3/4" x 12 x 50 mm x 4	1	40	7138MF06M124D	79,72 €
MH 3/4" x 12 x 50 mm x 5	1	36	7138MF06M125D	109,90 €
MH 3/4" x 12 x 50 mm x 6	1	25	7138MF06M126D	129,89 €

Se acompaña de casquillos de acero inoxidable para las salidas.

## 7138M

Colector Anillo Prensar MH 3/4" - Salidas 16N - Distancia entre ejes 50mm

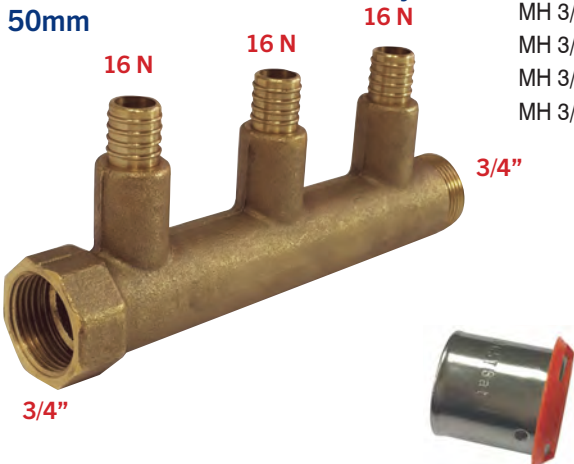

Medida Diámetro	bolsa saco	caja caixa	Código Designação	Precio Preço
MH 3/4" x 16 x 50 mm x 2	1	75	7138MF06M162D	52,42 €
MH 3/4" x 16 x 50 mm x 3	1	60	7138MF06M163D	65,92 €
MH 3/4" x 16 x 50 mm x 4	1	40	7138MF06M164D	80,98 €
MH 3/4" x 16 x 50 mm x 5	1	36	7138MF06M165D	111,48 €
MH 3/4" x 16 x 50 mm x 6	1	25	7138MF06M166D	131,78 €

Se acompaña de casquillos de acero inoxidable para las salidas.





Gama de Válvulas de Esfera	
Gama de Válvulas de Esfera.....	255-259
Gama de Válvulas de Compuerta	
Gama de Válvulas de Comporta.....	259
Otras Válvulas	
Otras Válvulas .....	260-261



## VÁLVULAS DE ESFERA

### 1280

Válvula de esfera HH - PN25 -  
palanca

Válvula de esfera FF - PN25 -  
alavanca



Medida Diámetro	bolsa saco	caja caixa	Código Designação	Precio Preço
3/8"	1	120	128015FFR250303	5,04 €
1/2"	1	120	128015FFR250404	6,37 €
3/4"	1	80	128015FFR250606	9,91 €
1"	1	48	128015FFR250808	15,21 €
1.1/4"	1	32	128015FFR251010	23,48 €
1.1/2"	1	24	128015FFR251212	34,99 €
2"	1	12	128015FFR251616	52,45 €
(1) 2.1/2"	1		128015FFR252020	123,79 €
(1) 3"	1		128015FFR252424	172,27 €
(1) 4"	1		128015FFR253232	289,85 €

(1) son PN 16

### 1288

Válvula de esfera HH - PN25 -  
palanca INOX

Válvula de esfera FF - PN25 -  
alavanca INOX



Medida Diámetro	bolsa saco	caja caixa	Código Designação	Precio Preço
1/2"	1	120	128815FFR250404	9,01 €
3/4"	1	80	128815FFR250606	12,01 €
1"	1	48	128815FFR250808	19,60 €
1.1/4"	1	32	128815FFR251010	27,58 €
1.1/2"	1	24	128815FFR251212	44,61 €
2"	1	12	128815FFR251616	65,87 €
(1) 2.1/2"	1	6	128815FFR252020	149,37 €
(1) 3"	1	4	128815FFR252424	218,23 €
(1) 4"	1	2	128815FFR253232	363,08 €

(1) son PN 16

### 1281

Válvula de esfera MH - PN25 -  
palanca

Válvula de esfera MF - PN25 -  
alavanca



Medida Diámetro	bolsa saco	caja caixa	Código Designação	Precio Preço
3/8"	1	120	128115MFR250303	5,58 €
1/2"	1	120	128115MFR250404	6,81 €
3/4"	1	80	128115MFR250606	10,88 €
1"	1	48	128115MFR250808	16,71 €
1.1/4"	1	32	128115MFR251010	25,65 €
1.1/2"	1	24	128115MFR251212	38,44 €
2"	1	12	128115MFR251616	57,69 €

## 1282

Válvula de esfera MM - PN25 -  
palanca  
Válvula de esfera MM - PN25 -  
alavanca



Medida Diámetro	bolsa saco	caja caixa	Código Designação	Precio Preço
3/8"	1	120	128215MMR250303	5,58 €
1/2"	1	120	128215MMR250404	7,66 €
3/4"	1	80	128215MMR250606	10,88 €
1"	1	48	128215MMR250808	18,27 €

## 1283

Válvula esfera con purgador  
PN25 - palanca  
Válvula esfera con purgador  
PN25 - alavanca



Medida Diámetro	bolsa saco	caja caixa	Código Designação	Precio Preço
1/2"	1	96	128315FFR250404	11,48 €
3/4"	1	72	128315FFR250606	15,83 €
1"	1	48	128315FFR250808	24,20 €

## 1284

Válvula de esfera PN25 HH  
ligera  
Válvula de esfera PN25 FF  
ligera



Medida Diámetro	bolsa saco	caja caixa	Código Designação	Precio Preço
<b>MANETA ROJA</b>				
1/2"	1	120	128415FFB250404	5,66 €
3/4"	1	80	128415FFB250606	8,09 €
1"	1	48	128415FFB250808	12,95 €
1.1/4"	1	32	128415FFB251010	17,24 €
1.1/2"	1	24	128415FFB251212	29,75 €
2"	1	12	128415FFB251616	42,03 €
<b>MANETA AZUL</b>				
1/2"	1	120	128415FFR250404	5,66 €
3/4"	1	80	128415FFR250606	8,09 €
1"	1	48	128415FFR250808	12,95 €
1.1/4"	1	32	128415FFR251010	17,24 €
1.1/2"	1	24	128415FFR251212	29,75 €
2"	1	12	128415FFR251616	42,03 €
(1) 2.1/2"	1	6	128415FFR252020	115,66 €
(1) 3"	1	4	128415FFR252424	160,92 €
(1) 4"	1	2	128415FFR253232	270,77 €

(1) son PN 16

## 1285

Válvula de esfera PN25 HH - mariposa

Válvula de esfera PN25 FF - mariposa



Medida Diámetro	bolsa saco	caja caixa	Código Designação	Precio Preço
<b>MANETA ROJA</b>				
3/8"	1	120	128515FFT250303	5,39 €
1/2"	1	120	128515FFT250404	7,16 €
3/4"	1	80	128515FFT250606	10,27 €
1"	1	48	128515FFT250808	16,90 €
<b>MANETA AZUL</b>				
3/8"	1	120	128515FFE250303	5,39 €
1/2"	1	120	128515FFE250404	7,16 €
3/4"	1	80	128515FFE250606	10,27 €
1"	1	48	128515FFE250808	16,90 €

## 1286

Válvula de esfera PN25 MH - mariposa

Válvula de esfera PN25 MF - mariposa

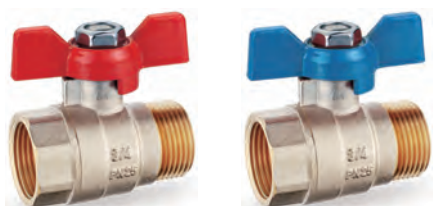

Medida Diámetro	bolsa saco	caja caixa	Código Designação	Precio Preço
<b>MANETA ROJA</b>				
3/8"	1	120	128615MFT250303	5,66 €
1/2"	1	120	128615MFT250404	7,49 €
3/4"	1	80	128615MFT250606	11,31 €
1"	1	48	128615MFT250808	17,24 €
<b>MANETA AZUL</b>				
3/8"	1	120	128615MFE250303	5,66 €
1/2"	1	120	128615MFE250404	7,49 €
3/4"	1	80	128615MFE250606	11,31 €
1"	1	48	128615MFE250808	17,24 €

## 1287

Válvula de esfera PN25 MM - mariposa

Válvula de esfera PN25 MM - mariposa



Medida Diámetro	bolsa saco	caja caixa	Código Designação	Precio Preço
3/8"	1	120	128715MMT250303	5,66 €
1/2"	1	120	128715MMT250404	7,49 €
3/4"	1	80	128715MMT250606	11,31 €
1"	1	48	128715MMT250808	17,24 €

## 1255

Grifo curvo jardín PN16 - palanca  
Torneira de jardim PN16 - alavanca



Medida Diámetro	bolsa saco	caja caixa	Código Designação	Precio Preço
1/2"	1	96	125515MHR160404	7,75 €
3/4"	1	80	125515MHR160606	10,03 €
1"	1	40	125515MHR160808	15,95 €

## 1258

Grifo curvo jardín PN16 - palanca INOX  
Torneira de jardim INOX PN16 - alavanca INOX



Medida Diámetro	bolsa saco	caja caixa	Código Designação	Precio Preço
1/2"	1	96	125815MHR160404	10,19 €
3/4"	1	80	125815MHR160606	12,35 €

## 1520

Válvula de esfera PN40 HH - palanca  
Válvula de esfera PN40 FF - alavanca



Medida Diámetro	bolsa saco	caja caixa	Código Designação	Precio Preço
*3/4"	1	100	152015FFR400606	10,43 €
*1"	1	48	152015FFR400808	15,99 €
*1.1/4"	1	36	152015FFR401010	25,50 €
*2"	1	16	152015FFR401616	55,09 €

## 1521

Válvula de esfera PN40 MH - palanca  
Válvula de esfera PN40 MF - alavanca



Medida Diámetro	bolsa saco	caja caixa	Código Designação	Precio Preço
*1.1/4"	1	24	152115MFR401010	26,94 €
*2"	1	12	152115MFR401616	60,56 €

## 1525

Válvula de esfera PN40 HH - mariposa  
Válvula de esfera PN40 FF - mariposa



Medida Diámetro	bolsa saco	caja caixa	Código Designação	Precio Preço
*1/2"	1	100	152515FFT400404	7,51 €
*3/4"	1	100	152515FFT400606	10,77 €
*1"	1	60	152515FFT400808	17,73 €



## 1526

Válvula de esfera PN40 MH - mariposa  
Válvula de esfera PN40 MF - mariposa



Medida Diámetro	bolsa saco	caja caixa	Código Designação	Precio Preço
*1/4"	1	80	152615MFT400202	5,48 €
*3/8"	1	80	152615MFT400303	5,94 €
*1.1/4"	1	36	152615MFT401010	30,07 €

## 1533

Válvula de unión MH - PN40 - mariposa  
Válvula de unión MF - PN40 - mariposa



Medida Diámetro	bolsa saco	caja caixa	Código Designação	Precio Preço
1/2"	1	72	153315MFT160404	11,29 €
3/4"	1	48	153315MFT160606	16,53 €
1"	1	24	153315MFT160808	33,85 €
1.1/4"	1	20	153315MFT161010	51,45 €

## VÁLVULAS DE COMPUERTA / COMPORTA

## 1120

Válvula Compuerta Latón PN20 - Serie Ligera  
Válvula Comporta Latão PN20 - Serie Ligera



Medida Diámetro	bolsa saco	caja caixa	Código Designação	Precio Preço
1/2"	1	25	112010RRW200404	10,05 €
3/4"	1	25	112010RRW200606	15,23 €
1"	1	20	112010RRW200808	24,29 €
1.1/4"	1	10	112010RRW201010	41,05 €
1.1/2"	1	10	112010RRW201212	50,27 €
2"	1	5	112010RRW201616	83,79 €

## 1122

Válvula Compuerta Latón PN20  
- Serie Estándard  
Válvula Compuerta Latão PN20 -  
Serie Standard



Medida Diámetro	bolsa saco	caja caixa	Código Designação	Precio Preço
1/2"	1	25	112210RRW200404	10,88 €
3/4"	1	25	112210RRW200606	15,92 €
1"	1	10	112210RRW200808	25,14 €
1.1/4"	1	5	112210RRW201010	42,71 €
1.1/2"	1	5	112210RRW201212	51,95 €
2"	1	2	112210RRW201616	86,32 €

## OTRAS / OUTRAS VÁLVULAS

### 1450

Válvula antiretorno HH con  
obturador plástico  
Válvula anti-retorno FF con  
obturador plástico



Medida Diámetro	bolsa saco	caja caixa	Código Designação	Precio Preço
1/2"	10	120	145010FF0120404	7,22 €
3/4"	10	80	145010FF0120606	9,56 €
1"	8	64	145010FF0120808	11,75 €
1.1/4"	3	36	145010FF0101010	19,59 €
1.1/2"	1	30	145010FF0101212	23,06 €
2"	1	24	145010FF0101616	35,67 €

### 1451

Válvula antiretorno HH con  
obturador metálico  
Válvula anti-retorno FF con  
obturador metálico



Medida Diámetro	bolsa saco	caja caixa	Código Designação	Precio Preço
1/2"	1	100	145110FF0120404	7,66 €
3/4"	1	50	145110FF0120606	10,70 €
1"	1	30	145110FF0120808	16,78 €
1.1/4"	1	25	145110FF0101010	25,93 €
1.1/2"	1	15	145110FF0101212	38,10 €
2"	1	10	145110FF0101616	51,79 €

### 1461

Válvula de pie de fondo  
Válvula de fundo de poço



Medida Diámetro	bolsa saco	caja caixa	Código Designação	Precio Preço
1/2"	1	80	146110FF0120404	6,88 €
3/4"	1	45	146110FF0120606	11,31 €
1"	1	30	146110FF0120808	13,06 €
1.1/4"	1	15	146110FF0101010	25,23 €
1.1/2"	1	5	146110FF0101212	35,67 €
2"	1	5	146110FF0101616	52,18 €

## 1802

Filtro en Y HH  
Filtro em Y FF



Medida Diámetro	bolsa saco	caja caixa	Código Designação	Precio Preço
1/2"	1	60	180210FF0160404	6,88 €
3/4"	1	50	180210FF0160606	10,88 €
1"	1	20	180210FF0160808	17,32 €
1.1/4"	1	15	180210FF0161010	26,70 €
1.1/2"	1	12	180210FF0161212	38,18 €
2"	1	6	180210FF0161616	74,27 €

## 1910

Purgador automático  
Purgador automático



Medida Diámetro	bolsa saco	caja caixa	Código Designação	Precio Preço
3/8"	1	60	191010M00100300	10,27 €
1/2"	1	60	191010M00100400	11,31 €

## 1AVA

Purgador automático con válvula  
Purgador automático con válvula



Medida Diámetro	bolsa saco	caja caixa	Código Designação	Precio Preço
3/8"	1	60	1AVA00300000000	15,12 €
1/2"	1	60	1AVA00400000000	16,10 €









## HERRAMIENTAS PARA GAMA >B< Flex

**P7726**

Máquina manual para Multicapa  
Ferramenta manual para Multicamada



Medida Diámetro	bolsa saco	caja caixa	Código Designação	Precio Preço
16 - 20			P7726 00000000	<b>127,38 €</b>

**P77266**

Inserto mordazas máquina manual  
Mordente ferramenta manual



Medida Diámetro	bolsa saco	caja caixa	Código Designação	Precio Preço
16	1	224	P77266 01600000F	<b>21,11 €</b>
18	1	224	P77266 01800000F	<b>21,11 €</b>

**4972**

Desbarbado



Medida Diámetro	bolsa saco	caja caixa	Código Designação	Precio Preço
		10	4972 000000000	<b>16,00 €</b>

**9940**

Tijera Corta Tubos  
Tesoura Corta -Tubos



Medida Diámetro	bolsa saco	caja caixa	Código Designação	Precio Preço
16 A 32mm		50	9940 016032000	<b>20,08 €</b>

7720

Muelle curvador interno  
Mola para curvar internamente



Medida Diámetro	bolsa saco	caja caixa	Código Designação	Precio Preço
16		25	7720 509000016F	8,37 €
18		20	7720 509000018F	8,37 €
20		15	7720 509000020F	10,04 €
25		9	7720 509000025F	13,39 €
32		4	7720 509000032F	15,07 €

7720

Muelle curvador externo  
Mola para curvar externamente



Medida Diámetro	bolsa saco	caja caixa	Código Designação	Precio Preço
16		6	7720 509200016F	13,39 €
18		4	7720 509200018F	15,07 €
20		24	7720 509200020F	20,08 €
25		9	7720 509200025F	23,43 €
32		6	7720 509200032F	31,80 €

7720

Abocardador plástico  
Abocardador em plástico



Medida Diámetro	bolsa saco	caja caixa	Código Designação	Precio Preço
16 - 18 - 20		50	7720 016018020F	18,41 €
16 - 20 - 25	10	180	7720 016020025F	23,43 €
20 - 25 - 32		100	7720 020025032F	23,43 €

7720

Abocardador en T metálico  
Abocardador em T metálico



Medida Diámetro	bolsa saco	caja caixa	Código Designação	Precio Preço
16		24	7720 016000000F	15,07 €
18		50	7720 018000000F	16,74 €
20		20	7720 020000000F	18,41 €
25		20	7720 025000000F	21,76 €
32		15	7720 032000000F	23,43 €

7720

Abocardador en T metálico largo  
Abocardador em T metálico largo



Medida Diámetro	bolsa saco	caja caixa	Código Designação	Precio Preço
40		60	7720L040000000F	35,10 €
50		100	7720L050000000F	59,00 €
63		24	7720L063000000F	69,00 €
75		18	7720L075000000F	75,00 €

## HERRAMIENTAS PARA GAMA >B< MaxiPro

1000002121



Medida Diámetro	Código Designação	Precio Preço
Set Romax Compact TT + Set mordazas 1000001989	1000002121	<b>2.976,48 €</b>

## HERRAMIENTAS PARA GAMA Oyster

Alicates Oyster  
Alicates Oyster



Medida Diámetro	bolsa saco	caja caixa	Código Designação	Precio Preço
12-28	1	10	Y77267 0000000	<b>25,55 €</b>

Alicates Oyster  
Alicates Oyster



Medida Diámetro	bolsa saco	caja caixa	Código Designação	Precio Preço
12-54	1	10	Y77266 0000000	<b>180,00 €</b>

Pasta Decapante Flux - Bote con pincel  
Pasta Decapante Flux  
Embalagen con pincel



Medida Diámetro	bolsa saco	caja caixa	Código Designação	Precio Preço
125 gr		60	4900C022194000	5,35 €

Lana de Acero  
Lã de Aço



Medida Diámetro	bolsa saco	caja caixa	Código Designação	Precio Preço
	10	100 bolsas	4951 000000000	2,03 €

Estropajo no metálico  
Esfregao para limpeza de tubos



Medida Diámetro	bolsa saco	caja caixa	Código Designação	Precio Preço
	10	24 bolsas	4961 000000000	5,54 €

Decapante en polvo  
Decapante em pó



Medida Diámetro	bolsa saco	caja caixa	Código Designação	Precio Preço
200gr			4943 043000000S	13,03 €

Soldadura Estaño / Cobre 3%  
Soldas Estanho / Cobre 3%



Medida Diámetro	bolsa saco	caja caixa	Código Designação	Precio Preço
250 gr			4933 033000000	Consultar

Soldadura Estaño / Plata 3%  
Soldas Estanho / Prata 3%



Medida Diámetro	bolsa saco	caja caixa	Código Designação	Precio Preço
250 gr			4934 034000000	<b>Consultar</b>

**9826C**

Clip sencillo  
Abraçadeiras simples



Medida Diámetro	bolsa saco	caja caixa	Código Designação	Precio Preço
10	25	800	9826C010000000	<b>0,21 €</b>
12	25	1.000	9826C012000000	<b>0,21 €</b>
14-15	25	300	9826C014015000	<b>0,22 €</b>
16-18	25	500	9826C016018000	<b>0,29 €</b>
20-22	25	400	9826C020022000	<b>0,29 €</b>
28	25	200	9826C028000000	<b>0,32 €</b>
35	25	300	9826C035000000	<b>0,48 €</b>
42	25	100	9826C042000000	<b>0,71 €</b>

**9827C**

Clip doble  
Abraçadeiras duplas



Medida Diámetro	bolsa saco	caja caixa	Código Designação	Precio Preço
10	25	600	9827C010000000	<b>0,50 €</b>
12	25	600	9827C012000000	<b>0,35 €</b>
14-15	25	1.500	9827C014015000	<b>0,38 €</b>
16-18	25	300	9827C016018000	<b>0,49 €</b>
20-22	25	200	9827C020022000	<b>0,52 €</b>

Tornillo de fijación M - 6  
Parafusos



Medida Diámetro	bolsa saco	caja caixa	Código Designação	Precio Preço
M-6		100	9826C000000000	<b>0,10 €</b>

**4990**

Juntas planas  
Anilhas para abocarados



Medida Diámetro	bolsa saco	caja caixa	Código Designação	Precio Neto Preço liquido
3/8	100		4990 003000000S	<b>0,04 €</b>
1/2	100		4990 004000000S	<b>0,04 €</b>
3/4	100		4990 006000000S	<b>0,05 €</b>
1	100		4990 008000000S	<b>0,08 €</b>
1.1/4	100		4990 010000000S	<b>0,13 €</b>
1.1/2	100		4990 012000000S	<b>0,14 €</b>
2	50		4990 016000000S	<b>0,17 €</b>
20.150	100		4992 020150000	<b>0,06 €</b>
7/8	100		4990 007000000	<b>0,06 €</b>





**Condiciones generales de venta**  
**Condições de venda**

**Equipos Comerciales España y Portugal**  
**Equipos de Vendas Espanha e Portugal**



## CONDICIONES GENERALES DE VENTA

**IMPUESTOS:** Los Impuestos serán a cargo del comprador.

**PEDIDOS:** Al cursar los pedidos de **IBP ATCOSA** se produce la aceptación de las presentes CONDICIONES GENERALES DE VENTA.

Los pedidos se considerarán válidos sólo después de la emisión por parte de **IBP ATCOSA** de la confirmación o de la factura.

Todo pedido superior a 360 € (sin IVA) será enviado a portes pagados. Pedidos inferiores a este importe tendrán un cargo de 30 €.

Los portes correspondientes a los envíos que se soliciten urgentes y que necesiten de otra agencia de transporte distinta a la que **IBP ATCOSA** tiene contratada, correrán por cuenta del consignatario.

**PAGO:** La forma de pago es giro a 60 días fecha factura. Transcurrido el vencimiento estaremos autorizados a añadir los intereses por el retraso y a suspender eventuales pedidos en curso.

Las ventas al contado serán abonadas en dinero efectivo o bien mediante cheque bancario o talón conformado, por anticipado o contra la entrega de mercancía.

En caso de producirse un impagado, los pedidos pendientes quedarán bloqueados. La mercancía queda en reserva de dominio hasta tanto el comprador haya satisfecho totalmente su importe a **IBP ATCOSA**.

**RECLAMACIONES:** No se aceptarán reclamaciones que contravengan nuestras condiciones generales de venta salvo que hayan sido aceptadas por escrito por **IBP ATCOSA**.

Cualquier reclamación relativa a errores de envío, sólo se admitirá en el plazo máximo de siete días y siempre y cuando vaya acompañada del correspondiente documento.

**ENTREGAS:** La unidad mínima de venta es la bolsa, con la excepción de las piezas relacionadas en el cuadro adjunto cuya unidad mínima de venta es la caja.

**PRECIOS:** Queda anulado cualquier precio vigente u ofertado anterior a esta tarifa.

**IBP ATCOSA** se reserva el derecho a cambiar en cualquier momento y sin previo aviso, las descripciones y fotografías de la presente lista de precios, total o parcialmente.

En caso de litigio se hace renuncia expresa a utilizar a otros Tribunales que no sean los de Córdoba capital.

# Estructura de distribución de CONEX|BÄNNINGER en ESPAÑA



## VENTAS

**JULIO CÉSAR LÓPEZ MANZANEQUE**  
Delegado ZONA ESTE  
Tfno: +34 629 341 960  
e-mail: juliocesar.lopez@ibpgroup.com

**ÓSCAR ORTEGA**  
Delegado ZONA NORTE  
Tfno: +34 616 990 997  
e-mail: oscar.ortega@ibpgroup.com

**JAVIER SÁNCHEZ MARÍN**  
Delegado ZONA SUR  
Tfno: +34 629 310 698  
e-mail: javier.sanchez@ibpgroup.com

**SATURNINO VARGAS**  
Delegado ZONA CENTRO  
Tfno: +34 629 312 558  
e-mail: saturnino.vargas@ibpgroup.com

## SERVICIO ATENCIÓN AL CLIENTE

**ROSARIO ADARRAGA**  
Responsable S.A.C. ESPAÑA Y PORTUGAL  
Tfnos: +34 957 469 629 - +34 650 445 573  
e-mail: rosario.adarraga@ibpgroup.com

**LOLA PAVÓN**  
Atención al Cliente - ESPAÑA  
Tfnos: +34 957 469 655 - +34 680 222 103  
e-mail: lola.pavon@ibpgroup.com

**BEATRIZ FERNÁNDEZ**  
Atención al Cliente - ESPAÑA  
Tfno: +34 957 469 630  
e-mail: beatriz.fernandez@ibpgroup.com

## COMERCIAL Y MARKETING

**JOSÉ MIGUEL RUEDA**  
Director Comercial / Marketing  
Tfnos: +34 91 528 11 44 - +34 649 966 258  
e-mail: rueda.jm@ibpgroup.com

**JUAN FRANCISCO MARTÍNEZ**  
Responsable Dpto. de Prescripción  
Tfno: +34 669 731 860  
e-mail: juanfrancisco@ibpgroup.com

**PEDRO SANTOS**  
OEM / Product Manager  
Tfnos: +34 91 527 62 87 - +34 638 316 222  
e-mail: pedro.santos@ibpgroup.com

**MIGUEL ÁNGEL FERNÁNDEZ RICO**  
Marketing  
Tfnos: +34 630 463 959  
e-mail: miguel.fernandez@ibpgroup.com

## CONDIÇÕES GERAIS DE VENDA

**IMPOSTO:** O imposto é pago pelo comprador.

**PEDIDOS:** A venda dos materiais é um facto real e efectivo.

O transporte é pago por nós nas encomendas de valor superior a 600 €. Ordens abaixo deste valor será cobrado 30 €. Para os envios urgentes e que não estejam previstos no despacho semanal, os portes ficarão a cargo do cliente no caso de ser necessária a utilização de outra empresa de transporte.

**FORMA DE PAGAMENTO:**

60 dias, sem desconto.

Em caso de não pagamento no prazo estabelecido, seja qual for o motivo, ficarão bloqueadas todas as encomendas até ao pagamento da dívida vencida. A mercadoria fica sob domínio do fornecedor até ao pagamento integral do valor da mesma ao vendedor.

A IBP fará notas de débito como os valores dos juros sobre as facturas em que não foram cumpridas as datas de vencimento.

**RECLAMAÇÕES:** Não se aceitam devoluções com excepção daquelas peças que apresentem defeitos de fabrico, as quais deverão ser devolvidas às nossas instalações. Em caso de troca, o material por nós enviado será facturado e o devolvido será creditado.

Quaisquer reclamações relativas a erros de envio só serão admitidas num prazo máximo de sete dias e sempre acompanhadas do respectivo picklist.

**QUANTIDADES MÍNIMAS:** A unidade mínima de venda é um saco, com excepção das peças mencionadas no seguinte quadro, em que a unidade mínima é uma caixa

**PREÇOS:** Fica sem efeito qualquer preço que seja anterior a esta tabela.

**A IBP ATCOSA** reserva-se no direito de alterar sem aviso prévio as descrições e fotografias da presente tabela.

Em caso de litígio os tribunais utilizados serão os de Córdoba

# Estrutura de distribuição CONEX|BÄNNINGER PORTUGAL



## VENTAS

EDUARDO ALVAREZ  
Promotor de Vendas PORTUGAL  
Tfno: +351 919 413 508  
e-mail: eduardo.alvarez@ibpgroup.com

VASCO PEREIRA  
Business Development Manager  
Tno: +351 910 602 819  
e-mail: vasco.pereira@ibpgroup.com

## SERVICIO ATENCIÓN AL CLIENTE

ROSARIO ADARRAGA  
Responsable S.A.C. ESPAÑA Y PORTUGAL  
Tfno: +34 957 469 629 +34 650 445573  
e-mail: rosario.adarraga@ibpgroup.com

SIMONE DELGADO  
Atención al Cliente - PORTUGAL  
Tfnos: +34 957 469 631 - +34 648 098 692  
e-mail: simone.delgado@ibpgroup.com

## COMERCIAL Y MARKETING

JOSÉ MIGUEL RUEDA  
Director Comercial / Marketing  
Tfnos: +34 91 528 11 44 - +34 649 966 258  
e-mail: rueda.jm@ibpgroup.com

JUAN FRANCISCO MARTÍNEZ  
Responsable Dpto. de Prescripción  
Tfno: +34 669 731 860  
e-mail: juanfrancisco@ibpgroup.com

PEDRO SANTOS  
OEM/ Product Manager  
Tfnos: +34 91 527 62 87 - +34 638 316 222  
e-mail: pedro.santos@ibpgroup.com

MIGUEL ÁNGEL FERNÁNDEZ RICO  
Marketing  
Tfnos: +34 630 463 959  
e-mail: miguel.fernandez@ibpgroup.com





# Conex | Bänninger



Conex | Bänninger  
**>B< Press**

Conex | Bänninger  
**>B< Press XL**

Conex | Bänninger  
**>B< Press Gas**

Conex | Bänninger  
**>B< Press Solar**

Conex | Bänninger  
**>B< MaxiPro**

**K65®**

Conex | Bänninger  
**>B< ACR**

Conex | Bänninger  
**>B< Oyster**

Conex | Bänninger  
**>B< Press Inox**

Conex | Bänninger  
**>B< Press Carbon**

Conex | Bänninger  
**>B< Push**

Conex | Bänninger  
**>B< Sonic**

Conex | Bänninger  
**>B< Flex**

Conex | Bänninger  
**Triflow Solder Ring**

Conex | Bänninger  
**Delcop End Feed**

Conex | Bänninger  
**Delbraz**

Conex | Bänninger  
**Conex Compression**

Conex | Bänninger  
**Valves**

Conex | Bänninger  
**Medical Gas**

Conex | Bänninger  
**OEM**

Conex | Bänninger  
**Series 3000**

Conex | Bänninger  
**Series 4000**

Conex | Bänninger  
**Series 5000**

Conex | Bänninger  
**Series 8000**



**United Kingdom**  
 Conex Universal Limited  
 web: [www.ibpgroup.com](http://www.ibpgroup.com) | [www.conexbanninger.com](http://www.conexbanninger.com)

**Germany**  
 IBP GmbH  
 web: [www.baenninger.info](http://www.baenninger.info)

**Spain/Portugal/France**  
 IBP Atcosa SL  
 web: [www.ibpatcosa.com](http://www.ibpatcosa.com)

**Italy**  
 IBP Banninger Italia srl  
 web: [www.ibpbanningeritalia.it](http://www.ibpbanningeritalia.it)

**Poland Sales, Marketing and logistics**  
 IBP Instal fittings Sp z.o.o.  
 web: [www.ibpgroup.com/pl](http://www.ibpgroup.com/pl) | [www.ibpconex.co.uk](http://www.ibpconex.co.uk)

**China**  
 IBP China  
 web: [www.ibpgroup.com](http://www.ibpgroup.com)

IBP Atcosa, SL, Pol.Ind.Quintos Aeropuerto s/n, Apartado de Correos nº 16, 14080 Córdoba, ESPAÑA  
 Tel +34 957 469 629 / 30 / 55 | Fax +34 957 469 632 | E-mail [Sales.spain@ibpgroup.com](mailto:Sales.spain@ibpgroup.com) | Web: [www.conexbanninger.com](http://www.conexbanninger.com)